



TME-M860

**8" широкоформатный VGA-монитор
с сенсорным экраном**

РУКОВОДСТВО ПО ЭКСПЛУАТАЦИИ

Пожалуйста, ознакомьтесь с данным руководством перед началом эксплуатации аппарата.

Официальный эксклюзивный дистрибьютор

TRIA INTERNATIONAL INC.

ул. Шарикоподшипниковская, д. 13А

Москва, Россия

тел. 095.221.6.122

www.tria.ru

Гарантийный ремонт

СЕРВИС-ЦЕНТР «СтудиоСаунд Сервис»

Каширский проезд, д. 17, стр. 1, эт. 1

Москва, Россия

Тел.: 748.03.60

Факс: 748.03.59

Содержание

Инструкции по эксплуатации



ВНИМАНИЕ

МЕРЫ ПРЕДОСТОРОЖНОСТИ	4
------------------------------------	----------

Основные операции

Расположение элементов управления.....	6
Управление с помощью сенсорных кнопок на экране.....	6
Включение и выключение питания.....	6
Регулировка громкости.....	7
Выбор источника.....	7
С помощью обычных кнопок.....	7
С помощью сенсорных кнопок.....	7

Настройка

Основные настройки

Основные настройки.....	8
Режим отображения.....	9
Установка яркости подсветки дисплея.....	9
Функция выбора заднего монитора.....	10
Выбор режима подачи выходного аудиосигнала.....	10
Функция управления сигналом звукового подтверждения.....	11
Выбор места установки.....	11
Включение / выключение виброрежима сенсорной панели.....	11
Настройка уровня звукового сигнала внешнего источника.....	11
Выбор названия для внешнего источника.....	11
Режим камеры заднего вида.....	12
Установка навигационного режима.....	12
Настройка яркости подсветки дисплея.....	12
Установка GUIDE CONTROL.....	12
Настройка сенсорной панели.....	13

Настройка визуальных параметров (VISUAL EQ™)

Изменение настроек визуальных параметров.....	13
Выбор настроек режима VISUAL EQ (пользовательские настройки).....	14
Сохранение настроек VISUAL EQ.....	14
Настройка яркости изображения.....	15
Настройка цветности изображения.....	15
Настройка цветового тона изображения.....	15
Настройка контрастности изображения.....	15
Настройка качества изображения.....	16

Навигационная система (приобретается дополнительно)

Управление навигационным экраном (приобретается дополнительно).....	16
---	----

Дополнительные устройства (приобретаются дополнительно)

Управление дополнительными устройствами (приобретаются дополнительно)....	16
---	----

S-VIDEO устройства (приобретаются дополнительно)

Управление S-VIDEO устройствами (приобретаются дополнительно).....16

Управление другими устройствами с помощью сенсорного экрана

Управление другими устройствами с помощью сенсорного экрана.....	19
Операции с DVD при подключении IVA-D310/IVA-D300/DVA-9965/DVA-9860.....	19
Операции с DVA-5210/DVE-5207/DHA-S680.....	20
Операции с телевизором (в случае подключения ТВ-тюнера).....	21
Операции с VPE-S431.....	22
Операции с TUE-T200DVB.....	22

Информация

Возможные неполадки и способы их устранения.....	23
Технические характеристики.....	24

Установка и подсоединения

Внимание	25
Предупреждения	26
Меры предосторожности	26
Инсталляция.....	27
Установка AV-интерфейса (B.Box).....	27
Монтаж монитора и держателя.....	29
Подсоединения (схема подсоединения TME-M860).....	32
Пример системных подсоединений	34

Инструкции по эксплуатации

ВНИМАНИЕ



ПРЕДУПРЕЖДЕНИЕ

Данные символы предупреждают пользователя о наличии важных инструкций по эксплуатации. Несоблюдение данных инструкций может привести к травме или смертельному исходу.

ВЫПОЛНЯЙТЕ ПРОЦЕДУРУ ИНСТАЛЛЯЦИИ ТАКИМ ОБРАЗОМ, ЧТОБЫ У ВОДИТЕЛЯ НЕ БЫЛО ДОСТУПА К ПРОСМОТРУ ТВ/ВИДЕО ПРОГРАММ ДО ПОЛНОЙ ОСТАНОВКИ АВТОМОБИЛЯ И ВКЛЮЧЕНИЯ РУЧНОГО ТОРМОЗА.

Просмотр водителем ТВ/видео программ во время движения представляет опасность для участников дорожного движения и может стать причиной серьезной аварии.

ЗАПРЕЩАЕТСЯ СМОТРЕТЬ ВИДЕОПРОГРАММЫ ВО ВРЕМЯ ДВИЖЕНИЯ.

Это отвлекает внимание водителя от дороги и может стать причиной аварии.

В ЦЕЛЯХ ПОВЫШЕНИЯ БЕЗОПАСНОСТИ ДВИЖЕНИЯ НЕ ОТВЛЕКАЙТЕ ВАШЕ ВНИМАНИЕ НА ВЫПОЛНЕНИЕ СЛОЖНЫХ ОПЕРАЦИЙ ПО УПРАВЛЕНИЮ СИСТЕМОЙ.

Любые операции, требующие повышенного внимания водителя, необходимо выполнять только после полной остановки автомобиля в безопасном месте. Несоблюдение этого требования может стать причиной несчастного случая.

УСТАНОВЛИВАЙТЕ ТАКОЙ УРОВЕНЬ ГРОМКОСТИ, ПРИ КОТОРОМ ВЫ МОЖЕТЕ СЛЫШАТЬ ВНЕШНИЕ ШУМЫ ВО ВРЕМЯ ДВИЖЕНИЯ.

Несоблюдение этого требования может стать причиной несчастного случая.

СВЕДИТЕ К МИНИМУМУ ПРОСМОТР ДИСПЛЕЯ ПРИ УПРАВЛЕНИИ АВТОМОБИЛЕМ.

Это может отвлечь внимание водителя от дороги и стать причиной аварии.

ЗАПРЕЩАЕТСЯ РАЗБИРАТЬ ИЛИ МОДИФИЦИРОВАТЬ ДАННЫЙ АППАРАТ.

Данные действия могут привести к несчастному случаю, возгоранию или поражению электрическим током.

УСТАНОВЛИВАЙТЕ СИСТЕМУ ТОЛЬКО В АВТОМОБИЛЯХ С 12 В ЗАЗЕМЛЕНИЕМ НА МИНУС (-).

(В случае сомнений проконсультируйтесь у вашего дилера). Невыполнение этого требования может стать причиной возгорания и т.п.

ХРАНИТЕ НЕБОЛЬШИЕ ПРЕДМЕТЫ, НАПРИМЕР, БАТАРЕЙКИ, ВНЕ ДОСЯГАЕМОСТИ ДЕТЕЙ.

Следите за тем, чтобы они случайно не были проглочены детьми. В противном случае немедленно обращайтесь к врачу.

ПРИ ЗАМЕНЕ ПРЕДОХРАНИТЕЛЕЙ ИСПОЛЬЗУЙТЕ АНАЛОГИЧНЫЕ ПО НОМИНАЛУ.

В противном случае может произойти возгорание или поражение электрическим током.

НЕ ПЕРЕКРЫВАЙТЕ ВЕНТИЛЯЦИОННЫЕ ПРОРЕЗЫ И ПАНЕЛИ РАДИАТОРА.

Подобные действия могут стать причиной внутреннего перегрева и возгорания.

ПОДКЛЮЧАЙТЕ СИСТЕМУ ТОЛЬКО К ИСТОЧНИКУ ПОСТОЯННОГО ТОКА 12В.

Использование иных источников питания может стать причиной возгорания, электрического удара и прочих повреждений.

НЕ УСТАНОВЛИВАЙТЕ МОНИТОР ОКОЛО ВОЗДУШНЫХ ПОДУШЕК БЕЗОПАСНОСТИ.

При неправильной установке монитора срабатывание подушки безопасности может привести к отбрасыванию монитора назад, что может стать причиной несчастного случая или травмы пассажиров.



ВНИМАНИЕ

Данный символ предупреждает пользователя о наличии важных инструкций по эксплуатации. Несоблюдение требований данных инструкций может привести к травме или выходу из строя вашего устройства.

В СЛУЧАЕ НЕИСПРАВНОСТИ НЕМЕДЛЕННО ПРЕКРАТИТЕ ЭКСПЛУАТАЦИЮ СИСТЕМЫ.

Несоблюдение данных инструкций может привести к несчастному случаю или травме. Верните систему вашему авторизованному дилеру Alpine или в ближайший сервисный центр Alpine.



МЕРЫ ПРЕДОСТОРОЖНОСТИ

Чистка

Производите периодическую чистку аппарата с помощью мягкой сухой ткани. Для удаления жирных пятен смочите ткань в чистой воде. Использование чистящих средств может привести к стиранию краски или повреждению пластиковых деталей корпуса.

Система тепловой защиты

Перед включением аппарата, убедитесь, что температура в салоне автомобиля находится в диапазоне $+45^{\circ}\text{C} \pm 0^{\circ}\text{C}$.

Уход

При возникновении проблем не пытайтесь починить аппарат собственными силами. Верните его дилеру "Alpine" или отнесите в ближайшую Сервисную службу "Alpine" для его ремонта.

Место установки

Не устанавливайте TME-M860 в местах, подверженных воздействию следующих факторов:

- прямого солнечного света и жары;
 - высокой влажности и воды;
 - чрезмерной запыленности;
 - сильной вибрации.
-
- После выключения системы на мониторе могут оставаться слабоконтрастные контуры последнего изображения. Этот эффект характерен для используемых в системе ЖК-технологий и не свидетельствуют о ее неисправности.
 - В условиях низких температур на экране может наблюдаться временная потеря контрастности изображения. После непродолжительного прогрева системы изображение придет в норму.
-



Управление отдельными функциями данного устройства представляет собой достаточно сложный процесс. Учитывая это обстоятельство, мы сочли необходимым внести эти функции в специальное экранное меню. Это ограничивает возможность управления данными функциями во время движения автомобиля. Таким образом, эффективное управление этими функциями возможно только во время парковки автомобиля, чтобы не отвлекать внимание водителя от управления автомобилем и обеспечить безопасность водителя и пассажиров.

Во время движения автомобиля невозможно выполнить операции по настройке системы. В этом случае необходимо припарковать автомобиль и задействовать ручной тормоз, как описано в настоящем руководстве по эксплуатации. При попытке выполнить эти операции во время управления автомобилем, на дисплей выводится сообщение "CAN'T OPERATE WHILE DRIVING" ("Выполнение этой операции во время управления автомобилем невозможно"). Такое же ограничение накладывается в случае выбора источника при помощи пульта ДУ. Эта процедура может быть выполнена только во время парковки автомобиля, как описано в руководстве по эксплуатации.

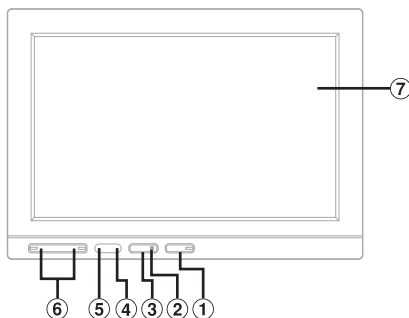
Основные операции



Расположение элементов управления

- ① **Кнопка SOURCE**
Поочередное нажатие данной кнопки переключает источники сигналов.
- ② **Индикатор питания**
- ③ **Кнопка POWER**
Используется для включения и выключения питания.
- ④ **Датчик DIMMER**
Служит для определения уровня освещенности в салоне автомобиля.
- ⑤ **Датчик ДУ**
Направляйте передатчик пульта ДУ (опция) на данный датчик в диапазоне 2 м.
- ⑥ **Кнопки VOLUME**
С помощью кнопок  и  осуществляется регулировка уровня громкости системы.
- ⑦ **Монитор**

О системе обозначения кнопок, используемой в данном руководстве

- Кнопки, расположенные на лицевой панели данного аппарата, обозначаются жирным шрифтом (например, **POWER**). Сенсорные кнопки на экране выделяются жирным шрифтом и заключаются в скобки [] (например, [**SOURCE**]).
- В случае, если сенсорные кнопки и кнопки на лицевой панели имеют одинаковые функции, действие той или иной функции объясняется в данном руководстве, как правило, на примере сенсорных кнопок.

Управление с помощью сенсорных кнопок на экране

Данный аппарат оснащен тактильной сенсорной панелью дисплея с обратной связью (PULSE TOUCH).

Что представляет собой тактильная сенсорная панель дисплея (PULSE TOUCH)?

Когда вы касаетесь графического изображения кнопки, вы можете почувствовать легкую вибрацию и щелчок на поверхности дисплейной панели. Данный эффект обратной связи позволяет вам легко идентифицировать нужную зону на поверхности дисплея.



- В целях защиты дисплейной панели не прилагайте чрезмерных усилий, касаясь ее поверхности кончиком пальца.
- Если касание пальцем дисплейной панели не повлекло за собой никаких действий, уберите палец от поверхности дисплея и повторите процедуру заново.

Включение и выключение питания

- 1 Нажмите кнопку **POWER**, чтобы включить аппарат.
- 2 Для выключения монитора еще раз нажмите кнопку **POWER**.

- Некоторые операции недоступны во время движения автомобиля. В этом случае сначала остановите автомобиль и воспользуйтесь стояночным тормозом, а затем выполните требуемую операцию.
- При низкой температуре окружающей среды дисплей может оставаться черным в течение некоторого времени с момента включения питания. Изображение появится, как только жидкокристаллический дисплей прогреется.
- В целях обеспечения вашей безопасности, некоторые операции недоступны во время движения автомобиля. В этом случае сначала остановите автомобиль и воспользуйтесь стояночным тормозом, а затем выполните требуемую операцию.
- В случае пониженного напряжения автомобильного аккумулятора экран может мигать. Это нормально и не свидетельствует о наличии неисправности.

Регулировка громкости

Отрегулируйте уровень громкости системы, используя кнопки  и .

Диапазон изменения громкости: 0-30.

Выбор источника

С помощью обычных кнопок

Каждое нажатие кнопки **SOURCE** сопровождается сменой источника, как показано ниже:

NAV. → AUX-1 → AUX-2 → S-VIDEO → NAV.

NAV.:

Отображение экрана навигационной системы. (В случае подключения к навигационной системе Alpine).

AUX-1/AUX-2/S-VIDEO:

Отображение экрана DVD-проигрывателя и т.п., подсоединенного к разъему AUX-1/AUX-2/S-VIDEO INPUT.

С помощью сенсорных кнопок

- 1 Для отображения операционного экрана выбранного источника коснитесь любой точки экрана.
- 2 Нажмите кнопку [**SOURCE**].
На дисплее отобразится экран выбора источников.
- 3 Нажмите кнопку с отображением необходимого источника.
На дисплее отобразится экран выбранного источника.

Пример отображения экрана выбора источников



Отображение источников, которые могут быть выбраны.
(Отображаемые на экране источники могут меняться в зависимости от выполненных подсоединений и выбранных установок).

Настройка

Основные настройки

Для доступа к экрану настроечного меню (SETUP) необходимо активизировать стояночный тормоз. При попытке доступа к данному экрану во время движения на дисплее отобразится предупредительное сообщение - CAN'T OPERATE WHILE DRIVING (Выполнение этой операции во время движения автомобиля невозможно).

Шаги, описанные ниже в пунктах 1-4, являются общими процедурами для настройки каждого из параметров меню основных настроек. За более подробной информацией по каждому из настроечных параметров обращайтесь к соответствующему разделу данного руководства.

- 1 Нажмите и удерживайте не менее 2-х секунд кнопку **[SOURCE]**.
На дисплее отобразится экран главного настроечного меню (SETUP).
- 2 Нажмите кнопку **[GENERAL SETUP]**.
На дисплее отобразится экран основных настроек [GENERAL SETUP].
- 3 Используя кнопку **[◀]** или **[▶]** в строке выбранного параметра, внесите изменения в данную настройку.

Настроечные параметры:

DISPLAY MODE / DIMMER / AUX OUT / SOUND OUT / BEEP PULSE TOUCH / AUX IN 1:2 LEVEL / AUX IN 1:2 MODE / S-VIDEO MODE / CAMERA IN / NAV. MODE / DIMMER LEVEL HIGH / DIMMER LEVEL LOW / GUIDE CONTROL / SCREEN ALIGNMENT / INSTALL POSITION



Для перелистывания настроечных экранов используйте кнопки **[▲]** и **[▼]**.

4 Для возврата к нормальному экрану нажмите кнопку [RETURN].

- Не выключайте зажигание автомобиля сразу же после изменения настроек в меню "GENERAL SETUP", так как вы можете прервать процесс сохранения выполненных настроек. В противном случае возможен сбой в процедуре изменения настроек.

Режим отображения

Для выбора необходимого режима отображения используйте кнопки [◀] или [▶].

Настроечный параметр: DISPLAY MODE

Опции: WIDE / CINEMA / NORMAL



В режиме WIDE дисплей отображает обычную картинку, слегка растягивая ее по горизонтали, чтобы она соответствовала размеру широкоформатного монитора

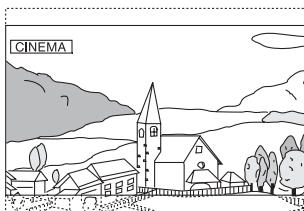

В режиме CINEMA дисплей отображает обычную картинку, растягивая ее по высоте. Этот режим оптимален для воспроизведения фильмов, записанных в формате 16:9.

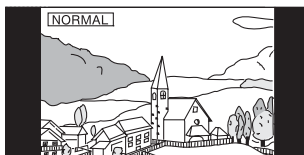

В режиме NORMAL дисплей отображает обычную картинку в центре экрана, оставляя черные полосы слева и справа.

- В режиме навигации вы можете выбрать только установку WIDE.

Установка яркости подсветки дисплея

Система подсветки дисплея (флуоресцентная подсветка), встроенная в ЖК-панель аппарата, для облегчения обзора может переключаться в зависимости от освещенности салона автомобиля.

Настроечный параметр: DIMMER

Опции: HIGH / LOW / AUTO

- HIGH: Настройка яркости подсветки дисплея в верхнем диапазоне значений («DIMMER HIGH LEVEL»), как описано в разделе «Настройка яркости подсветки дисплея» на стр. 12.
- LOW: Настройка яркости подсветки дисплея в нижнем диапазоне значений («DIMMER LOW LEVEL»), как описано в разделе «Настройка яркости подсветки дисплея» на стр. 12.
- AUTO: Настройка яркости подсветки дисплея выполняется в автоматическом режиме, в зависимости от яркости освещения в салоне автомобиля.

Функция выбора заднего монитора

Настроечный параметр: AUX OUT

Опции: LINK / NAV. / AUX-1 / AUX-2 / S-VIDEO

- LINK: Видео/аудио сигналы, формирующие изображение на главном мониторе, подаются на задний монитор.
- NAV.: Видео/аудио сигналы навигационной системы подаются на задний монитор.
- AUX-1: Видео/аудио сигналы с разъема AUX 1 подаются на задний монитор.
- AUX-2: Видео/аудио сигналы с разъема AUX 2 подаются на задний монитор.
- S-VIDEO: Видеосигналы с разъема S-VIDEO подаются на задний монитор.

- В случае выбора в разделе «Установка навигационного режима» (стр. 12) опции NAV. на дисплее отображается «NAV.»
- Если для установки AUX-1/AUX-2/S-VIDEO в разделе «Выбор названия для внешнего источника» (стр. 11) была выбрана опция OFF, название этих источников на дисплее отображаться не будет.

Выбор режима аудиовыхода

Настроечный параметр: SOUND OUT

Опции: OFF / MONITOR / HEADPHONES

- OFF: Звуковой сигнал на выходе отсутствует.
- MONITOR: Звуковой сигнал на выход подается через встроенные акустические системы.
- HEADPHONE: Звуковой сигнал на выход подается через наушники (в случае их подключения).

- Установка прерывания текущего звукового сигнала голосовым сообщением навигационной системы имеет приоритет над выходными сигналами других аудио источников (радио, CD-проигрыватель и т.п.), вне зависимости от выбранной опции.
- * Обратите внимание на то, что в случае выбора неверной установки для звукового выхода звуковой сигнал подаваться не будет.
- В том случае, если в качестве имени источника, подключенного к терминалам AUX 2 и S-VIDEO, выбрана опция DVD HU, настройка уровня звукового сигнала выполняется на головном аппарате. В этом случае звуковой сигнал не будет подаваться на встроенные акустические системы или наушники. При необходимости подачи звукового сигнала на встроенные динамики или наушники выберите в разделе «Выбор места установки» (стр. 11) опцию REAR.
- Уровень выходного аудиосигнала в режиме прерывания сообщениями навигационной системы аналогичен уровню громкости, установленного для навигационного режима.

Функция управления сигналом звукового подтверждения

Настроечный параметр: *BEEP*

Опции: *OFF / ON*

- ON: Активируется режим звукового подтверждения при нажатии управляющих кнопок.
- OFF: Отмена режима звукового подтверждения. В этом случае нажатие кнопок не сопровождается подачей сигнала звукового подтверждения.

Выбор места установки

В случае инсталляции данного аппарата на заднем сиденье и использования опциональных наушников / встроенных динамиков выберите для данной установки опцию REAR. При выборе опции FRONT настройка уровня громкости наушников / встроенных динамиков недоступна.

Настроечный параметр: *INSTALL POSITION*

Опции: *FRONT / REAR*

- FRONT: Выбирается в случае установки данного аппарата на переднем сиденье.
- REAR: Выбирается в случае установки данного аппарата на заднем сиденье.

Включение/выключение виброрежима сенсорной панели

Вы можете включить или выключить виброрежим при управлении системой с использованием сенсорной панели.

Настроечный параметр: *PULSE TOUCH*

Опции: *OFF / ON*

- OFF: Выключение виброрежима при работе с сенсорной панелью.
- ON: Включение виброрежима при работе с сенсорной панелью.

Настройка уровня звукового сигнала внешнего источника

Настроечный параметр: *AUX IN 1 LEVEL / AUX IN 2 LEVEL*

Опции: *HIGH / LOW*

- HIGH: Увеличение уровня звукового сигнала внешнего источника.
- LOW: Уменьшение уровня звукового сигнала внешнего источника.

- В случае выбора для параметра *AUX IN 1 MODE / AUX IN 2 MODE* в разделе "Выбор названия для внешнего источника" (стр. 11) опции *OFF* данная установка недоступна.

Выбор названия для внешнего источника

Выберите из нижеприведенного списка название, которое вы собираетесь использовать для обозначения внешнего входного устройства. Оно будет использоваться для обозначения сенсорных кнопок во время выбора источника и для названия источника во время смены режима воспроизведения.

Настроечный параметр: *AUX IN 1 MODE / AUX IN 2 MODE / S-VIDEO MODE*

Опции:

AUX IN 1:	<i>OFF / TV / DVB-T / EXT. DVD / GAME / AUX 1</i>
AUX IN 2:	<i>OFF / TV / DVB-T / EXT. DVD / GAME / AUX 2 / LINK / DVD HU</i>
S-VIDEO:	<i>OFF / S-VIDEO / DVD HU</i>

- В случае выбора опции *OFF* операции, связанные с разъемами *AUX* и *S-VIDEO*, будут недоступны.

Режим камеры заднего вида

В случае подключения камеры заднего вида на мониторе будет отображаться пространство за автомобилем.

Настроечный параметр: CAMERA IN

Опции: OFF / ON

OFF: Источник CAMERA на экране выбора источников отображаться не будет.

ON: Даже в случае, если рычаг коробки передач не переведен в положение заднего хода (R), выбор в качестве источника камеры (CAMERA) сопровождается выводом на экран картинки заднего вида.

- При переводе рычага коробки передач в положение заднего хода (R) на экране будет отображено пространство за автомобилем. Данная функция доступна только в случае правильного подсоединения провода сигнала заднего хода.

Установка навигационного режима

В случае подсоединения приобретенного дополнительно навигационного оборудования выберите установку NAV.

Настроечный параметр: NAV. MODE

Опции: OFF / NAV. / EXT.

OFF: Источник навигационных сигналов не отображается на экране. Установки, имеющие отношение к системе навигации, не могут быть изменены с этого аппарата.

NAV.: На экране отображается источник навигационных сигналов.

EXT.: Название источника отображается как EXT.

Настройка яркости подсветки дисплея

Вы можете отрегулировать уровень яркости подсветки дисплея (HIGH или LOW). Данная функция может использоваться, например, для изменения яркости экрана во время ночных поездок.

Установка максимальной яркости подсветки дисплея

Настроечный параметр: DIMMER LEVEL HIGH

Опции: 16 ÷ 31

Вы можете выполнить настройку уровня яркости подсветки дисплея в диапазоне от 16 (MIN) до 31 (MAX). По достижении минимального или максимального значений данного диапазона на дисплее отображается соответственно "MIN" или "MAX".

Установка минимального уровня подсветки дисплея

Настроечный параметр: DIMMER LEVEL LOW

Опции: 0 ÷ 15

Диапазон настроек яркости изображения составляет 0 (MIN) ÷ 15 (MAX). По достижении минимальной или максимальной границ диапазона настроек на дисплее отображается соответственно "MIN" или "MAX".

Установка GUIDE CONTROL

Используется для прерывания сигнала аудио источника голосовыми сообщениями навигационной системы.

Настроечный параметр: GUIDE CONTROL

Опции: STANDARD / EUROPE

Для Европы: выберите опцию "EUROPE".

Для остальных стран: выберите опцию "STANDARD".



Данная установка доступна только в том случае, если в разделе “Установка навигационного режима” (стр. 12) была выбрана опция “NAV.” или “EXT.”.

Настройка сенсорной панели

Данная настройка необходима в случае несовпадения положений отображаемого на ЖК-дисплее символа и соответствующей ему сенсорной точки.

Настроечный параметр: **SCREEN ALIGNMENT**

Опции: ◀ (RESET) / ▶ (SETUP)

- 1 Нажмите кнопку [▶] в строке SCREEN ALIGNMENT.
На дисплее отобразится настроечный экран.
 - 2 Аккуратно нажмите на значок , расположенный в левом нижнем углу экрана.
На дисплее изменится настроечный экран.
 - 3 Аккуратно нажмите на значок , расположенный в правом верхнем углу экрана.
Настройка завершена. Экран переключается в режим экрана основных настроек GENERAL SETUP.
- В случае, если вы ошибочно нажмете на точку, отличную от точки , нажмите кнопку ◀ для возврата к начальному настроечному экрану.
 - В случае нажатия кнопки [RETURN] на настроечном экране не выполняется никаких настроек и происходит возврат к настроечному экрану GENERAL SETUP.

Настройка визуальных параметров (VISUAL EQ™)

Изменение настроек визуальных параметров

Шаги, описанные ниже в пунктах 1-5, являются общими процедурами для каждого настроечного параметра в системе настроек “VISUAL EQ”. За более подробной информацией по каждой из настроек обращайтесь к соответствующему разделу данного руководства.

1 Нажмите и удерживайте не менее 2-х секунд кнопку [SOURCE].

На дисплее отобразится экран выбора системных параметров (SETUP).

2 Нажмите кнопку [VISUAL EQ].

На дисплее отобразится экран настроек визуальных параметров (VISUAL EQ).



3 Используя кнопку [▲] или [▼], выберите необходимый настроечный параметр.

Настроечные параметры:

BRIGHT ↔ COLOR* ↔ TINT* ↔ CONTRAST ↔ SHARP* ↔ VISUAL EQ MODE* ↔ USER MEMORY*

* Данная настройка доступна в режиме видеисточника (за исключением экрана навигационного режима RGB).

4 Используя кнопку [◀] или [▶], внесите изменения в установку выбранного параметра.

5 Для возврата к нормальному экрану нажмите кнопку [RETURN].

- Настройки системы "VISUAL EQ" недоступны в режиме CAMERA.

Выбор настроек режима VISUAL EQ (Пользовательские настройки)

Вы можете выбрать режим, в наибольшей степени соответствующий изображению на экране.

Настроечный параметр: VISUAL EQ MODE

Опции: OFF / NIGHT M. / SOFT / SHARP / CONTRAST / P-1 / P-2

OFF: Начальная настройка.

NIGHT M.: Оптимальна при просмотре кинофильмов с преобладанием затемненных сцен.

SOFT: Оптимальна при просмотре компьютерной графики и анимационных фильмов.

SHARP: Оптимальна при просмотре старых фильмов, характеризующихся размытыми изображениями.

CONTRAST: Оптимальна для просмотра современных фильмов.

P-1: Вызов режима VISUAL EQ, сохраненного в ячейке памяти № P-1 (см. раздел "Сохранение настроек VISUAL EQ" на стр. 14)

P-2: Вызов режима VISUAL EQ, сохраненного в ячейке памяти № P-2 (см. раздел "Сохранение настроек VISUAL EQ" на стр. 14)

- Для возврата к начальным настройкам после выбора любой из вышеперечисленных установок (NIGHT M. ÷ CONTRAST) и настройки требуемого уровня яркости, цветового тона изображения и т.п. необходимо выбрать для данной функции опцию OFF.
- В случае, если настройка яркости, цветового тона изображения и т.п. выполнены после того, как была выбрана одна из вышеперечисленных установок (NIGHT M. ÷ CONTRAST), на дисплее отображается "CUSTOM".

Сохранение настроек VISUAL EQ

Вы можете сохранить в памяти настройки, выполненные для параметров яркости, цветового тона, глубины, качества и контрастности изображения.

Настроечный параметр: USER MEMORY

Опции: P-1 / P-2

1 По завершении настроек, выполненных для параметров яркости, цветового тона, глубины, качества и контрастности изображения (см. выше), нажмите кнопку [◀] или [▶] в строке USER MEMORY и выберите предустановку – [P-1] или [P-2], под номером которой эти настройки будут сохранены в памяти системы.

2 После выбора номера предустановки нажмите кнопку [WRITE].

Настроенные параметры режима VISUAL EQ сохраняются в памяти системы.

- Вы можете вызвать из памяти настройки режима VISUAL EQ, сохраненные в ячейках памяти P-1 или P-2 (см. раздел «Выбор настроек режима VISUAL EQ» на стр. 14).

Настройка яркости изображения

Настроечный параметр: BRIGHT

Опции: -15 ÷ +15

Диапазон настроек яркости изображения составляет -15 (MIN) ÷ +15 (MAX). По достижении минимальной или максимальной границ диапазона настроек на дисплее отображается соответственно "MIN" или "MAX".

- *Контрастность изображения автоматически подстраивается под выбранную настройку яркости освещения в салоне автомобиля (для этого необходимо, чтобы в разделе "Установка яркости подсветки дисплея" на стр. 9 для параметра DIMMER была выбрана опция AUTO).*

Настройка цветности изображения

Настроечный параметр: COLOR

Диапазон настроек: -15 ÷ +15

Настройка цветности изображения осуществляется в диапазоне от -15 (MIN) ÷ +15 (MAX). По достижении минимальной или максимальной границ настройки на дисплее отображается "MIN" или "MAX" соответственно.

- *В случае подсоединения навигационной системы в формате RGB режим настройки цветности изображения недоступен.*

Настройка цветового тона изображения

Настроечный параметр: TINT

Опции: G 15 ÷ R 15

Диапазон настроек цветового тона изображения: G15 ÷ R15. По достижении максимальной насыщенности каждого из цветов на дисплее отображается "G MAX" (для зеленого) или "R MAX" (для красного).

- *В случае подсоединения навигационной системы в формате RGB режим настройки цветового тона изображения недоступен.*
- *Настройка цветового тона изображения в системе PAL недоступна.*

Настройка контрастности изображения

Настроечный параметр: CONTRAST

Диапазон настроек: -15 ÷ +15

Диапазон настроек контрастности изображения составляет -15 (LOW) ÷ +15 (HIGH). По достижении минимальной или максимальной границ диапазона настроек на дисплее отображается соответственно "LOW" или "HIGH".

- *После того, как будет выбрана необходимая установка (от NIGHT M. до CONTRAST), контрастность изображения автоматически подстраивается под выбранную настройку яркости освещения в салоне автомобиля (для этого необходимо, чтобы в разделе "Установка яркости подсветки дисплея" на стр. 9 для параметра DIMMER была выбрана опция AUTO).*

Настройка качества изображения

Настроечный параметр: SHARP

Диапазон настроек: -15 ÷ +15

Диапазон настроек данного параметра составляет -15 (MIN) ÷ +15 (MAX). По достижении минимальной или максимальной границ диапазона настроек на дисплее отображается соответственно "SOFT" или "HARD".

- В случае подсоединения навигационной системы в формате RGB режим настройки качества изображения недоступен.

Навигационная система (приобретается дополнительно)

Управление навигационной системой (приобретается дополнительно)

Если к TME-M860 подключена приобретенная дополнительно навигационная система Alpine, вы можете отобразить навигационный экран на вашем мониторе.

1 Нажмите кнопку [SOURCE] на экране основных источников.

На дисплее отобразится экран выбора источников.

2 Нажмите кнопку [NAV].

На дисплее отобразится экран навигационной системы.

Управление данной системой доступно только с помощью входящего в комплект поставки пульта ДУ.

Об управлении навигационной системой см. в руководстве по ее эксплуатации.

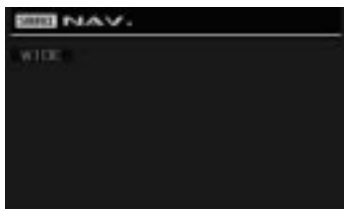

- Если название навигационного режима не отображается на экране главного меню, выберите для навигационного режима опцию NAV. (см. раздел "Установка навигационного режима" на стр. 12).
- При активизации навигационной системы также активизируется навигация по аудио и видео источникам.

Дополнительные устройства (приобретаются дополнительно)

Управление дополнительными устройствами (приобретаются дополнительно)

Для управления дополнительными устройствами, подключенными к разъемам AUX на TME-M860, воспользуйтесь приведенной ниже процедурой.

ПРЕДУПРЕЖДЕНИЕ

Просмотр теле/видео программ водителем во время движения чрезвычайно опасно, так как это отвлекает его внимание от дороги и может привести к дорожно-транспортным происшествиям.

Устанавливайте TME-M860 таким образом, чтобы водитель мог смотреть теле/видео программы только после полной остановки автомобиля и постановки его на стояночный тормоз.

Невыполнение этого требования может стать причиной травм и серьезных увечий как для водителя, так и для других участников дорожного движения.

- В случае попытки включения дополнительного устройства во время движения на дисплее отобразится предупредительное сообщение: "PICTURE OFF FOR YOUR SAFETY" (В целях вашей безопасности доступ к видеоисточнику заблокирован).
- 1 Нажмите кнопку **[SOURCE]** на экране основных источников.
На дисплее отобразится экран выбора источников.
 - 2 Нажмите кнопку **[AUX-1]*** или **[AUX-1]***.
На дисплее отобразится экран внешнего источника.



- * В случае подсоединения внешнего источника на дисплее отобразится название, присвоенное выбранному источнику (см. раздел "Выбор названия для внешнего источника" на стр. 9).
- Если режим AUX не отображается на экране выбора источников, выберите для параметра AUX IN опцию, отличную от OFF, следуя указаниям раздела "Выбор названия для внешнего источника" на стр. 9.
- В том случае, если в разделе "Выбор названия для внешнего источника" (стр. 9) было выбрано имя источника, отличное от AUX-1/AUX-2/GAME, на мониторе отобразится операционный экран (функциональные кнопки). Если для имени источника была выбрана опция LINK, на мониторе отображается операционный экран "AUDIO" или "EXT. DVD"; в этом случае для переключения между соответствующими экранами используется кнопка [CONTROL]. За более подробной информацией относительно работы с операционным экраном обратитесь к разделу "Управление другими устройствами с помощью сенсорного экрана" на стр. 19. Операционный экран "AUDIO" аналогичен экрану "DVD HU", за исключением того, что в нем отсутствует кнопка SOURCE. Все остальные кнопки имеют одинаковое функциональное назначение.

S-VIDEO устройства (приобретаются дополнительно)

Управление S-VIDEO устройствами (приобретаются дополнительно)

Для управления дополнительными устройствами, подключенными к разъему S-VIDEO на TME-M860, воспользуйтесь приведенной ниже процедурой.

ПРЕДУПРЕЖДЕНИЕ

Просмотр теле/видео программ водителем во время движения чрезвычайно опасно, так как это отвлекает его внимание от дороги и может привести к дорожно-транспортным происшествиям.

Устанавливайте TME-M860 таким образом, чтобы водитель мог смотреть теле/видео программы только после полной остановки автомобиля и постановки его на стояночный тормоз.

Невыполнение этого требования может стать причиной травм и серьезных увечий как для водителя, так и для других участников дорожного движения.

- В случае попытки включения дополнительного устройства во время движения на дисплее отобразится предупредительное сообщение: "PICTURE OFF FOR YOUR SAFETY" (В целях вашей безопасности доступ к видеисточнику заблокирован).

1 Нажмите кнопку **[SOURCE]** на экране основных источников.

На дисплее отобразится экран выбора источников.

2 Нажмите кнопку **[S-VIDEO]***.

На дисплее отобразится экран S-VIDEO источника.



- * В случае подключения внешнего источника на дисплее отобразится название, присвоенное выбранному источнику (см. раздел "Выбор названия для внешнего источника" на стр. 9).
- Если режим S-VIDEO не отображается на экране выбора источников, выберите для параметра S-VIDEO опцию, отличную от OFF, следуя указаниям раздела "Выбор названия для внешнего источника" на стр. 9.
- Информация о порядке работы с операционным экраном (функциональными кнопками) приведена в разделе "Управление другими устройствами с помощью сенсорного экрана" на стр. 19. Если в разделе "Выбор названия для внешнего источника" для имени источника была выбрана опция S-VIDEO, на мониторе отображается операционный экран "AUDIO" или "EXT. DVD"; в этом случае для переключения между соответствующими экранами используется кнопка [CONTROL]. Операционный экран "AUDIO" аналогичен экрану "DVD HU", за исключением того, что в нем отсутствует кнопка SOURCE. Все остальные кнопки имеют одинаковое функциональное назначение.

Управление другими устройствами с помощью сенсорного экрана

Управление другими устройствами с помощью сенсорного экрана

В тех случаях, когда TME-M860 используется в комбинации с предназначенным для системной эксплуатации устройством ALPINE (IVA-D310/IVA-D300/DVA-9965/DVA-9860/DVA-5210/ DVE-5207/DHA-S680 и т.п.), некоторые операции с данными устройствами можно выполнить с лицевой панели TME-M860. Ниже приведено несколько примеров, связанных с подобными операциями.

- TME-M860 и другие подсоединенные к нему компоненты могут управляться с помощью приобретенного дополнительно пульта ДУ. За более подробной информацией относительно операций с пультом ДУ обратитесь к инструкциям по его эксплуатации.
- В зависимости от типа подсоединенного компонента, некоторые функции и операции могут отличаться от описанных в данном руководстве. В этих случаях обращайтесь к инструкциям по эксплуатации подсоединенных компонентов.

Операции с DVD при подключении IVA-D310/ IVA-D300/DVA-9965/DVA-9965/DVA-9860

Подсоедините эти модели к терминалу AUX IN 2 или S-VIDEO и выберите в разделе «Выбор названия для внешнего источника» (стр. 9) опцию «DVD HU».

Нажмите на любую точку экрана.

На дисплее отобразится операционный экран «DVD HU».



Операции с DVD при подключении IVA-D310/ IVA-D300/DVA-9965/DVA-9860		
	Короткое нажатие	Продолжительное нажатие
①	Воспроизведение с начала текущего эпизода	Ускоренное воспроизведение назад с удвоенной скоростью / спустя 5 секунд ускоренное воспроизведение назад с 8-кратной скоростью.
②	Воспроизведение / пауза	-
③	Воспроизведение следующего эпизода	Ускоренное воспроизведение вперед с удвоенной скоростью / спустя 5 секунд ускоренное воспроизведение вперед с 8-кратной скоростью. Замедленное воспроизведение (из режима паузы).

④	PRE STOP/STOP	STOP
⑤	-	-
⑥	-	-
⑦	Выбор источника	-
⑧	Переключение страницы (в режиме путеводителя по функциям)	-
⑨	Перемещение курсора по меню	-
⑩	Ввод (меню DVD)	-
⑪	Возврат к предыдущему меню	-
⑫	Вызов меню DVD	-
⑬	Переключение страницы (в режиме путеводителя по функциям)	-

- При работе с процессорами IVA-D310/IVA-D300 ознакомьтесь с разделом “Функция одновременного воспроизведения двух источников программ (REAR ENTERTAINMENT)” в инструкциях по их эксплуатации.

Операции с DVA-5210 / DVE-5207 / DHA-S680 и т.п.

Выберите в разделе «Выбор названия для внешнего источника» (стр. 9) опцию «EXT. DVD».

Нажмите на любую точку экрана.

На дисплее отобразится операционный экран “EXT. DVD”.



Операции с DVD-проигрывателем (DVA-5210/DVE-5207 и т.п.)		
	Короткое нажатие	Продолжительное нажатие
①	Воспроизведение с начала текущего эпизода	Ускоренное воспроизведение назад с удвоенной скоростью / спустя 5 секунд ускоренное воспроизведение назад с 8-кратной скоростью.
②	Воспроизведение / пауза	-
③	Воспроизведение следующего эпизода	Ускоренное воспроизведение вперед с удвоенной скоростью / спустя 5 секунд ускоренное воспроизведение вперед с 8-кратной скоростью. Замедленное воспроизведение (из режима паузы)
④	PRE STOP/STOP	STOP
⑤	-	-
⑥	-	-

⑦	Переключение страницы (в режиме путеводаителя по функциям)	-
⑧	Перемещение курсора по меню	-
⑨	Ввод (меню DVD)	-
⑩	Переход на 1 экран назад (режим настройки DVD-проигрывателя*)	-
⑪	Вызов меню DVD	Вызов экрана настройки DVD-проигрывателя*
⑫	Переключение страницы (в режиме путеводаителя по функциям)	-

* Только в режиме остановки

Операции с DVD-чейнджером (DHA-S680)		
	Короткое нажатие	Продолжительное нажатие
①	Воспроизведение с начала текущего эпизода	Быстрое воспроизведение назад с 16-кратной скоростью.
②	Воспроизведение	Замедленное воспроизведение.
③	Воспроизведение следующего эпизода	Быстрое воспроизведение вперед с 16-кратной скоростью.
④	PRE STOP / STOP	-
⑤	Выбор другого диска	-
⑥	Выбор другого диска	-
⑦	Переключение страницы (в режиме путеводаителя по функциям)	-
⑧	Перемещение курсора по меню	-
⑨	Ввод (меню DVD)	-
⑩	Переход на 1 экран назад (режим настройки DVD-чейнджера*)	-
⑪	Вызов меню DVD	Вызов экрана настройки DVD-чейнджера*
⑫	Переключение страницы (в режиме путеводаителя по функциям)	-

* Только в режиме остановки

Операции с телевизором (в случае подключения ТВ-тюнера)

Выберите в разделе «Выбор названия для внешнего источника» (стр. 9) опцию «TV».

Нажмите на любую точку экрана.

На дисплее отобразится операционный экран "TV".



Операции с телевизором		
	Короткое нажатие	Продолжительное нажатие
①	Пошаговый поиск каналов вниз	-
②	Пошаговый поиск каналов вверх	-
③	Автоматическое сохранение	-
④	Пошаговый поиск предустановок вниз	-
⑤	Пошаговый поиск предустановок вверх	-
⑥	Смена диапазона	-

Операции с VPE-S431

Подсоедините данное устройство к терминалу «AUX IN 2» и выберите в разделе «Выбор названия для внешнего источника» (стр. 9) опцию «LINK».

Нажмите на любую точку экрана.

На дисплее отобразится операционный экран «LINK».



- Для переключения между операционными экранами «AUDIO» и «EXT. DVD» используйте кнопку **[CONTROL]** в правой верхней части экрана.
- За более подробной информацией обращайтесь к инструкциям по эксплуатации модуля расширения VPE-S431.

Операции с TUE-T200DVB

Выберите в разделе «Выбор названия для внешнего источника» (стр. 9) опцию «DVB-T».

Нажмите на любую точку экрана.

На дисплее отобразится операционный экран «DVB-T».

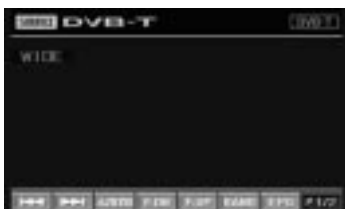

① ② ③ ④ ⑤ ⑥ ⑦ ⑧



Операции с цифровым ТВ-тюнером		
	Короткое нажатие	Продолжительное нажатие
①	Пошаговый поиск каналов вниз	Непрерывный поиск каналов вниз
②	Пошаговый поиск каналов вверх	Непрерывный поиск каналов вверх
③	Режим ознакомительного просмотра	-
④	Поиск любимых каналов вниз	-
⑤	Поиск любимых каналов вверх	-
⑥	Выбор источника	-
⑦	EPG-дисплей	-
⑧	Переключение страницы (в режиме путеводителя по функциям)	-
⑨	Перемещение курсора по меню	-
⑩	Ввод данных	-
⑪	Возврат	-

- За более подробной информацией обратитесь к инструкциям по эксплуатации TUE-T200DVB.

Информация

Возможные неполадки и способы их устранения

Если у вас возникла проблема, пожалуйста, ознакомьтесь с разделами приведенного ниже списка. Эти инструкции помогут вам справиться с возникшей проблемой в случае некорректной работы аппарата. В противном случае, проверьте правильность подсоединения других узлов системы или проконсультируйтесь у авторизованного дилера Alpine.

Общие затруднения

Аппарат не функционирует или отсутствует индикация на дисплее

- Отключено зажигание автомобиля.
 - Если аппарат подключен в соответствии с инструкциями, то он не будет работать при отключенном зажигании автомобиля.
- Неправильное подсоединение проводов электропитания.
 - Проверьте подсоединение проводов электропитания.
- Перегорел предохранитель.
 - Проверьте предохранитель в месте подсоединения к аппарату проводов электропитания; при необходимости замените на исправный.

Нет звука или звук неестественен

- Соединения произведены неверно, или плохой контакт.
 - Проверьте соединения.

Нет картинки на экране

- Яркость установлена в минимальное положение.
 - Настройте яркость.
- Слишком низкая температура внутри автомобиля.
 - Увеличьте внутреннюю температуру автомобиля до рабочего диапазона.
- Плохой контакт в подключениях DVD-проигрывателя, навигационной системы.
 - Проверьте соединения и обеспечьте надлежащий контакт.

Нечеткое или шумное изображение

- Износилась флуоресцентная пластина.
- Замените флуоресцентную пластину.

Не работает навигационная система

- Неправильное подключение навигационной системы.
- Проверьте соединение с навигационной системой и подключите все кабели надлежащим образом.

Нечеткая картинка на мониторе

- Износилась флуоресцентная лампа.
- Замените флуоресцентную лампу*.

* Замена флуоресцентной лампы является платной услугой даже во время периода гарантийного обслуживания, так как она подвергается износу.

Аппарат не работает

- Не включено питание монитора.
- Включите питание монитора.

Нет изображения

- Режим монитора не переключен на выбранный вами режим.
- Переключитесь в требуемый режим.
- К монитору не подсоединен провод от стояночного тормоза.
- Подсоедините провод от стояночного тормоза и воспользуйтесь тормозом. (За дополнительной информацией обратитесь к руководству монитора.)
- Стояночный тормоз не активизирован.
- Подсоедините провод от стояночного тормоза и воспользуйтесь тормозом. (За дополнительной информацией обратитесь к руководству монитора.)

Нечеткое или шумное изображение

- Разрядился автомобильный аккумулятор.
- Проверьте аккумулятор и проводку. (Аппарат может не работать, если напряжение на аккумуляторе под нагрузкой падает ниже 11 В).
- Испортилась флуоресцентная трубка монитора.
- Замените флуоресцентную трубку монитора.

Появление на экране точечных или штриховых линий / полос

- Вызвано близостью высоковольтных передач, СВ-передатчиков, системой зажигания другого автомобиля и т.п.
- Смените местоположение вашего автомобиля.

Технические характеристики

МОНИТОР

Размер экрана	8.0"
Тип ЖК-дисплея	Прозрачный TN ЖК-дисплей
Принцип действия	Активная матрица TFT
Количество элементов изображения	1 152 000
Эффективное количество элементов изображения	99,99% или выше
Система подсветки	Флуоресцентная лампа с холодным катодом

ОБЩИЕ

Требования к источнику питания.....	14.4 В постоянного тока (допустимо 11 – 16 В)
Масса (монитор)	680 г
(AV-интерфейс)	880 г

РАЗМЕРЫ КОРПУСА (МОНИТОР)

Ширина	205 мм
Высота	35 мм
Глубина	145 мм

РАЗМЕРЫ КОРПУСА (AV-ИНТЕРФЕЙС)

Ширина	222 мм
Высота	30 мм
Глубина	164 мм

Срок службы данного изделия - пять лет.

- По причине постоянного совершенствования технические характеристики и дизайн могут изменяться без предварительного уведомления.
- ЖК-панель изготовлена по сверхточной заводской технологии. Эффективность элементов изображения превышает 99,99%. Это означает, что только менее 0,01% от общего количества элементов изображения могут быть либо задействованы в передаче изображения, либо нет.

Установка и подсоединения

Перед тем, как вы будете устанавливать и подсоединять данный аппарат, пожалуйста, внимательно ознакомьтесь с содержанием страниц 3-5 данного руководства.



ВНИМАНИЕ

ВЫПОЛНЯЙТЕ ВСЕ ПОДСОЕДИНЕНИЯ ПРАВИЛЬНО.

Неправильные подсоединения могут явиться причиной возгорания или выхода системы из строя.

УСТАНОВЛИВАЙТЕ СИСТЕМУ ТОЛЬКО В АВТОМОБИЛЯХ С 12 В ЗАЗЕМЛЕНИЕМ НА МИНУС (-).

(В случае сомнений проконсультируйтесь у вашего дилера).

Невыполнение этого требования может стать причиной возгорания и т.п.

ПЕРЕД ПОДКЛЮЧЕНИЕМ ОТСОЕДИНИТЕ КАБЕЛЬ ОТ МИНУСОВОЙ (-) КЛЕММЫ АККУМУЛЯТОРНОЙ БАТАРЕИ.

Невыполнение этого требования может стать причиной поражения электрическим током или травмы, полученной вследствие короткого замыкания.

ПРОКЛАДЫВАЙТЕ КАБЕЛИ ТАКИМ ОБРАЗОМ, ЧТОБЫ НЕ СОЗДАВАТЬ ПОМЕХ ОКРУЖАЮЩИМ ОБЪЕКТАМ.

Прокладывайте монтажные жгуты и кабели в соответствии с приведенными в данном буклете инструкциями, чтобы не создавать помех при вождении. Кабели и жгуты, являющиеся помехой или свисающие на основные элементы управления автомобилем, например, рулевое колесо, рычаг переключения передач, педаль тормоза и т.п., представляют собой чрезвычайную опасность для вашей жизни.

НЕ ДОПУСКАЙТЕ СОЕДИНЕНИЙ ВНАХЛЕСТКУ ЭЛЕКТРИЧЕСКИХ КАБЕЛЕЙ.

Никогда не оголяйте изоляционную оплетку электрических кабелей для подачи питания на другие устройства. В этом случае может быть превышена предельно допустимая нагрузка по току, в результате чего возможно возгорание или поражение электрическим током.

ПРИ РАССВЕРЛИВАНИИ ОТВЕРСТИЙ НЕ ПОВРЕДИТЕ ТРУБОПРОВОДЫ ИЛИ ПРОВОДКУ.

При рассверливании отверстий в шасси автомобиля для установки системы, примите необходимые меры предосторожности, чтобы не повредить трубки, систему подачи топлива, баки или электрическую проводку. Невыполнение этого требования может привести к возгоранию.

НЕ ИСПОЛЬЗУЙТЕ БОЛТЫ ИЛИ ГАЙКИ ТОРМОЗНОЙ ИЛИ РУЛЕВОЙ СИСТЕМ ДЛЯ ВЫПОЛНЕНИЯ ЗАЗЕМЛЕНИЙ.

НИКОГДА не используйте болты или гайки, установленные в тормозной или рулевой системах, а также баках автомобиля, для выполнения мотажных операций и заземлений. В противном случае может выйти из строя система управления автомобилем или произойти возгорание.

ХРАНИТЕ НЕБОЛЬШИЕ ПРЕДМЕТЫ, НАПРИМЕР, БОЛТЫ ИЛИ ВИНТЫ, ВНЕ ДОСЯГАЕМОСТИ ДЕТЕЙ.

Следите за тем, чтобы они случайно не были проглочены детьми. В противном случае немедленно обращайтесь к врачу.

НЕ УСТАНОВЛИВАЙТЕ СИСТЕМУ В МЕСТАХ, ГДЕ ОНА МОЖЕТ МЕШАТЬ НОРМАЛЬНОМУ УПРАВЛЕНИЮ АВТОМОБИЛЕМ, НАПРИМЕР, В НЕПОСРЕДСТВЕННОЙ БЛИЗОСТИ ОТ РУЛЕВОГО КОЛЕСА И РЫЧАГА ПЕРЕКЛЮЧЕНИЯ ПЕРЕДАЧ.

Это может привести к ухудшению обзора и помехам в управлении автомобилем, что может стать причиной аварийной ситуации на дорогах.



ПРЕДУПРЕЖДЕНИЯ

ПРОЦЕДУРЫ ПОДСОЕДИНЕНИЯ И УСТАНОВКИ РЕКОМЕНДУЕТСЯ ВЫПОЛНЯТЬ СИЛАМИ СПЕЦИАЛИСТОВ.

Выполнение подсоединений и установки данной системы требует наличие специальных навыков и опыта. Поэтому с целью обеспечения безопасности проконсультируйтесь с вашим дилером по данному вопросу.

ИСПОЛЬЗУЙТЕ ТОЛЬКО СПЕЦИАЛЬНЫЕ ПРИНАДЛЕЖНОСТИ И УСТАНОВЛИВАЙТЕ ИХ ОЧЕНЬ ТЩАТЕЛЬНО.

Используйте только специальные принадлежности. Использование не предназначенных для этих целей принадлежностей может привести к выходу системы из строя или ненадежному монтажу системы.

ПРОКЛАДЫВАЙТЕ КАБЕЛИ ТАКИМ ОБРАЗОМ, ЧТОБЫ ОНИ НЕ ИЗГИБАЛИСЬ И НЕ ЗАЩЕМЛЯЛИСЬ ОСТРЫМИ МЕТАЛЛИЧЕСКИМИ КРОМКАМИ.

Прокладывайте кабели и проводку как можно дальше от подвижных металлических деталей (например, направляющих для выдвигения сидений) или острых или заостренных кромок. Это поможет предотвратить изгибы и повреждение проводки. Если кабели проложены через отверстие в металле, используйте резиновые прокладки для сохранения целостности изоляционной оплетки кабеля при его трении об острую кромку отверстия.

НЕ УСТАНОВЛИВАЙТЕ СИСТЕМУ В МЕСТАХ С ВЫСОКОЙ ВЛАЖНОСТЬЮ ИЛИ ЗАПЫЛЕННОСТЬЮ.

Не устанавливайте систему в местах с высоким уровнем влажности или запыленности. Влага или пыль могут стать причиной выхода системы из строя.

Меры предосторожности

- Во избежание короткого замыкания, удостоверьтесь, что перед подсоединением вашего TME-M860 кабель отсоединен от минусовой (-) клеммы аккумуляторной батареи.
- Проверьте правильность подсоединения проводов с цветовой маркировкой в соответствии с диаграммой. Невыполнение этого требования может привести к сбоям в работе устройства и/или поломке вашего автомобиля.

- Будьте особенно осторожны во время подсоединения проводов к электрической системе вашего автомобиля. Во избежание ошибки проверьте, что вы не используете проводку компонентов, установленных на заводе-изготовителе (например, бортового компьютера). При подсоединении TME-M860 к блоку плавких предохранителей убедитесь в том, что предохранители защитного контура TME-M860 имеют аналогичный номинал. Невыполнение этого требования может привести к выходу из строя вашего аппарата и/или автомобиля. В случае сомнений проконсультируйтесь у вашего дилера Alpine.
- Для подсоединения к другим устройствам через RCA-разъемы, TME-M860 оснащен гнездами типа RCA. Для подсоединения к другим устройствам вам может потребоваться адаптер. В этом случае обратитесь за помощью к авторизованному дилеру ALPINE.
- Во избежание выхода системы из строя, процедуру установки выполняйте только при полностью закрытом мониторе.

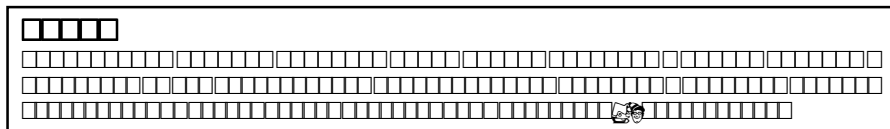

СЕРИЙНЫЙ НОМЕР: _____
 ДАТА УСТАНОВКИ: _____
 СПЕЦИАЛИСТ ПО УСТАНОВКЕ: _____
 МЕСТО ПОКУПКИ: _____

Инсталляция

Комплект поставки

Монитор.....	1
AV-интерфейс (B.Box).....	1
Кабель питания.....	1
Кабель дисплея (6 м).....	1
Кабель стояночного тормоза.....	1
Клейкая лента типа «Velcro».....	2
Винты-саморезы (M4x14).....	4
Кабельный зажим.....	3
Стойка монитора.....	1
Винты (M4x12).....	3
Ткань для протирки.....	1
Руководство по эксплуатации.....	1

Установка AV-интерфейса (B.Box)

Монтаж с использованием клейкой ленты типа «Velcro»

Для монтажа AV-интерфейса с помощью клейкой ленты типа «Velcro» выбирайте только плоскую поверхность.

Категорически запрещается использовать в качестве места для монтажа с помощью клейкой ленты нижнюю поверхность приборной доски и заднюю полку.

1 Прикрепите клейкую ленту к аппарату.

Прикрепите две пластины ленты "Velcro" клейкой стороной к аппарату.

2 Прикрепите клейкую ленту к поверхности монтажа.

Прикрепите две пластины ленты "Velcro" (менее жесткие) к поверхности монтажа и установите на них аппарат.

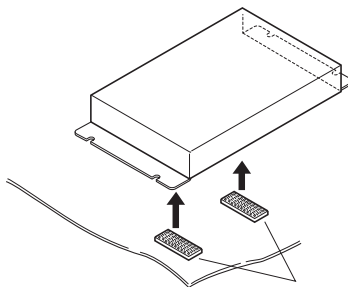

Клейкая лента типа «Velcro»

Монтаж с использованием винтов

Для монтажа AV-интерфейса с помощью прилагаемых винтов выбирайте только плоскую поверхность.

При рассверливании отверстий примите необходимые меры предосторожности, чтобы не повредить трубопроводы или проводку.

1 Надежно закрепите аппарат на полу с помощью 4-х прилагаемых винтов-саморезов с плоской головкой (M4x14).

Винты-саморезы с плоской головкой
(M4x14) (прилагаются)

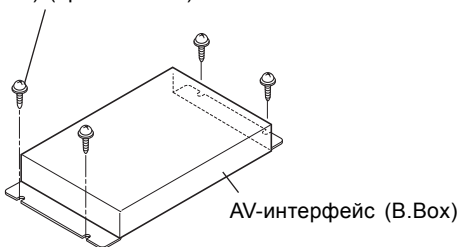

ВНИМАНИЕ

При рассверливании отверстий в корпусе автомобиля примите все необходимые меры предосторожности, чтобы не повредить трубки, баки или электрическую проводку автомобиля. Невыполнение этого требования может стать причиной несчастного случая или возгорания.

Монтаж монитора и держателя

ВНИМАНИЕ

Не устанавливайте монитор в непосредственной близости от воздушных подушек безопасности, установленных в передней части салона автомобиля.

1 Снимите узел крепления головного монитора.

Выньте эту деталь, чтобы освободить узел крепления

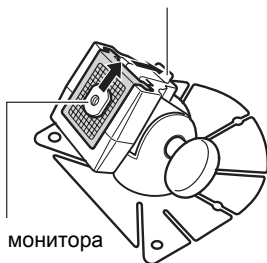

Узел крепления головного монитора

2 С помощью монеты или аналогичного предмета отсоедините узел крепления головного монитора, вставьте его в канавку на задней стенке головного монитора и временно закрепите. Затем подсоедините его к держателю.

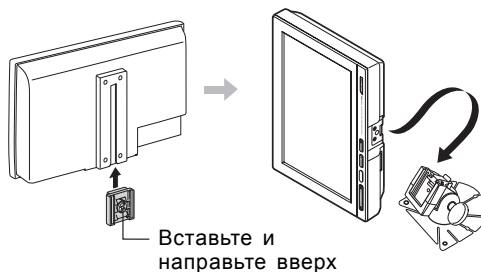

Вставьте и направьте вверх

3 Проверьте положение монтажа.

- 1 Временно закрепите держатель с помощью клейкой ленты.
- 2 Ослабьте крепежные винты и отрегулируйте положение аппарата, исходя из соображений безопасности и наилучшего обзора.

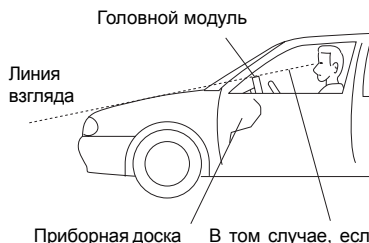
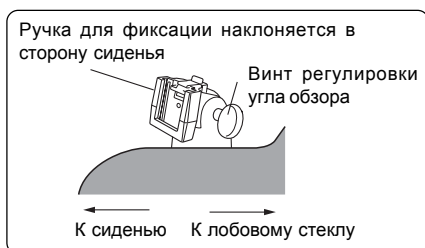

В том случае, если головной монитор перекрывает линию взгляда, он будет препятствовать нормальному обзору.

В целях безопасной эксплуатации устанавливайте аппарат в следующих местах:

- На устойчивых и безопасных поверхностях.
- В местах, в которых головной монитор не препятствует нормальному обзору во время движения.
- В местах, где вы не можете случайно задеть головной монитор во время пристегивания ремнями безопасности.
- В местах, где головной монитор не будет мешать нормальной работе руля управления.
- *Примите во внимание тот факт, что приборная доска, выполненная из кожи, деревянной панели, эластичного полотна или любого другого непрорезиненного материала, будет повреждена при демонтаже держателя.*
- *Не размещайте головной монитор непосредственно перед решеткой кондиционера.*

4 Снимите головной монитор с держателя.

5 Снимите фиксатор с держателя и прикрепите его к приборной доске и т.п. Очистите место монтажа от грязи, используя прилагаемую ткань.

Винты для монтажа (M4x12) (прилагаются)

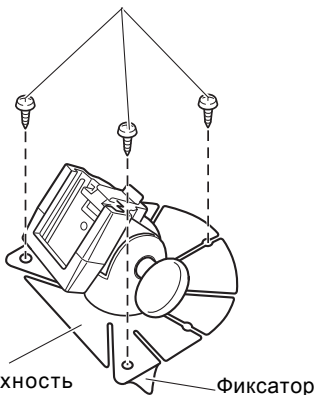

В случае, если поверхность монтажа слегка изогнута, согните основание держателя таким образом, чтобы кривизна обеих поверхностей совпала.

- *В условиях низких температур в салоне автомобиля (например, зимой), предварительно подогрейте место крепежа фиксатора с помощью фена или аналогичного прибора.*
- *Не касайтесь держателя и предохраняйте место установки от попадания жидкостей в течение 24 часов после монтажа.*
- *В случае сомнений относительно надежности установки с использованием только клейкой ленты, используйте прилагаемые винты для обеспечения более безопасной конструкции.*

6 Подсоедините головной монитор к держателю, как показано в п. 2. Зафиксируйте кабели с помощью кабельных зажимов.

- *Перед началом эксплуатации убедитесь в надежной фиксации головного монитора в держателе и самого держателя в месте его установки в салоне автомобиля.*

Подсоединение провода стояночного тормоза

В случае необходимости для подсоединения провода стояночного тормоза и т.п. используйте штырьковый соединитель.

1

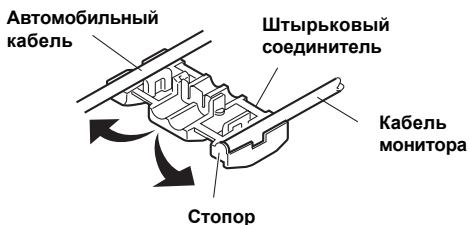

2

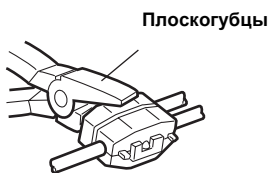

Для предотвращения внешних шумов в вашей аудио системе придерживайтесь следующих правил.

- Аудио система и относящиеся к ней соединительные кабели должны располагаться не менее, чем на расстоянии 10 см от жгута электрической системы автомобиля.
- Располагайте провода питания как можно дальше от всей остальной проводки.
- Надежно подсоединяйте заземляющий провод только к неокрашенной металлической поверхности шасси автомобиля (при необходимости отскоблите слой краски).
- Если вы дополнительно приобрели шумоподавитель, подсоедините его как можно дальше от аудио системы. Ваш дилер Alpine может предложить вам одну из моделей шумоподавителей Alpine, поэтому обращайтесь к нему за более подробной информацией.
- Ваш дилер Alpine прекрасно осведомлен о том, какими способами можно предотвратить шумовые помехи, поэтому вы можете получить у него консультацию по этому вопросу.

Подсоединения (схема подсоединения TME-M860)

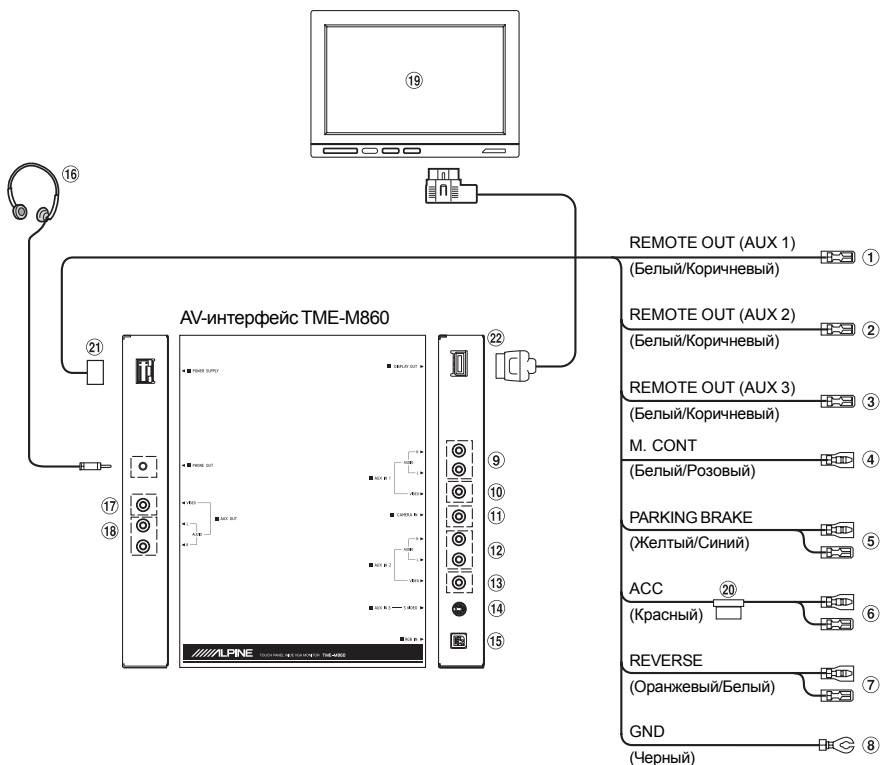

- ① **Выходной кабель ДУ (AUX 1) (Белый/Коричневый)**
Соедините этот кабель с входным кабелем ДУ. С помощью данного кабеля на выход подаются управляющие сигналы с пульта ДУ.
- ② **Выходной кабель ДУ (AUX 2) (Белый/Коричневый)**
Соедините этот кабель с входным кабелем ДУ. С помощью данного кабеля на выход подаются управляющие сигналы с пульта ДУ.
- ③ **Выходной кабель ДУ (AUX 3) (Белый/Коричневый)**
Соедините этот кабель с входным кабелем ДУ. С помощью данного кабеля на выход подаются управляющие сигналы с пульта ДУ.
- ④ **Кабель управления монитором (Белый/Розовый)**
Соедините его с кабелем управления монитором совместимого с сенсорной панелью устройства.
- ⑤ **Кабель стояночного тормоза (Желтый / Синий)**
Подсоедините этот кабель к выводу питания переключателя стояночного тормоза для передачи сигналов состояния стояночного тормоза на TME-M860.
- ⑥ **Кабель прерывателя питания (Зажигание) (Красный)**
Подсоедините этот кабель к свободному разъему блока плавких предохранителей автомобиля или к любому другому неиспользуемому источнику питания, обеспечивающему (+) 12 В, только при включенном зажигании или положении АСС.

- ⑦ **Кабель камеры заднего вида (Оранжевый/Белый)**
Используется только в случае подключения камеры заднего вида. Подсоединяйте его к плюсовой клемме лампочки заднего хода, которая загорается при переключении рычага коробки передач на заднюю передачу (R).
Обеспечивает переключение видео изображения на камеру заднего вида при включении задней передачи (R).
- ⑧ **Кабель заземления (Черный)**
Подсоедините этот кабель к качественному заземлителю на шасси автомобиля. Удостоверьтесь, что в точке подсоединения кабель соприкасается с неокрашенной металлической поверхностью и что подсоединение выполнено надлежащим образом, с использованием прилагаемого металлического шурупа.
- ⑨ **Входные аудио разъемы (AUX1)**
Используйте эти разъемы для приема аудио сигналов с DVD-проигрывателя, видео деки и т.п..
- ⑩ **Входной видео разъем (AUX1)**
Используйте этот разъем для приема видео сигналов с DVD-проигрывателя, видео деки и т.п..
- ⑪ **Входной разъем видеосигнала для подключения камеры заднего вида**
Используйте этот разъем для подачи на вход видеосигналов с камеры заднего вида.
- ⑫ **Входные аудио разъемы (AUX2)**
Используйте эти разъемы для приема аудио сигналов с DVD-проигрывателя, видео деки и т.п..
- ⑬ **Входной видео разъем (AUX2)**
Используйте этот разъем для приема видео сигналов с DVD-проигрывателя, видео деки и т.п..
- ⑭ **Входной разъем S-Video (AUX 3 / S-VIDEO)**
Используйте этот разъем для подачи на вход S-Video сигналов.
- ⑮ **Входной разъем RGB**
Соедините его с выходным разъемом RGB на навигационной системе.
- ⑯ **Наушники**
- ⑰ **Выходной видео разъем**
Используйте этот разъем для вывода видеосигналов на задний монитор и т.п..
- ⑱ **Выходные аудио разъемы**
Используйте эти разъемы для вывода аудиосигналов на задний монитор и т.п..
- ⑲ **Головной монитор**
- ⑳ **Патрон плавкого предохранителя**
- ㉑ **Разъем питания**
- ㉒ **Выходной терминал дисплея**

Пример системных подсоединений

Подсоединение навигационной системы и DVD-проигрывателя

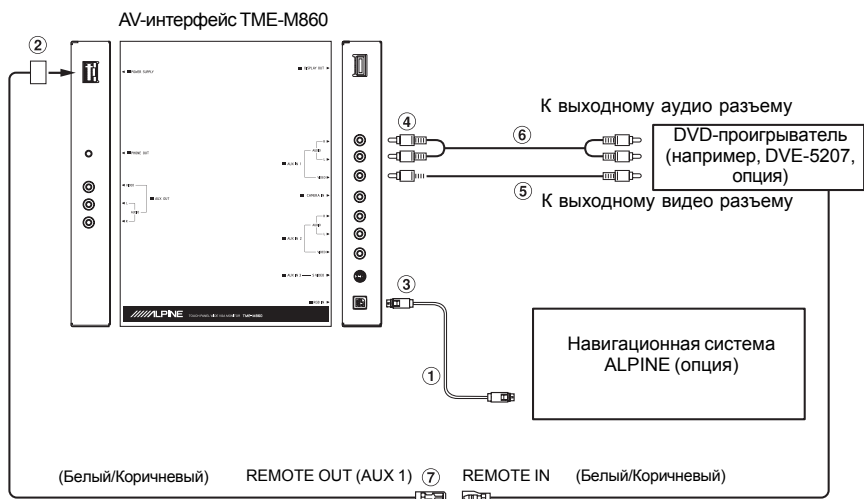

- ① **RGB кабель (входит в комплект поставки навигационной системы)**
- ② **Разъем питания**
- ③ **Входной разъем RGB**
Соедините его с выходным разъемом RGB на навигационной системе.
- ④ **Входной видео/аудио разъем AUX**
Соедините данный разъем с видео/аудио выходом на DVD-проигрывателе или DVD-чейнджере.
- ⑤ **RCA кабель-удлинитель (входит в комплект поставки DVD-видеопроигрывателя)**
- ⑥ **RCA кабель-удлинитель (приобретается дополнительно)**
- ⑦ **Выходной провод ДУ (Белый/Коричневый)**
Соедините этот провод с входным проводом пульта ДУ.
С помощью данного провода осуществляется подача управляющих сигналов с пульта ДУ.

Пример подсоединения внешнего оборудования

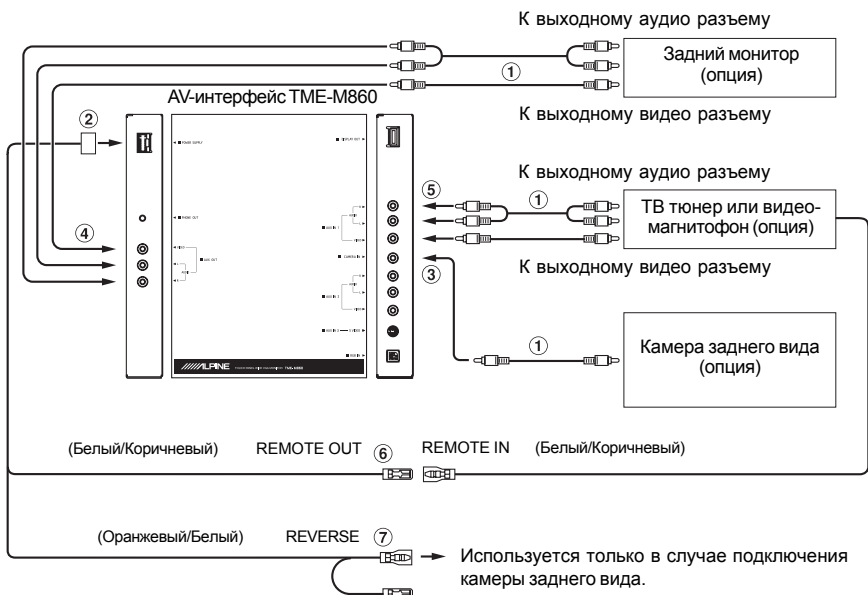

① **RCA кабель-удлинитель (приобретается дополнительно)**

② **Разъем питания**

③ **Входной разъем CAMERA**

Используйте для подключения камеры заднего вида.

④ **Выходной видео/аудио разъем AUX**

Используется для подключения дополнительного монитора и т.п.

⑤ **Входной видео/аудио разъем AUX**

⑥ **Выходной провод ДУ (Белый/Коричневый)**

Соедините этот провод с входным проводом пульта ДУ.

С помощью данного провода осуществляется подача управляющих сигналов с пульта ДУ.

⑦ **Провод сигнала заднего хода (Оранжевый/Белый)**

Подсоедините к плюсовому (+) выводу лампочки, которая загорается при переключении рычага коробки передач автомобиля в положение задней скорости (R).

Кроме того, одновременно переключает картинку на мониторе в режим камеры заднего вида.