

Технические характеристики

Внешние габариты

Ширина	99,2 мм
Высота	35 мм
Глубина	140 мм
Вес	0,35 кг

Срок службы данного изделия - пять лет.

Apple, логотип Apple и iPod являются торговыми марками Apple Computer, Inc., зарегистрированной в США и других странах.



ИНТЕРФЕЙСНЫЙ АДАПТЕР ДЛЯ ПОДКЛЮЧЕНИЯ iPod™-ПЛЕЕРА

KCA-420i

Руководство по эксплуатации

Официальный эксклюзивный дистрибьютор

TRIA INTERNATIONAL INC.

ул. Шарикоподшипниковская, д. 13А

Москва, Россия

тел. 095.221.6.122

www.tria.ru

Гарантийный ремонт

СЕРВИС-ЦЕНТР «СтудиоСаунд Сервис»

Каширский проезд, д. 17, стр. 1, эт. 1

Москва, Россия

Тел.: 748.03.60

Факс: 748.03.59

Официальный эксклюзивный дистрибьютор

TRIA INTERNATIONAL INC.

ул. Шарикоподшипниковская, д. 13А

Москва, Россия

тел. 095.221.6.122

www.tria.ru

Гарантийный ремонт

СЕРВИС-ЦЕНТР «СтудиоСаунд Сервис»

Каширский проезд, д. 17, стр. 1, эт. 1

Москва, Россия

Тел.: 748.03.60

Факс: 748.03.59

Пожалуйста, ознакомьтесь с данным руководством перед началом эксплуатации аппарата.

Содержание



МЕРЫ ПРЕДОСТОРОЖНОСТИ

ПРЕДУПРЕЖДЕНИЕ.....	2
ВНИМАНИЕ.....	4
МЕРЫ ПРЕДОСТОРОЖНОСТИ.....	4

Инсталляция

Монтаж с помощью клейкой ленты типа «Velcro».....	5
Монтаж с использованием винтов.....	5

Подсоединения

1) Подсоединение iPod™-плеера к поддерживающему систему связи Ai-NET головному аппарату.....	6
2) Подсоединение iPod™-плеера к поддерживающим систему связи Ai-NET головному аппарату и чейнджеру компакт-дисков.....	6
3) Подсоединение iPod™-плеера к поддерживающим систему связи Ai-NET AV-головному аппарату и звуковому процессору.....	7

Эксплуатация

Включение/выключение аппарата.....	8
Вызов режима iPod™-плеера.....	9
Регулировка громкости.....	9
Прослушивание песен на iPod-плеере.....	9
Поиск необходимой песни.....	10
Поиск в пределах плей-листа.....	11
Поиск по имени исполнителя.....	13
Поиск по названию альбома.....	17
Поиск по названию песни.....	19
Функция быстрого поиска.....	20
Воспроизведение в случайном порядке (M.I.X.).....	21
Повторное воспроизведение.....	23
Отображение текста.....	25

Справочная информация

Возможные неисправности и способы их устранения.....	26
Информация о совместимости данного адаптера с iPod-плеерами.....	27
Технические характеристики.....	28

МЕРЫ ПРЕДОСТОРОЖНОСТИ

ПРЕДУПРЕЖДЕНИЕ



ПРЕДУПРЕЖДЕНИЕ

Данный символ предупреждает пользователя о наличии важных инструкций по эксплуатации. Несоблюдение данных инструкций может привести к травме или смертельному исходу.

ЗАПРЕЩАЕТСЯ РАЗБИРАТЬ ИЛИ МОДИФИЦИРОВАТЬ ДАННЫЙ АППАРАТ.

Данные действия могут привести к несчастному случаю, возгоранию или поражению электрическим током.

ХРАНИТЕ НЕБОЛЬШИЕ ПРЕДМЕТЫ, НАПРИМЕР, БАТАРЕЙКИ, ВНЕ ДОСЯГАЕМОСТИ ДЕТЕЙ.

Следите за тем, чтобы они случайно не были проглочены детьми. В противном случае немедленно обратитесь к врачу.

УСТАНАВЛИВАЙТЕ СИСТЕМУ ТОЛЬКО В АВТОМОБИЛЯХ С 12 В ЗАЗЕМЛЕНИЕМ НА МИНУС (-).

(В случае сомнений проконсультируйтесь у вашего дилера.)

Невыполнение этого требования может стать причиной возгорания и т.п.

ПЕРЕД ПОДКЛЮЧЕНИЕМ ОТСОЕДИНИТЕ КАБЕЛЬ ОТ МИНУСОВОЙ (-) КЛЕММЫ АККУМУЛЯТОРНОЙ БАТАРЕИ.

Невыполнение этого требования может стать причиной поражения электрическим током или травмы, полученной вследствие короткого замыкания.

НЕ ДОПУСКАЙТЕ СОЕДИНЕНИЙ ВНАХЛЕСТКУ ЭЛЕКТРИЧЕСКИХ КАБЕЛЕЙ.

Никогда не оголяйте изоляционную оплетку электрических кабелей для подачи питания на другие устройства. В этом случае может быть превышена предельно допустимая нагрузка по току, в результате чего возможно возгорание или поражение электрическим током.

ПРИ РАССВЕРЛИВАНИИ ОТВЕРСТИЙ НЕ ПОВРЕДИТЕ ТРУБКИ ИЛИ ПРОВОДКУ.

При рассверливании отверстий в шасси автомобиля для установки системы, примите необходимые меры предосторожности, чтобы не повредить трубки, систему подачи топлива, баки или электрическую проводку. Невыполнение этого требования может привести к возгоранию.

НЕ ИСПОЛЬЗУЙТЕ БОЛТЫ ИЛИ ГАЙКИ ТОРМОЗНОЙ ИЛИ РУЛЕВОЙ СИСТЕМ ДЛЯ ВЫПОЛНЕНИЯ ЗАЗЕМЛЕНИЙ.

НИКОГДА не используйте болты или гайки, установленные в тормозной или рулевой системах, а также баках автомобиля, для выполнения мотажных операций и заземлений. В противном случае может выйти из строя система управления автомобилем или произойти возгорание.

ПРОКЛАДЫВАЙТЕ КАБЕЛИ ТАКИМ ОБРАЗОМ, ЧТОБЫ НЕ СОЗДАВАТЬ ПОМЕХ ОКРУЖАЮЩИМ ОБЪЕКТАМ.

Прокладывайте монтажные жгуты и кабели в соответствии с приведенными в данном буклете инструкциями, чтобы не создавать помех при вождении. Кабели и жгуты, являющиеся помехой или свисающие на основные элементы управления автомобилем, например, рулевое колесо, рычаг переключения передач, педаль тормоза и т.п., представляют собой чрезвычайную опасность для вашей жизни.

ПОДКЛЮЧАЙТЕ АППАРАТ ТОЛЬКО К ИСТОЧНИКУ ПОСТОЯННОГО ТОКА 12В.

Использование иных источников питания может стать причиной возгорания, электрического удара и прочих повреждений.

ВЫПОЛНЯЙТЕ ВСЕ ПОДСОЕДИНЕНИЯ ПРАВИЛЬНО.

Неправильные подсоединения могут явиться причиной возгорания или выхода системы из строя.



ВНИМАНИЕ

Данный символ предупреждает пользователя о наличии важных инструкций по эксплуатации. Несоблюдение требований данных инструкций может привести к травме или выходу из строя вашего устройства.

ИСПОЛЬЗУЙТЕ ТОЛЬКО СПЕЦИАЛЬНЫЕ ПРИНАДЛЕЖНОСТИ И УСТАНОВЛИВАЙТЕ ИХ ОЧЕНЬ ТЩАТЕЛЬНО.

Используйте только специальные принадлежности. Использование не предназначенных для этих целей принадлежностей может привести к выходу системы из строя или ненадежному монтажу системы.

НЕ УСТАНОВЛИВАЙТЕ СИСТЕМУ В МЕСТАХ С ВЫСОКОЙ ВЛАЖНОСТЬЮ ИЛИ ЗАПЫЛЕННОСТЬЮ.

Не устанавливайте систему в местах с высоким уровнем влажности или запыленности. Влага или пыль могут стать причиной выхода системы из строя.

ПРОЦЕДУРЫ ПОДСОЕДИНЕНИЯ И УСТАНОВКИ РЕКОМЕНДУЕТСЯ ВЫПОЛНЯТЬ СИЛАМИ СПЕЦИАЛИСТОВ.

Выполнение подсоединений и установки данной системы требует наличие специальных навыков и опыта. Поэтому с целью обеспечения безопасности проконсультируйтесь с вашим дилером по данному вопросу.

ПРОКЛАДЫВАЙТЕ КАБЕЛИ ТАКИМ ОБРАЗОМ, ЧТОБЫ ОНИ НЕ ИЗГИБАЛИСЬ И НЕ ЗАЩЕМЛЯЛИСЬ ОСТРЫМИ МЕТАЛЛИЧЕСКИМИ КРОМКАМИ.

Прокладывайте кабели и проводку как можно дальше от подвижных металлических деталей (например, направляющих для выдвигания сидений) или острых или заостренных кромок. Это поможет предотвратить изгибы и повреждение проводки. Если кабели проложены через отверстие в металле, используйте резиновые прокладки для сохранения целостности изоляционной оплетки кабеля при его трении об острую кромку отверстия.



МЕРЫ ПРЕДОСТОРОЖНОСТИ

Обращение с iPod™-плеером

iPod-плеер не предназначен для эксплуатации в экстремальных температурных режимах. Поэтому не рекомендуем оставлять его в автомобиле в течение продолжительного времени. Под воздействием крайне высоких или низких температур в салоне автомобиля аппарат может выйти из строя. За более подробной информацией относительно условий эксплуатации iPod-плеера обратитесь к инструкциям по его эксплуатации.



ВНИМАНИЕ

- ALPINE не несет ответственности в случае утери информации и т.п. в процессе эксплуатации данного продукта.
- Не оставляйте iPod-плеер в салоне автомобиля в течение продолжительного времени. Воздействие высоких температур и влажности может стать причиной выхода iPod-плеера из строя.

Инсталляция

Монтаж с помощью клейкой ленты типа «Velcro»

1 Прикрепите кусочки клейкой ленты.

Прикрепите две полоски клейкой ленты к монтажной поверхности. Шероховатая сторона должна быть обращена к адаптеру.

2 Прижмите адаптер к клейкой ленте в месте монтажа.

Снимите защитный слой с клейкой поверхности полосок ленты «Velcro». Нажмите на адаптер в месте монтажа.

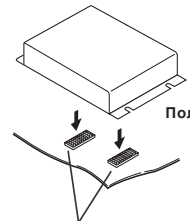

Полоски клейкой ленты типа «Velcro»

Монтаж с использованием винтов

1 Используя адаптер в качестве шаблона, прижмите его к месту монтажа и отметьте места для рассверливания отверстий. Перед тем, как приступить к рассверливанию отверстий, проверьте, чтобы не были повреждены узлы, расположенные под поверхностью монтажа.

2 Рассверлите отверстия и закрепите адаптер с помощью прилагаемых винтов-саморезов (M4x14).

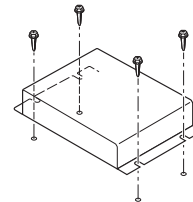

ВНИМАНИЕ

В случае повреждения соединительного кабеля iPod-плеера вследствие его неправильного подсоединения нормальная работа iPod-плеера не гарантируется.

Подсоединения

Перед подсоединением адаптера проверьте версию программного обеспечения iPod-плеера. Данный адаптер не поддерживает версии программного обеспечения, выпущенные до 28.04.2004 года (см. раздел «Информация о совместимости данного адаптера с iPod-плеерами» на стр. 27)

1) Подсоединение iPod™-плеера к поддерживающей систему связи Ai-NET головному аппарату.

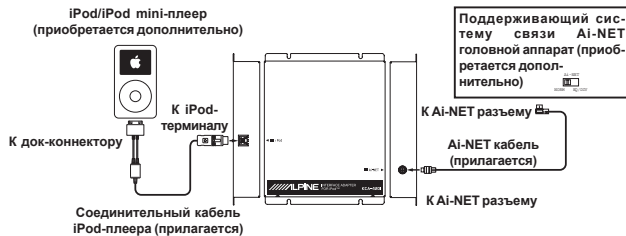

2) Подсоединение iPod™-плеера к поддерживающей систему связи Ai-NET головному аппарату и чейнджеру компакт-дисков

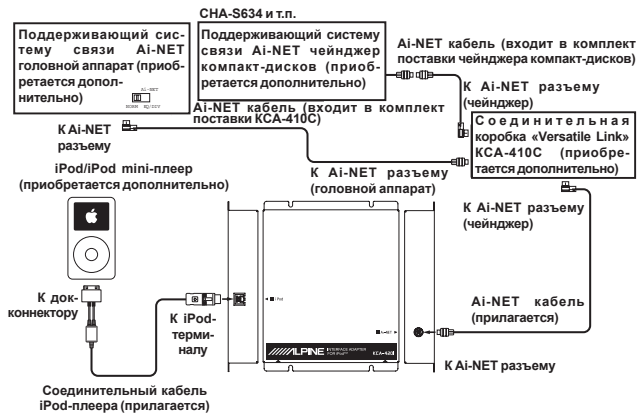

3) Подсоединение iPod™-плеера к поддерживающей систему связи Ai-NET AV-головному аппарату и звуковому процессору

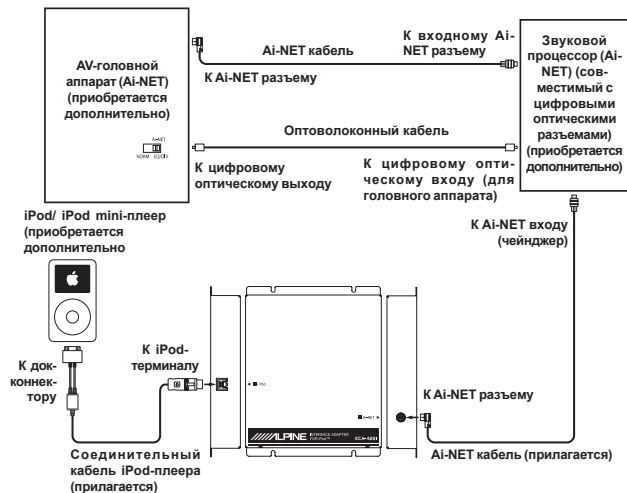

- Для зарядки iPod-плеера подсоедините его к адаптеру и переведите ключ зажигания в положение ACC или ON.
- При подсоединении iPod-плеера к адаптеру на его дисплее отображается сообщение «OK to disconnect».
- За более подробной информацией обратитесь к руководствам по эксплуатации подсоединенных устройств.

Эксплуатация

С помощью данного адаптера вы можете управлять работой iPod/iPod mini-плеера с передней панели поддерживающей систему связи Ai-NET головного аппарата ALPINE. В приведенной ниже таблице указаны модели головных аппаратов ALPINE, которые могут быть использованы в этих целях.

(Совместимые с Ai-NET головные аппараты ALPINE по состоянию на январь 2004г.)

Головной аппарат с CD-проигрывателем	CD A-9835R *	Головной аппарат с навигационной системой и CD-проигрывателем	INA-N333RS
	CD A-9833R *		INA-N333RRS
	CD A-9831R *		IVA-D300R
	CD A-9830R *		IVA-D300RB
	CD A-9812RB *		IVA-D900R
	CD A-9812RR *		CV A-1004R
		A/V-головной аппарат	CV A-1004RR

* В дальнейшем будут именоваться как головные CD-устройства

Относительно работы с использованием совместимых с Ai-NET головных аппаратов ALPINE, приобретенных в 2005 году, обращайтесь к руководству по их эксплуатации.

При подсоединении к данному адаптеру все управляющие кнопки iPod-плеера блокируются и управление его функциями осуществляется с передней панели головного аппарата.

Управление функциями iPod-плеера с поддерживающих связь Ai-NET головных аппаратов, указанных в вышеприведенной таблице, во многом аналогично управлению MP3 CD-чейнджерами. За более подробной информацией обратитесь к руководству по эксплуатации головного аппарата.

Описание всех функций iPod-плеера приведено в инструкциях по его эксплуатации.

Включение/выключение аппарата

1 Питание iPod-плеера при подсоединении к данному адаптеру включается автоматически.

В том случае, если ключ зажигания автомобиля находится в положении ON или ACC, питание iPod-плеера при подсоединении к адаптеру включается автоматически. При этом головное устройство может находиться в любом состоянии (ON или OFF).

Для отключения питания iPod-плеера достаточно отсоединить его от адаптера. В том случае, если iPod-плеер не был отсоединен от адаптера, выключение его питания осуществляется автоматически с выключением зажигания автомобиля. (iPod-плеер переводится в режим паузы, а затем спустя 2 минуты – в режим ожидания).

- Если iPod-плеер подсоединен к адаптеру, включение или выключение питания с помощью его кнопок управления недоступно.
- При подсоединении iPod-плеера к адаптеру на его дисплее отображается сообщение «OK to disconnect».
- Для подзарядки iPod-плеера достаточно подсоединить его к адаптеру и перевести ключ зажигания в положение ACC или ON.

Вызов режима iPod™-плеера

- Режим iPod-плеера отображается на дисплее таким же образом, как и режим CD-чейнджера.
- При одновременном подключении iPod-плеера и чейнджера необходимо использовать соединительную коробку «Versatile Link» (КА-410С). В этом случае для выбора режима чейнджера, соответствующего выбранной функции iPod-плеера, используйте кнопку **BAND**.

Управление с головного CD-аппарата / CDA-W560E / CDA-W560EG / MDA-W905E/ INA-N333RS / INA-N333RRS / CVA-1004R / CVA-1004RR

1 Активизируйте режим CD-чейнджера, нажав кнопку **SOURCE/POWER или **SOURCE/PWR**.**

В режиме CD-чейнджера управление функциями iPod-плеера осуществляется с помощью кнопок головного аппарата.

Управление с передней панели аппаратов мод. IVA-D900R

- 1 С помощью кнопки **SOURCE/POWER** отобразите главное меню.**
- 2 Вращая ручку управления, выберите режим «CD CHG» и нажмите на ручку управления.**
На дисплее отобразится экран режима CD-чейнджера, с помощью которого может осуществляться управление iPod-плеером.

Управление с передней панели аппаратов мод. IVA-D300R / IVA-D300RB

- 1 Нажмите сектор **[SRC]** на экране основных источников.**
На дисплее отобразится экран выбора источников.
- 2 Нажмите на сектор **[CD CHG]****
На дисплее отобразится экран режима CD-чейнджера, с помощью которого вы можете управлять функциями iPod-плеера.

Регулировка громкости

- 1 Вращая ручку управления, установите необходимый уровень громкости.**
- В случае подсоединения аппаратов мод. INA-N333RS / INA-N333RRS используйте для регулировки уровня громкости ручку MODE (Audio Control).

Прослушивание песен на iPod-плеере

1 Используя кнопку **◀◀ или **▶▶**, выберите необходимую песню.**

Для возврата к началу текущей песни: нажмите кнопку **◀◀**.

Для быстрого перехода к началу записей: нажмите и удерживайте кнопку **◀◀**.

Для перехода к началу следующей песни: нажмите кнопку **▶▶**.

Для быстрого перехода к концу записей: нажмите и удерживайте кнопку **▶▶▶**.

2 Для временной приостановки воспроизведения нажмите кнопку **▶/||***

Повторное нажатие данной кнопки возобновляет процедуру воспроизведения.

* В случае подсоединения аппаратов мод. CDA-W560E / CDA-W560EG / MDA-W905E нажмите кнопку **▶/||ENT**.

- При подключении мод. IVA-D300R / IVA-D300RB операции выполняются путем легкого касания соответствующих точек дисплея.
- В случае подсоединения мод. IVA-D900R используйте кнопки **1** (◀◀), **3** (▶▶) и **2** (▶/||).
- В том случае, если перед подсоединением к адаптеру на iPod-плеере воспроизводилась песня, после подсоединения ее воспроизведение будет продолжено.
- При наличии на iPod-плеере свыше 255 песен они будут воспроизводиться в нормальном режиме, но отображение соответствующей текстовой информации будет некорректным.

Поиск необходимой песни

Функция поиска папок/файлов не головном аппарате (функция поиска диска для IVA-D300R / IVA-D300RB, функция отображения списка заглавий для IVA-D900R) адаптирована для работы с iPod-плеером.

Поиск папок Поиск песен

Поиск файлов** Поиск в пределах плей-листа, исполнителя, альбома

** С помощью кнопок выбора диска 1, 2 или 3 в режиме CD-чейнджера вы можете выбрать режим поиска.

Кнопка выбора диска 1: Режим поиска в пределах плей-листа
Кнопка выбора диска 2: Режим поиска по имени исполнителя
Кнопка выбора диска 3: Режим поиска по названию альбома

- Максимальное количество плей-листов, исполнителей или альбомов, которое может охватить режим поиска, составляет 511.
- Максимальное количество песен в режиме поиска папок - 255.
- В случае подсоединения IVA-D900R максимальное количество плей-листов/исполнителей/альбомов, охваченных режимом поиска файлов, составляет 255. Если это количество будет превышено, верхний плей-лист/исполнитель/альбом (1) не сможет автоматически перемещаться в нижнюю часть таблицы (255) в циклическом режиме, и наоборот. В этом случае будут осуществляться поочередное перемещение выбранной опции в соответствующем направлении.
- В случае подсоединения аппарата мод. INA-N333RS/INA-N333RRS/CVA-1004R/CVA-1004RR и наличия в iPod-плеере свыше 255 записанных плей-листов/исполнителей/альбомов, их поиск может осуществляться в пошаговом режиме (1-511). В иных случаях очередные плей-листы/исполнители/альбомы перемещаются в конец списка.
- В случае активизации режима воспроизведения в случайной последовательности (M.I.X.) функция поиска недоступна.

- Если в памяти iPod-плеера сохранен только один плей-лист/исполнитель/альбом, ни один из режимов поиска функционировать не будет.
- В режиме поиска плей-листа на дисплее iPod-плеера отображается "iPod's name".
- Если в режиме поиска исполнителя была выбрана необходимая песня, в дальнейшем активизируется режим поиска альбомов данного исполнителя. Для возврата в режим поиска всех песен выберите в режиме поиска плей-листа опцию "iPod name".
- Рекомендуемое количество песен, включаемых в плей-лист, не должно превышать 255. При этом также упрощается процедура доступа к каждой из записанных песен, если они структурно объединены в плей-листы.

Поиск в пределах плей-листа

Управление с головного CD-устройства

- 1 **Нажмите кнопку 1.**
Активируется режим поиска плей-листа.
- 2 **Используя кнопку  (SEARCH), войдите в режим поиска файлов.**
На дисплее отобразится название плей-листа.
Режим поиска файлов ↔ Режим поиска папок.
- 3 **В течение 10 секунд выберите путем вращения ручки управления необходимый плей-лист, после чего нажмите на ручку управления .**
Начнется воспроизведение выбранного плей-листа в циклическом режиме.

Управление с аппаратов мод. CDA-W560E/CDA-W560EG/MDA-W905E

- 1 **С помощью кнопок ◀ и ▶ выберите установку "1".**
Активируется режим поиска плей-листа.
- 2 **Используя кнопку  (SEARCH), войдите в режим поиска папок.**
На дисплее отобразится название песни.
- 3 **В течение 10 секунд с помощью кнопок ◀ и ▶ выберите необходимую песню, а затем нажмите кнопку ▶/||ENT.**
Активируется режим поиска файлов и на дисплее отобразится название плей-листа.
- 4 **В течение 10 секунд выберите с помощью кнопок ◀ и ▶ необходимый плей-лист, а затем нажмите кнопку ▶/||ENT.**
Начнется воспроизведение выбранного плей-листа в циклическом режиме.

Управление с аппаратов мод. INA-N333RS/INA-N333RRS

- 1 **Нажмите кнопку 1.**
Активируется режим поиска плей-листа.

- 2 Для входа в режим поиска файлов/папок нажмите и удерживайте не менее 2-х секунд кнопку MODE.
- 3 Для переключения в режим поиска файлов нажмите и удерживайте не менее 2-х секунд кнопку ►/■.
На дисплее отобразится название плей-листа.
- 4 Перемещая селекторный переключатель вверх или вниз или используя кнопки ◀◀ или ▶▶, выберите необходимый плей-лист.
- 5 Нажмите кнопку **OK** или **MODE**.
Начнется воспроизведение выбранного плей-листа в циклическом режиме.

Управление с аппаратов мод. CVA-1004R/CVA-1004RR

- 1 Нажмите кнопку 1.
Активируется режим поиска плей-листа.
- 2 В положении открытого монитора нажмите и удерживайте не менее 2-х секунд в режиме воспроизведения **ручку управления**.
Аппарат переключается в режим поиска файлов/папок и на дисплее отобразится список названий плей-листов/песен.
- 3 Активируйте режим поиска файлов, нажав и удерживая не менее 2-х секунд кнопку ►/■.
На дисплее отобразится название плей-листа.
- 4 С помощью кнопок ◀◀ или ▶▶ выберите необходимый плей-лист.
- 5 Нажмите на **ручку управления**.
Начнется воспроизведение выбранного плей-листа в циклическом режиме.

Управление с аппарата мод. IVA-D900R

- 1 Нажмите два раза кнопку [7] (Page 1/3).
Экран путеводаителя по функциям изменится.
- 2 Нажмите кнопку [1] (DISC 1).
Активируется режим поиска плей-листа.
- 3 Нажмите кнопку **LIST/INPUT**.
Отобразится экран со списком песен.
- 4 Нажмите кнопку [6] (NEXT ►).
На дисплее отобразится название плей-листа.

- 5 Вращая **ручку управления**, выберите необходимый плей-лист, а затем нажмите **ручку управления**.
Начнется воспроизведение песен выбранного плей-листа в циклическом режиме.

Управление с аппаратов мод. IVA-D300R/IVA-D300RB

- 1 Для переключения в режим [P3/3] коснитесь сектора **[P1/3]** на экране путеводаителя по функциям.
На экране отобразится номер диска.
- 2 Коснитесь сектора **[DISC 1]** на экране.
Активируется режим поиска плей-листа.
- 3 Для переключения в режим [P1/3] коснитесь сектора **[P3/3]** на экране.
Экран путеводаителя по функциям изменится.
- 4 Коснитесь сектора [□] на экране путеводаителя по функциям.
На дисплее отобразится экран со списком песен.
- 5 Коснитесь значка [>>], установленного на любой песне.
Активируется режим поиска плей-листа, а затем отображается экран плей-листов.
- 6 Коснитесь сектора [►] на названии необходимого плей-листа.
Начнется воспроизведение выбранного плей-листа в циклическом режиме.

Поиск по имени исполнителя

Управление с головного CD-устройства

- 1 Нажмите кнопку 2.
Активируется режим поиска исполнителя.
- 2 Для входа в режим поиска файлов нажмите кнопку [□] (**SEARCH**).
На дисплее отобразится имя исполнителя.

Режим поиска файлов ↔ Режим поиска папок.
- 3 В течение 10 секунд выберите исполнителя путем вращения **ручки управления**, а затем нажмите **ручку управления**.
Начнется воспроизведение всех песен выбранного исполнителя в циклическом режиме.
Текущий режим поиска автоматически заменяется режимом поиска альбомов и на дисплее отображается диск №3.
- 4 Для поиска необходимого альбома выбранного исполнителя повторите операции, приведенные в пп. 2 и 3.
Начнется воспроизведение всех песен выбранного альбома в циклическом режиме.

- 5 Для поиска песни выбранного исполнителя или альбома переключитесь из режима поиска файлов в режим поиска папок, еще раз нажав кнопку  (**SEARCH**), после чего повторите операцию, приведенную в п.3. Начнется воспроизведение выбранной песни в циклическом режиме.

Управление с аппаратов мод. CDA-W560E/CDA-W560EG/MDA-W905E

- 1 Выберите с помощью кнопок ◀ и ▶ установку 2. Активируется режим поиска исполнителя.
- 2 Для входа в режим поиска папок нажмите кнопку  (**SEARCH**). На дисплее отобразится название песни.
- 3 В течение 10 секунд выберите с помощью кнопок ◀ и ▶ необходимую песню и нажмите кнопку ▶/II/ENT. Активируется режим поиска файлов и на дисплее отобразится имя исполнителя.
- 4 В течение 10 секунд выберите с помощью кнопок ◀ и ▶ необходимого исполнителя и нажмите кнопку ▶/II/ENT. Начнется воспроизведение всех песен выбранного исполнителя в циклическом режиме.
- 5 Для поиска необходимого альбома выбранного исполнителя повторите операции, приведенные в пп. 2-4. Начнется воспроизведение всех песен выбранного альбома в циклическом режиме.

Управление с аппаратов мод. INA-N333RS/INA-N333RRS



- 1 Нажмите кнопку 2. Активируется режим поиска исполнителя.
- 2 Для входа в режим поиска файлов/папок нажмите и удерживайте не менее 2-х секунд кнопку **MODE**.
- 3 Для переключения в режим поиска файлов нажмите и удерживайте не менее 2-х секунд кнопку ▶/II. На дисплее отобразится имя исполнителя.
- 4 Используя селекторный переключатель или кнопки ◀◀ или ▶▶, выберите необходимого исполнителя.
- 5 Нажмите кнопку **OK** или **MODE**. Начнется воспроизведение всех песен выбранного исполнителя в циклическом режиме. Текущий режим поиска автоматически заменяется режимом поиска альбомов и на дисплее отображается диск №3.

- 6 Для поиска альбома выбранного исполнителя повторите операции, приведенные в пп. 2-5. Начнется воспроизведение всех песен выбранного альбома в циклическом режиме.
- 7 Для поиска необходимой песни выбранного исполнителя или альбома переключитесь в режим поиска папок, выполнив операции, приведенные в пп. 2 и 3. Затем выберите необходимую песню, следуя указаниям пп. 4 и 5. Начнется воспроизведения выбранной песни в циклическом режиме.

Управление с аппаратов мод. CVA-1004R/CVA-1004RR

- 1 Нажмите кнопку 2. Активируется режим поиска исполнителя.
- 2 В положение открытого монитора нажмите и удерживайте не менее 2-х секунд в режиме воспроизведения **ручку управления**. Аппарат переключается в режим поиска файлов/папок и на дисплее отобразится список исполнителей / названий песен.
- 3 Для переключения в режим поиска файлов нажмите и удерживайте не менее 2-х секунд кнопку ▶/II. На дисплее отобразится имя исполнителя.
- 4 С помощью кнопок ◀◀ или ▶▶ выберите необходимого исполнителя.
- 5 Нажмите на ручку управления. Начнется воспроизведение всех песен выбранного исполнителя в циклическом режиме. Текущий режим поиска автоматически заменяется режимом поиска альбомов и на дисплее отображается диск №3.
- 6 Для поиска альбома выбранного исполнителя повторите операции, приведенные в пп. 2-5. Начнется воспроизведение всех песен выбранного альбома в циклическом режиме.
- 7 Для поиска необходимой песни выбранного исполнителя или альбома переключитесь в режим поиска папок, выполнив операции, приведенные в пп. 2 и 3. Затем выберите необходимую песню, следуя указаниям пп. 4 и 5. Начнется воспроизведения выбранной песни в циклическом режиме.

Управление с аппарата мод. IVA-D900R

- 1 Нажмите два раза кнопку  (7) (Page 1/3). Экран путеводаителя по функциям изменится.
- 2 Нажмите кнопку  (2) (DISC 2). Активируется режим поиска исполнителя.

- 3 Нажмите кнопку **LIST/INPUT**.
Отобразится экран со списком песен.
- 4 Нажмите кнопку **[6] (NEXT ►)**.
На дисплее отобразится имя исполнителя.
- 5 Вращая **ручку управления**, выберите необходимый плей-лист, а затем нажмите **ручку управления**.
Начнется воспроизведение песен выбранного плей-листа в циклическом режиме. Текущий режим поиска автоматически заменяется режимом поиска альбомов и на дисплее отображается диск №3.
- 6 Для поиска альбома выбранного исполнителя повторите операции, приведенные в пп. 3-5.
Начнется воспроизведение песен выбранного альбома в циклическом режиме.

Управление с аппаратов мод. IVA-D300/IVA-D300RB

- 1 Для переключения в режим [P3/3] коснитесь сектора **[P1/3]** на экране путеводаителя по функциям.
На экране отобразится номер диска.
- 2 Нажмите кнопку **[DISC 2]**.
Активируется режим поиска исполнителя.
- 3 Для переключения в режим [P1/3] коснитесь сектора **[P3/3]** на экране.
Экран путеводаителя по функциям изменится.
- 4 Коснитесь сектора **[□]** на экране путеводаителя по функциям.
На дисплее отобразится экран со списком песен.
- 5 Коснитесь сектора **[>>]**, установленного на любой песне.
Активируется режим поиска исполнителя, а затем отображается экран со списком исполнителей.
- 6 Коснитесь сектора **[►]** на имени выбранного исполнителя.
Начнется воспроизведение всех песен выбранного исполнителя в циклическом режиме.
Текущий режим поиска автоматически заменяется режимом поиска альбомов и на дисплее отображается диск №3.
- 7 Для выбора других альбомов повторите шаги, приведенные в пп. 4-6.
Начнется воспроизведение песен выбранного альбома в циклическом режиме.

Поиск по названию альбома

Управление с головного CD-устройства

- 1 Нажмите кнопку 3.
Активируется режим поиска по названию альбома.
- 2 Для входа в режим поиска файлов нажмите кнопку **[□] (SEARCH)**.
На дисплее отобразится название альбома.
Режим поиска файлов ↔ Режим поиска папок.
- 3 В течение 10 секунд выберите исполнителя путем вращения **ручки управления**, а затем нажмите **ручку управления**.
Начнется воспроизведение всех песен выбранного альбома в циклическом режиме.
- 4 Для поиска необходимой песни в выбранном альбоме войдите в режим поиска папок, нажав кнопку **[□] (SEARCH)**, а затем повторите операцию, приведенную в шаге 3.
Начнется воспроизведение песен выбранного альбома в циклическом режиме.

Управление с аппаратов мод. CDA-W560E/CDA-W560EG/MDA-W905E

- 1 Выберите с помощью кнопок **◀** и **▶** установку 3.
Активируется режим поиска альбома.
- 2 Для входа в режим поиска папок нажмите кнопку **[□] (SEARCH)**.
На дисплее отобразится экран со списком песен.
- 3 В течение 10 секунд выберите с помощью кнопок **◀** и **▶** необходимую песню и нажмите кнопку **▶/■/ENT**.
Активируется режим поиска файлов и на дисплее отобразится название альбома.
- 4 В течение 10 секунд выберите с помощью кнопок **◀** и **▶** необходимый альбом и нажмите кнопку **▶/■/ENT**.
Начнется воспроизведение всех песен выбранного альбома в циклическом режиме.

Управление с аппаратов мод. INA-N333RS/INA-N333RRS

- 1 Нажмите кнопку 3.
Активируется режим поиска альбома.
- 2 Для входа в режим поиска файлов/папок нажмите и удерживайте не менее 2-х секунд кнопку **MODE**.
- 3 Для переключения в режим поиска файлов нажмите и удерживайте не менее 2-х секунд кнопку **▶/■**.
На дисплее отобразится экран со списком альбомов.

- Используя селекторный переключатель или кнопки **◀◀** или **▶▶**, выберите необходимый альбом.
- Нажмите кнопку **OK** или **MODE**.
Начнется воспроизведение всех песен выбранного исполнителя в циклическом режиме.
- Для поиска необходимой песни выбранного альбома переключитесь в режим поиска папок, выполнив операции, приведенные в пп. 2 и 3. Затем выберите необходимую песню, следуя указаниям пп. 4 и 5.
Начнется воспроизведение песен выбранного альбома в циклическом режиме.

Управление с аппаратов мод. CVA-1004R/CVA-1004RR

- Нажмите кнопку **3**.
Активируется режим поиска альбома.
- В положение открытого монитора нажмите и удерживайте не менее 2-х секунд в режиме воспроизведения **ручку управления**.
Аппарат переключается в режим поиска файлов/папок и на дисплее отобразится список названий альбомов/ песен.
- Для переключения в режим поиска файлов нажмите и удерживайте не менее 2-х секунд кнопку **▶/II**.
На дисплее отобразится название альбома.
- С помощью кнопок **◀◀** или **▶▶** выберите необходимый альбом.
- Нажмите на ручку управления.
Начнется воспроизведение всех песен выбранного альбома в циклическом режиме.
- Для поиска необходимой песни выбранного альбома переключитесь в режим поиска папок, выполнив операции, приведенные в пп. 2 и 3. Затем выберите необходимую песню, следуя указаниям пп. 4 и 5.
Начнется воспроизведение песен выбранного альбома в циклическом режиме.

Управление с аппарата мод. IVA-D900R

- Нажмите два раза кнопку **7** (Page 1/3).
Экран путеводаителя по функциям изменится.
- Нажмите кнопку **3** (DISC 3).
Активируется режим поиска альбомов.
- Нажмите кнопку **LIST/INPUT**.
Отобразится экран со списком песен.
- Нажмите кнопку **6** (NEXT ▶).
На дисплее отобразится экран со списком альбомов.

- Вращая **ручку управления**, выберите необходимый альбом, а затем нажмите **ручку управления**.
Начнется воспроизведение песен выбранного альбома в циклическом режиме.

Управление с аппаратов мод. IVA-D300/IVA-D300RB

- Для переключения в режим [P3/3] коснитесь сектора **[P1/3]** на экране путеводаителя по функциям.
На экране отобразится номер диска.
- Нажмите кнопку **[DISC 3]**.
Активируется режим поиска альбомов.
- Для переключения в режим [P1/3] коснитесь сектора **[P3/3]** на экране.
Экран путеводаителя по функциям изменится.
- Коснитесь сектора **[□]** на экране путеводаителя по функциям.
На дисплее отобразится экран со списком песен.
- Коснитесь значка **[>>]**, установленного на любой песне.
Активируется режим поиска альбома, а затем отображается экран со списком альбомов.
- Коснитесь значка **[▶]** на названии выбранного альбома.
Начнется воспроизведение всех песен выбранного альбома в циклическом режиме.

Поиск по названию песни

В том случае, если песня была выбрана в режиме поиска плей-листа / исполнителя / альбома, при поиске новых песен на дисплее будет отображен список песен текущего плей-листа / исполнителя / альбома. Для поиска всех песен, записанных на iPod-плеере, выберите в режиме поиска плей-листа установку «iPod name», после чего приступите к процедуре поиска.

- В случае подсоединения аппаратов мод. CDA-W560E / CDA-W560EG / MDA-W905E / IVA-D900R / IVA-D300R / IVA-D300RB режим поиска по названию песни недоступен.
- Если в названии песни содержатся символы, не поддерживаемые дисплеем головного устройства, на дисплее вместо соответствующего названия отобразится "NO SUPPORT" или "NO SUPRTR".

Управление с головного CD-устройства

- Активируйте режим поиска папок, нажав кнопку **[□]** (**SEARCH**).
На дисплее отобразится экран со списком песен.
Режим поиска файлов ↔ Режим поиска папок.
- В течение 10 секунд выберите путем вращения **ручки управления** название песни, а затем нажмите **ручку управления**.
Начнется воспроизведение выбранной песни.

Управление с аппаратов мод. INA-N333RS/INA-N333RRS

- 1 Для входа в режим поиска файлов/папок нажмите и удерживайте не менее 2-х секунд кнопку **MODE**.
- 2 Для переключения в режим поиска папок нажмите и удерживайте не менее 2-х секунд кнопку **►/II**.
На дисплее отобразится экран со списком песен.
- 3 Используя селекторный переключатель или кнопки **◀◀** или **▶▶**, выберите необходимую песню.
- 4 Нажмите кнопку **OK** или **MODE**.
Начнется воспроизведение выбранной песни.

Управление с аппаратов мод. CVA-1004R/CVA-1004RR

- 1 В положение открытого монитора нажмите и удерживайте не менее 2-х секунд в режиме воспроизведения **ручку управления**.
Аппарат переключается в режим поиска файлов/папок.
- 2 Активируйте режим поиска папок, нажав и удерживая не менее 2-х секунд кнопку **►/II**.
- 3 Используя кнопки **◀◀** или **▶▶**, выберите необходимую песню.
- 4 Нажмите ручку управления.
Начнется воспроизведение выбранной песни.

Функция быстрого поиска

Предназначена для облегчения процедуры поиска песен.

- В случае, если на iPod-плеере записано более 255 песен, они будут воспроизводиться в нормальном режиме, но их отображение на дисплее будет некорректным.
- В случае подсоединения аппаратов мод. INA-N333RS / INA-N333RRS / CVA-1004R / CVA-1004RR / IVA-D900R / IVA-D300R / IVA-D300RB функция быстрого поиска недоступна.
- В режиме iPod-плеера функция быстрого поиска занимает больше времени, чем при работе с другими устройствами.

Управление с головного CD-устройства

- 1 Для активизации функции быстрого поиска нажмите и удерживайте не менее 2-х сек. кнопку **SEARCH (SEARCH/Q.S.)** .
- 2 В течение 10 сек. выберите необходимую песню, вращая **ручку управления**.
Сразу же после нахождения требуемой песни начнется ее воспроизведение.

Управление с аппаратов мод. CDA-W560E/CDA-W560EG/MDA-W905E

Выберите **необходимую песню** (номер файла), используя кнопки **◀◀◀** или **▶▶▶**.
Сразу же после нахождения требуемой песни начнется ее воспроизведение.

Воспроизведение в случайном порядке (M.I.X.)

Функция воспроизведения в случайном порядке песен, записанных на iPod-плеере, отображается на дисплее как M.I.X..

Воспроизведение в случайном порядке альбомов:

В этом режиме выбирается случайным образом один из альбомов, записанных на iPod-плеере, после чего воспроизводятся все песни данного альбома в заданной последовательности. В том случае, если перед выбранным случайным образом альбомом был активизирован режим поиска по плей-листу / имени исполнителя, будет выбран один из альбомов в пределах данного плей-листа / исполнителя. Песни выбранного альбома воспроизводятся в том порядке, в каком они были записаны.

Воспроизведение в случайном порядке песен:

В этом режиме все песни, записанные на iPod-плеере, будут воспроизведены в случайной последовательности. В том случае, если перед выбранной случайным образом песней был активизирован режим поиска песен по плей-листу / имени исполнителя, в случайной последовательности будут воспроизведены только песни данного плей-листа / исполнителя / альбома.

- Более подробно о режиме поиска см. в разделе "Поиск необходимой песни" (стр. 10).
- В том случае, если выбору режиме M.I.X. предшествовала процедура выбора песни в режиме поиска альбома, воспроизведение песен в случайном порядке не осуществляется даже в случае активизации опции "Shuffle Album".
- В случае, если данный плей-лист не содержит альбомов, режим M.I.X. не активируется даже после выбора опции "Shuffle Album".
- В случае подсоединения к адаптеру происходит отмена функции воспроизведения в случайной последовательности и отключение iPod-плеера.
- При подключении к аппаратам моделей IVA-D300R / IVA-D300RB функция воспроизведения в случайной последовательности недоступна.

Управление с головного CD-устройства

1 Нажмите кнопку **F** или **F/SETUP**.

Должен загореться индикатор FUNC.

- В случае подсоединения аппаратов модели CDA-9835R на дисплее отображается путь/водитель по функциям M.I.X. / REPEAT / SCAN.

2 В течение 5 секунд нажмите кнопку **5(CD)**.

Начнется воспроизведение в случайной последовательности песен, записанных на iPod-плеере.



- 3 Для отмены режима воспроизведения в случайной последовательности выберите опцию (off).

Управление с аппаратов мод. CDA-W560E/CDA-W560EG/MDA-W905E

- 1 Выберите режим FUNCTION, нажав кнопку **FUNCTION/SETUP**.



- 2 В течение 10 секунд выберите с помощью кнопок ◀ и ▶ режим M.I.X., а затем нажмите кнопку ▶/M/ENT.

Индикация выбранного режима будет мигать в центральной части дисплея.

- 3 В течение 10 секунд с помощью кнопок ◀ и ▶ выберите режим M.I.X. ONE или M.I.X. FLDR, а затем нажмите кнопку ▶/M/ENT.

Индикация выбранного режима будет мигать в центральной части дисплея.

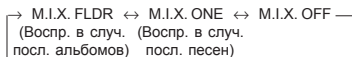

- 4 Для отмены режима воспроизведения в случайной последовательности выберите опцию M.I.X. OFF.

Управление с аппаратов мод. INA-N333RS/INA-N333RRS/CVA-1004R/CVA-1004RR

- 1 Нажмите кнопку **F** или **FUNC**.

Должен загореться индикатор FUNC.

- 2 В течение 5 секунд нажмите кнопку **4** (C) в режиме воспроизведения или паузы.

Начнется воспроизведение в случайной последовательности песен, записанных на iPod-плеере.

M.I.X. → (off) → M.I.X.
(Воспроизвед. песен в случайной послед.)

- 3 Для отмены режима воспроизведения в случайной последовательности выберите опцию (off).

- Режим ALL M.I.X. (воспроизведение альбомов в случайной последовательности) недоступен.

Управление с аппарата мод. IVA-D900R

- 1 Нажмите кнопку **5** (M.I.X.) в режиме воспроизведения или паузы.

Начнется воспроизведение в случайной последовательности песен, записанных на iPod-плеере.

M.I.X. → (off) → M.I.X.
(Воспроизвед. песен в случайной послед.)

- 2 Для отмены режима воспроизведения в случайной последовательности еще раз нажмите кнопку **5** (M.I.X.).

- Режим M.I.X. FLDR (воспроизведение альбомов в случайной последовательности) недоступен.

Повторное воспроизведение

iPod-плеер поддерживает только одну опцию повторного воспроизведения: «Repeat One». При выборе данной опции осуществляется непрерывное воспроизведение одной выбранной песни.

- В режиме повторного воспроизведения выбор других песен с помощью кнопок ◀◀ и ▶▶ невозможен.
- При подсоединении к адаптеру происходит отмена функции повторного воспроизведения iPod-плеера и переключение в режим "Repeat All".

Управление с головного CD-устройства

- 1 Нажмите кнопку **F** или **F/SETUP**.

Должен загореться индикатор FUNC.

- В случае подсоединения аппаратов модели CDA-9835R на дисплее отображается путь до функций M.I.X. / REPEAT / SCAN.

- 2 В течение 5 секунд нажмите кнопку **4** (C).

Начнется воспроизведение выбранной песни в циклическом режиме.

RPT → (off) → RPT
(Повтор одной песни) (Повтор одной песни)

- 3 Для отмены функции повторного воспроизведения выберите опцию (off).

Управление с аппаратов мод. CDA-W560E/CDA-W560EG/MDA-W905E

- 1 Выберите режим FUNCTION, нажав кнопку **FUNCTION/SETUP**.



- 2 В течение 10 секунд выберите с помощью кнопок ◀ и ▶ режим REPEAT, а затем нажмите кнопку ▶/M/ENT.

Индикация выбранного режима будет мигать в центральной части дисплея.

- 3 В течение 10 секунд с помощью кнопок ◀ и ▶ выберите режим “RPT ONE”, а затем нажмите кнопку ▶/M/ENT. Индикация выбранного режима будет мигать в центральной части дисплея.

→ RPT ONE ↔ RPT FLDR* ↔ RPT ALL* ↔ RPT ONE
(Повтор одной песни)

* В режиме iPod-плеера функции RPT FLDR и RPT ALL недоступны.

- 4 Для отмены функции повторного воспроизведения выберите опцию RPT OFF.

Управление с аппаратов мод. INA-N333RS/INA-N333RRS/CVA-1004R/CVA-1004RR

- 1 Нажмите кнопку **F** или **FUNC**.

Должен загореться индикатор FUNC.

- 2 В течение 5 секунд нажмите кнопку **5** (↻).

Выбранная песня будет воспроизведена повторно.

REPEAT (Повтор одной песни) → (off) → REPEAT (Повтор одной песни)

- 3 Для отмены функции повторного воспроизведения выберите опцию (off).

Управление с аппарата мод. IVA-D900R

- 1 Для повторного воспроизведения текущей песни нажмите кнопку **4** (**REPEAT**).

Выбранная песня будет воспроизводиться повторно в циклическом режиме.

REPEAT (Повтор одной песни) → (off) → REPEAT (Повтор одной песни)

- 2 Для отмены функции повторного воспроизведения еще раз нажмите кнопку **4** (**REPEAT**) и выберите опцию (off).

Управление с аппаратов мод. IVA-D300/IVA-D300RB

- 1 Коснитесь сектора **[P1/3]** на экране путеводаителя по функциям и выберите **[P2/3]**.

- 2 Коснитесь сектора (↻) на экране путеводаителя по функциям и выберите необходимый режим повторного воспроизведения.

Выбранная песня будет воспроизводиться повторно в циклическом режиме.

RPT (Повтор одной песни) → (off) → RPT (Повтор одной песни) ...

- 3 Для отмены функции повторного воспроизведения еще раз коснитесь сектора (↻) на экране путеводаителя по функциям и выберите опцию (off).

Отображение текста

Вы можете отобразить на дисплее название плей-листа или информацию из тэгов, относящуюся к выбранной песне.

Тип шрифта (цифры/буквы и т.п.) и порядок отображения информации зависят от модели используемого головного аппарата. За соответствующей информацией обратитесь к разделу «Отображение заглавий/текста» руководства по эксплуатации головного аппарата.

iPod-информация отображается на дисплее таким же образом, как и MP3-данные, с незначительными исключениями.

Разница в дисплейных отображениях головного аппарата и iPod-плеера.

Головной аппарат	iPod-плеер
Номер папки	Номер файла*
Номер файла	Фиксированное отображение (1)
Название папки	Фиксированное отображение «_ _ _ _»
Название файла	Фиксированное отображение «iPod»
Информационное окошко	Не отображается**
Режим SCAN	Не отображается

* Максимальное количество файлов, записанных на iPod-плеере, не должно превышать 255.

Все файлы, следующие за файлом №255, имеют такой же порядковый номер.

** В тех случаях, когда отображаемая цифровая информация не отображает реальных значений дискретизации и битрейта, это не является неисправностью.

- На дисплее отображаются только буквенно-цифровые символы (ASC II).
- В том случае, если имя исполнителя, название альбома или песни, записанное в формате iTunes, включает в себя слишком много символов, при подключении к адаптеру воспроизведение песен может быть недоступно. Таким образом, мы рекомендуем вам использовать в этих целях не более 250 символов. Максимальное количество символов для основного модуля не должно превышать 64 (64 бита).
- При переводе ключа зажигания в положение ACC, ON или OFF, или повторном подключении iPod-плеера к адаптеру воспроизведение первой песни может сопровождаться некорректным отображением имени исполнителя, названия альбома или названия песни.
- Допускается возможность некорректного отображения отдельных символов.
- В том случае, если отображаемая текстовая информация не поддерживается адаптером, на дисплее отображается “NO SUPPORT” или “NO SUPRT” (в зависимости от используемого головного аппарата)

Управление с головного CD-устройства/CDA-W560E/CDA-W560EG/MDA-W905E/INA-N333RS/INA-N333RRS/CVA-1004R/CVA-1004RR

- 1 Нажмите кнопку **TITLE** или **TITLE** (C).

На дисплее отобразится название плей-листа или информация из тэгов.

Справочная информация

Возможные неисправности и способы их устранения

iPod-плеер

В случае повторного подсоединения iPod-плеера к адаптеру на дисплее отображается «DISC CHECK (DISC CHK)» и воспроизведение не начинается (отображение на дисплее зависит от модели используемого головного аппарата).

- Отсоедините iPod-плеер от адаптера (все настройки iPod-плеера инициализируются). При повторном подсоединении адаптера на дисплее появляется соответствующее подтверждение. За более подробной информацией относительно процедуры инициализации iPod-плеера обратитесь к руководству по его эксплуатации.

Подсоединение iPod-плеера к адаптеру не сопровождается его подзарядкой.

- В случае слишком низкого заряда батарей их подзарядка невозможно даже при подключении к адаптеру.
 - Для ознакомления с процедурой подзарядки батарей iPod-плеера обратитесь к руководству по его эксплуатации.
- Даже при наличии батарей в iPod-плеере его подзарядка не осуществляется.
 - Проконсультируйтесь с ближайшим дилером Alpine.

Индикации при работе в режиме iPod-плеера

Приведенные ниже дисплейные сообщения соответствуют головным устройствам, произведенным до января 2005 года. При покупке более поздних версий головных устройств ознакомьтесь с соответствующим разделом руководства по его эксплуатации.

NO MAGZN

NO MAGZINE

NO MAGAZINE

(Вид дисплейного сообщения зависит от модели головного устройства)

- iPod-плеер не подсоединен.
 - Проверьте правильность подсоединения iPod-плеера (см. раздел «Подсоединения»). Проследите, чтобы кабели не были сильно изогнуты.
- Слабый заряд аккумуляторных батарей iPod-плеера.
 - Ознакомьтесь с документацией iPod-плеера и зарядите аккумуляторные батареи.

NO DISC

(Вид дисплейного сообщения зависит от модели головного устройства)

- iPod-плеер не содержит песен.
 - Загрузите песни в iPod-плеер и подсоедините его к адаптеру.

NO SUPRT

NO SUPPORT

(Вид дисплейного сообщения зависит от модели головного устройства)

- Введена текстовая информация, не поддерживаемая данным адаптером.
 - Воспроизведите песню, включающую в себя совместимую с адаптером текстовую информацию.

ERROR01

ERROR 01

ERROR-01

(Вид дисплейного сообщения зависит от модели головного устройства)

- Коммуникационный сбой.
 - Выключите зажигание и затем вновь включите его или установите ключ зажигания в положение ACC.
 - Проверьте исправность дисплея, соединив iPod-плеер с адаптером с помощью iPod кабеля.

ERROR02

ERROR 02

ERROR-02

(Вид дисплейного сообщения зависит от модели головного устройства)

- Вызвано несовместимостью версии программного обеспечения iPod-плеера и интерфейсного адаптера.
 - Обратитесь к разделу «Информация о совместимости данного адаптера с iPod-плеером» (см. ниже) и обновите версию программного обеспечения iPod-плеера с учетом ее совместимости с адаптером.

Информация о совместимости данного адаптера с iPod-плеерами

Модели iPod-плееров ранних поколений несовместимы с док-коннектором, в связи с чем они не могут использоваться с данным адаптером. Данный адаптер не поддерживает версии программного обеспечения, выпущенные до 28.04.2004 года.

При необходимости вы можете самостоятельно обновить программное обеспечение, скачав его с сайта www.apple.com (см. руководство по эксплуатации iPod-плеера). За информацией относительно совместимых с данным адаптером версий программного обеспечения обратитесь к ближайшему дилеру Alpine.

- Более подробную информацию о программном обеспечении iPod-плеера вы можете получить в руководстве по эксплуатации iPod-плеера.