



Цифровой ресивер

iDA-X001

MP3



AAC



**USB
PLAYBACK**

Официальный эксклюзивный дистрибьютор
TRIA INTERNATIONAL, Ltd.

Main Office: 185 North Redwood Drive, ste 120, San Rafael California 94903 USA
Тел.: 415.444.0820 Факс.: 415.499.8120

Представительство в России:
Москва, ул. Угрешская, 14, стр.1, офис 414
Тел.: 7 495.775.5960 Факс.: 7 495.775.5966

Эксклюзивный импортер:
ООО «Спектрум Саунд»
Россия, Москва,
117334 5-й Донской проезд, д. 15, стр. 11
Тел.: 7 495.642.0808 Факс.: 7 495.775.5965

Гарантийный ремонт
СЕРВИС-ЦЕНТР «СтудиоСаунд Сервис»
117334, 5-й Донской проезд, д. 15, стр. 11
Россия, Москва
тел.: (495) 787-88-02

Пожалуйста, ознакомьтесь с данным руководством перед началом эксплуатации аппарата.

Содержание

Инструкции по эксплуатации



ПРЕДОСТЕРЕЖЕНИЯ

ПРЕДОСТЕРЕЖЕНИЯ	3
ВНИМАНИЕ	4
МЕРЫ ПРЕДОСТОРОЖНОСТИ	4
Операции с использованием поворотного переключателя	7
Основные операции	
Комплектация.....	8
Включение и выключение питания.....	8
Снятие и установка передней панели.....	8
Инициализация системы.....	9
Регулировка громкости.....	9
Функция мгновенного понижения уровня громкости.....	10
Установка времени и даты.....	10
Отображение даты/времени.....	11
Радиоприемник	
Как считывать отображаемую на дисплее информацию.....	12
Прослушивание радиопередач.....	12
Сохранение радиостанций в памяти вручную.....	13
Автоматическое сохранение радиостанций в памяти.....	13
Настройка на сохраненные в памяти радиостанции.....	14
Режим RDS	
Установка режима RDS и прием RDS-станций.....	14
Прием региональных (местных) RDS-станций.....	15
Установка PI SEEK.....	15
Установка RPY31 (прием сигналов о чрезвычайных ситуациях).....	15
Автоматическая настройка времени.....	16
Прием информации о дорожном движении.....	17
Настройка RPY (по типу программы).....	17
Прием информации о дорожном движении во время прослушивания iPod-плеера или радиопередачи.....	18
Режим приоритетного приема новостей.....	18
Отображение радиотекста.....	19
i-Pod®-плеер	
Как считывать отображаемую на дисплее информацию.....	20
Воспроизведение.....	21
Поиск необходимой песни/заглавия.....	21
Функция перебора страниц/Функция перебора начальных буквенно-цифровых символов (только при USB-подключении).....	23
Функция запоминания места поиска (только при USB-подключении).....	23
Воспроизведение в случайной последовательности.....	24
Функция воспроизведения всех песен в случайной последовательности.....	24
Повторное воспроизведение.....	24
Режимы отображения на дисплее.....	25
Модуль USB-памяти/Чейнджер дисков	
Как считывать отображаемую на дисплее информация.....	26
Воспроизведение.....	28
Управление чейнджером компакт-дисков (опция).....	29
Управление несколькими чейнджерами компакт-дисков (опция).....	29
Повторное воспроизведение.....	30
Воспроизведение в случайной последовательности (M.I.X.).....	30
Поиск файлов/папок по названию (для MP3/WMA/AAC-дисков).....	31
Информация относительно формата MP3/WMA/AAC.....	32
Настройка звука	
Регулировка НЧ/ВЧ/баланса «левый-правый»/баланса «фронт-тыл».....	35
Настройка функции расширения динамического диапазона (MX).....	35
Предустановки эквалайзера.....	37
Установка сабвуфера.....	37
Управление внешним процессором звука.....	38

Установка

Установка BLUETOOTH	
Установка для подсоединения модуля BLUETOOTH.....	39
Общие настройки (GENERAL)	
Установка дисплея времени (Clock Mode).....	40
Установка шаблона для отображения даты (Calendar Type).....	40
Подсоединение MP3-чейнджера (Play Mode).....	40
Управление сигналом звукового подтверждения (Beep)	40
Режим приглушения звука на время поступления вызова (Int Mute).....	40
Установка для обхода цепи темброблока при подключении сигнала внешнего устройства (Int Audio).....	41
Установка для озаглавливания чейнджера (CHG Name).....	41
Подключение дополнительных источников (AUX) по схеме V-Link	41
Установка режима «AUX+».....	41
Настройка уровня внешнего аудиовхода (AUX+ IN GAIN).....	41
Подключение внешнего усилителя (P.IC).....	42
Выбор типа шрифта для отображения информации на дисплее.....	42
Демонстрационный режим.....	43
Установка режима управления с помощью штатных кнопок ДУ на руле.....	43
Настройки дисплея	
Выбор цвета подсветки кнопок (Illumination).....	44
Регулировка яркости подсветки дисплея (Dimmer Control).....	44
Установка уровня подсветки дисплея (Dimmer Level).....	44
Установка для прокручивания на дисплее текстовых сообщений (Text Scroll)	44
Выбор типа графической заставки дисплея (BGV Select).....	45
Загрузка графической заставки дисплея (BGV Download).....	45
Установка iPod-плеера	
Установка для поиска в режиме iPod.....	45
Установка тюнера	
Выравнивание уровней сигнала источников.....	46
Справочная информация	
Возможные неполадки и способы их устранения.....	46
Технические характеристики.....	50
Установка и подсоединения	
Внимание.....	52
Предупреждение.....	52
Меры предосторожности.....	53
Установка.....	54
Подсоединения.....	57

МЕРЫ ПРЕДОСТОРОЖНОСТИ

ПРЕДУПРЕЖДЕНИЕ



ПРЕДУПРЕЖДЕНИЕ

Данный символ предупреждает пользователя о наличии важных инструкций по эксплуатации. Несоблюдение данных инструкций может привести к травме или смертельному исходу.

НЕ ОТВЛЕКАЙТЕ ВАШЕ ВНИМАНИЕ НА УПРАВЛЕНИЕ СИСТЕМОЙ ВО ВРЕМЯ ДВИЖЕНИЯ.

Управление некоторыми функциями данной системы во время движения может отвлекать внимание водителя от дороги и стать причиной несчастного случая. Поэтому управление аппаратом необходимо осуществлять после полной остановки автомобиля в безопасном месте.

УСТАНОВЛИВАЙТЕ ТАКОЙ УРОВЕНЬ ГРОМКОСТИ, ПРИ КОТОРОМ ВЫ МОЖЕТЕ СЛЫШАТЬ ВНЕШНИЕ ШУМЫ ВО ВРЕМЯ ДВИЖЕНИЯ.

При прослушивании музыки на высоких уровнях громкости вы можете не услышать звуки сирены автомобилей экстренной помощи или звуковые предупредительные сигналы при подъезде к железнодорожным или трамвайным путям, что может стать причиной несчастного случая. КРОМЕ ТОГО, ПРОСЛУШИВАНИЕ МУЗЫКИ НА ВЫСОКИХ УРОВНЯХ ГРОМКОСТИ МОЖЕТ ПОВРЕДИТЬ ВАШИ ОРГАНЫ СЛУХА.

СВЕДИТЕ К МИНИМУМУ ПРОСМОТР ДИСПЛЕЯ ПРИ УПРАВЛЕНИИ АВТОМОБИЛЕМ.

Это может отвлечь внимание водителя от дороги и стать причиной аварии.

ЗАПРЕЩАЕТСЯ РАЗБИРАТЬ ИЛИ МОДИФИЦИРОВАТЬ ДАННЫЙ АППАРАТ.

Данные действия могут привести к несчастному случаю, возгоранию или поражению электрическим током.

УСТАНОВЛИВАЙТЕ СИСТЕМУ ТОЛЬКО В АВТОМОБИЛЯХ С 12 В ЗАЗЕМЛЕНИЕМ НА МИНУС (-).

(В случае сомнений проконсультируйтесь у вашего дилера).

Невыполнение этого требования может стать причиной возгорания и т.п.

ХРАНИТЕ НЕБОЛЬШИЕ ПРЕДМЕТЫ, НАПРИМЕР, БОЛТЫ ИЛИ ГАЙКИ, ВНЕ ДОСЯГАЕМОСТИ ДЕТЕЙ.

В том случае, если они будут проглочены, немедленно обратитесь к врачу.

ПРИ ЗАМЕНЕ ПРЕДОХРАНИТЕЛЕЙ ИСПОЛЬЗУЙТЕ АНАЛОГИЧНЫЕ ПО НОМИНАЛУ.

В противном случае, может произойти возгорание или поражение электрическим током.

НЕ ПЕРЕКРЫВАЙТЕ ВЕНТИЛЯЦИОННЫЕ ПРОРЕЗИ И ПАНЕЛИ РАДИАТОРА.

Подобные действия могут стать причиной внутреннего перегрева и возгорания.

ПОДКЛЮЧАЙТЕ СИСТЕМУ ТОЛЬКО К ИСТОЧНИКУ ПОСТОЯННОГО ТОКА 12В.

Использование иных источников питания может стать причиной возгорания, электрического удара и прочих повреждений.



ВНИМАНИЕ

Данный символ предупреждает пользователя о наличии важных инструкций по эксплуатации. Несоблюдение требований данных инструкций может привести к травме или выходу из строя вашего устройства.

В СЛУЧАЕ НЕИСПРАВНОСТИ НЕМЕДЛЕННО ПРЕКРАТИТЕ ЭКСПЛУАТАЦИЮ АППАРАТА.

Несоблюдение данных инструкций может привести к несчастному случаю или травме. Верните автомагнитолау вашему авторизованному дилеру Alpine или в ближайший сервисный центр Alpine.

НЕ УСТАНОВЛИВАЙТЕ НОВЫЕ ЭЛЕМЕНТЫ ПИТАНИЯ ВМЕСТЕ СО СТАРЫМИ. СОБЛЮДАЙТЕ ПОЛЯРНОСТЬ ПРИ УСТАНОВКЕ.

При установке элементов питания убедитесь в соблюдении приведенной схемы полярности (+ и -). Повреждение или вытекание содержимого элементов питания может стать причиной возгорания или травмы.



МЕРЫ ПРЕДОСТОРОЖНОСТИ

Чистка

Производите периодическую чистку аппарата с помощью мягкой сухой ткани. Для удаления жирных пятен смочите ткань в чистой воде. Использование чистящих средств может привести к стиранию краски или повреждению пластиковых деталей корпуса.

Система тепловой защиты

Перед включением аппарата, убедитесь, что температура в салоне автомобиля находится в пределах между +60°C (+140°F) и -10°C (+14°F).

Уход

При возникновении проблем не пытайтесь починить аппарат собственными силами. Верните его дилеру "Alpine" или отнесите в ближайшую Сервисную службу "Alpine" для его ремонта.

Место установки

Не устанавливайте iDA-X001 в местах, подверженных воздействию следующих факторов:

- прямого солнечного света и жары;
 - высокой влажности и воды;
 - чрезмерной запыленности;
 - сильной вибрации.
-

Меры защиты при использовании USB-разъема

- К разъему USB, которым оснащен данный аппарат, допускается подключение только iPod-плеера и модуля USB-памяти. Нормальная работа аппарата при использовании других USB-устройств не гарантируется.
 - В случае использования USB-разъема подсоединяйте к нему только прилагаемый кабель-переходник. USB-хаб в комплект поставки не входит.
 - В зависимости от типа подсоединяемого модуля USB-памяти, некоторые (или все) функции данного аппарата могут быть недоступны.
 - Данный аппарат поддерживает воспроизведение звуковых файлов формата MP3/WMA/AAC.
 - На дисплее может отображаться имя исполнителя, название песни и т.п., однако отдельные символы могут отображаться некорректно.
-

- ***"Uni-Type™" является торговой маркой LIM Corporation Ltd.***
-



ПРЕДУПРЕЖДЕНИЕ

Alpine не несет никакой ответственности в случаях утери данных, в том числе когда это имело место при использовании данного продукта.

Меры предосторожности при обращении с модулем USB-памяти

- Во избежание сбоев в работе или выхода из строя модуля USB -памяти следуйте приведенным ниже советам.
Внимательно ознакомьтесь с руководством по эксплуатации модуля USB-памяти.
Не касайтесь терминалов руками или металлическими предметами.
Не подвергайте модуль USB -памяти ударным воздействиям.
Не следует сгибать, ронять, разбирать, модифицировать и смачивать в воде данное устройство.

- По возможности избегайте приведенных ниже способов эксплуатации и хранения данного изделия:
Не оставляйте его в автомобиле, припаркованном на солнечной стороне или в перегретом салоне.
Избегайте установки в местах с высокой влажностью или в коррозионной среде.
- Не устанавливайте модуль USB-памяти в местах, где он может мешать управлению автомобилем.
- Нормальная работа модуля USB-памяти в условиях высоких или низких температур не гарантируется.
- Используйте только сертифицированные модули USB-памяти. Примите во внимание тот факт, что даже некоторые сертифицированные модули USB-памяти, в зависимости от типа и условий эксплуатации, могут функционировать некорректно.
- В зависимости от типа устройства, состояния памяти или используемого программного обеспечения, нормальное воспроизведение или отображении на дисплее не гарантируется.
- Воспроизведение защищенных от копирования файлов недоступно.
- При использовании модуля USB-памяти может потребоваться некоторое время, прежде чем начнется воспроизведение. Для некоторых файлов, отличных от загруженных в USB-память аудиофайлов, процедуре их воспроизведения или поиска может предшествовать достаточно продолжительное время.
- Данное устройство поддерживает воспроизведение файлов с расширением "mp3", "wma" и "m4a".
- Не используйте вышеупомянутые расширения для не-аудио файлов, так как эти данные не смогут быть распознаны. В результате этого воспроизведение может сопровождаться шумом, который может повредить акустические системы и/или усилители.
- Рекомендуем вам резервировать наиболее важную информацию на ПК.
- Не отсоединяйте USB-модуль в процессе воспроизведения. Для предотвращения возможных сбоев в памяти предварительно выберите источник, отличный от USB, после чего можете отсоединить USB-модуль.

-
- *"Windows Media" и логотип "Windows" являются товарными знаками или зарегистрированными торговыми марками Microsoft Corporation в США и/или других странах.*
 - *Apple, логотип Apple и iPod являются товарными знаками Apple Computer, Inc, зарегистрированными в США и других странах.*
 - *Технология кодирования звуковых сигналов "MPEG Layer-3" используется по лицензии, полученной от Fraunhofer LLS and Thomson".*
 - *Данный продукт предназначен только для частного, некоммерческого использования и не предоставляет пользователю никаких прав по его использованию в каких-либо коммерческих целях, например, при любом способе радиовещания в реальном времени, передаче данных посредством Internet или любых других сетей, а также с помощью любых других электронных систем, таких как платное аудио или аудио по требованию. Для использования данного продукта в вышеперечисленных целях необходимо наличие специального разрешения. За более подробной информацией по данному вопросу обращайтесь на сайт www.mp3licensing.com.*
 - *"Uni-Type™" представляет собой универсальный шрифт, разработанный совместно персоналом LIM Corporation Ltd и сотрудниками инженерного факультета Университета Чуба (Chiba University).*

Операции с использованием поворотного переключателя

Центральная дисковая ручка настройки

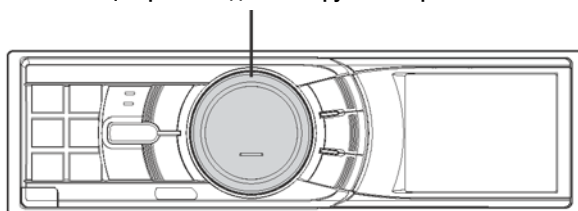

- 1 Поверните **поворотный переключатель** влево или вправо.

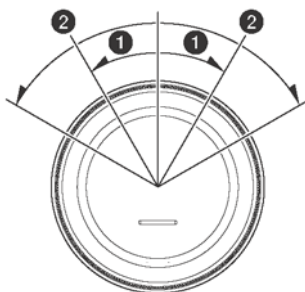

- 1 Поверните поворотный переключатель на одну позицию. В том случае, если для функции управления сигналом звукового подтверждения была предварительно выбрана опция "ON" (см. стр. 40), поворот переключателя будет сопровождаться подачей звукового сигнала подтверждения. Данная операция будет в последующем обозначаться как "поворот поворотного переключателя". После освобождения переключателя он автоматически вернется в первоначальное положение. Кроме того, поворот поворотного переключателя настройки на одну позицию с последующим его нажатием и удержанием в течение нескольких секунд будет в дальнейшем обозначаться как "поворот поворотного переключателя на одну позицию и удержание".
- 2 Путем поворота поворотного переключателя и его последующего удержания в этом положении в течение нескольких секунд вы можете изменять числовые значения и настроечные параметры в непрерывном режиме. Данная операция будет в последующем обозначаться как "поворот поворотного переключателя на две позиции с последующим удержанием". Если ранее была предварительно активизирована функция управления сигналом звукового подтверждения (опция ON, см. стр. 40), данная операция будет сопровождаться двукратным звуковым сигналом. После освобождения поворотного переключателя он автоматически вернется в первоначальное положение.

Основные операции

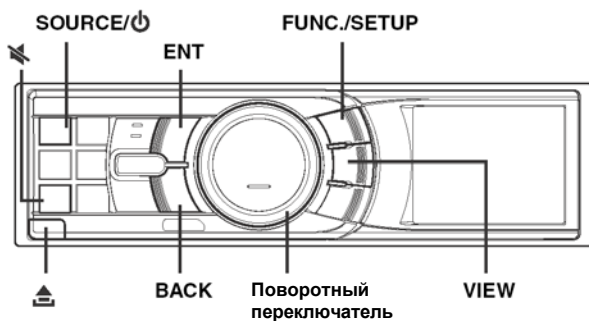

Комплектация

• Цифровой ресивер.....	1
• Кабель питания.....	1
• Монтажная коробка.....	1
• Футляр для съемной передней панели.....	1
• Рамка лицевой панели.....	1
• USB-кабель.....	1
• Интерфейсный кабель для подключения iPod-плеера.....	1
• Резиновая заглушка.....	1
• Шестигранный болт.....	1
• Винт (M5x8).....	4
• Руководство по эксплуатации.....	1

Включение и выключение питания

Для включения системы нажмите кнопку **SOURCE/⏻**.

- Систему можно включить нажатием любой кнопки, кроме кнопки  и **VIEW**. Система также автоматически включается при подключении iPod-плеера (через USB-порт) или модуля USB-памяти.

Для выключения системы еще раз нажмите и удерживайте не менее 2-х секунд кнопку **SOURCE/⏻**.

Снятие и установка передней панели

Снятие передней панели

- 1 Отключите питание системы.
- 2 Нажимайте кнопку , расположенную в левом нижнем углу, до выхода панели из ее ниши.
- 3 Возьмитесь за левую сторону панели и снимите ее с прибора.

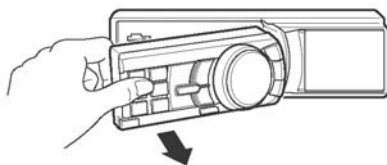

- При использовании в нормальных условиях панель управления может нагреваться (в особенности это касается соединительных разъемов на задней стенке панели). Однако это не является неисправностью.
- Храните панель управления в предназначенном для этой цели специальном футляре.

Установка передней панели

- 1 Вначале вставьте правую сторону передней панели в соответствующее гнездо. Совместите паз на передней панели с выступом в нише системы.
- 2 Прижмите левую сторону передней панели к нише системы до ее полной фиксации.

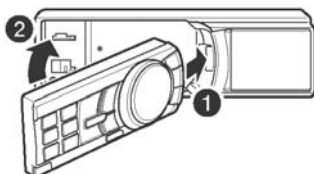

- Перед тем, как присоединить переднюю панель, убедитесь в отсутствии грязи и пыли в местах соединения и посторонних предметов между панелью и системой.
- Осторожно установите панель, придерживая ее за края с тем, чтобы избежать случайного нажатия кнопок.

Инициализация системы

Обязательно нажмите кнопку RESET при первом включении аппарата, а также после замены автомобильного аккумулятора.

- 1 Выключите питание аппарата.
- 2 Отсоедините съемную переднюю панель, нажав кнопку .
- 3 Нажмите кнопку **RESET**, используя шариковую ручку или другой заостренный предмет.



Регулировка громкости

Отрегулируйте громкость до необходимого уровня путем вращения **поворотного переключателя**.

- Для пошагового изменения уровня громкости в сторону ее увеличения/уменьшения поочередно поворачивайте **поворотный переключатель** по или против часовой стрелки на одну позицию и удерживайте его в этом положении. Поворот **поворотного переключателя** на две позиции с последующим его удержанием в этом положении изменяет уровень громкости в ускоренном режиме.

Функция мгновенного понижения уровня громкости

С помощью данной функции вы имеете возможность мгновенно понизить уровень громкости до 20 дБ.

Для активизации данной функции нажмите кнопку **⌵ (MUTE)**.

Уровень громкости понизится приблизительно до 20 дБ.

Для возврата к уровню громкости, настроенному до момента приглушения звука, еще раз нажмите кнопку **⌵ (MUTE)**.

- В данном режиме дисплей уровня громкости будет мигать.

Установка времени и даты

1 Активизируйте режим настройки (SETUP), нажав и удерживая не менее 2-х секунд кнопку **FUNC./SETUP**.

2 Вращая **поворотный переключатель**, выберите раздел GENERAL и нажмите кнопку **ENT**.

Bluetooth ↔ General ↔ Display ↔ iPod ↔ Tuner

3 Вращая **поворотный переключатель**, выберите установку “Clock Adjust” и нажмите кнопку **ENT**.

Активируется режим установки календарной даты.

После ввода значения года перейдите к шагу 5.

4 Вращая **поворотный переключатель**, введите значения года, месяца, дня, часа и минут.

5 Нажмите кнопку **ENT**.

Активируется режим установок года и начинает мигать значение года.

6 Для ввода установки года выберите его значение, поворачивая **поворотный переключатель**, и нажмите кнопку **ENT**.

Введенная установка года сохраняется в памяти системы.

7 Для ввода установок месяца, дня, часа и минут повторите действия, описанные в пп. 4-6.

8 Для возврата в режим нормальной эксплуатации нажмите и удерживайте не менее 2-х секунд кнопку **BACK**.

- Выполнение данных настроек возможно только в том случае, если для установки «Auto Clock» была выбрана опция «OFF». За более подробной информацией обратитесь к разделу «Автоматическая настройка времени» на стр. 16.

- Для возврата к предыдущему режиму нажмите кнопку **BACK**.
- В случае поворота на две позиции и последующего удержания **поворотного переключателя** настроечные параметры будут изменяться в непрерывном режиме.

Отображение даты / времени

Нажмите кнопку **VIEW**.

На дисплее отобразится календарная дата / время. Повторное нажатие кнопки VIEW возвращает систему в режим нормальной эксплуатации.



- Выбор любой функции тюнера или iPod-плеера в режиме приоритетного отображения времени автоматически прерывает этот режим. На дисплее в течение 5 секунд будет отображаться выбранная функция, после чего произойдет возврат к режиму отображения времени.
- В случае установки режима RDS на дисплее может отображаться радиотекст. За более подробной информацией обратитесь к разделу «Отображение радиотекста» на стр. 19.
- При подключении iPod-плеера через разъем USB на экране может отображаться обложка текущего альбома. За более подробной информацией обратитесь к разделу «Выбор режима отображения дисплея» на стр. 19.

Возможность управления с помощью пульта ДУ

Для обеспечения нормального управления направляйте передатчик пульта ДУ (приобретается дополнительно) на соответствующий датчик ДУ расположенный на аппарате.

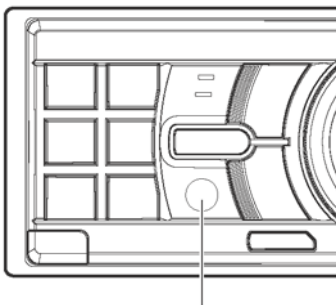

Датчик ДУ

Радиоприемник

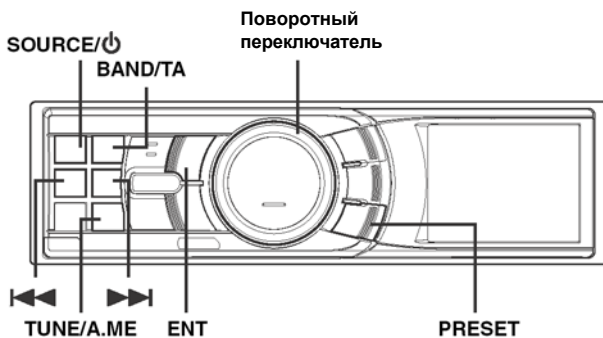

Как считывать отображаемую на дисплее информацию

<Пример отображения экрана режима радио>



- 1 Текущий режим.
- 2 Номер предустановки.
- 3 Уровень громкости.
- 4 Режим настройки.
- 5 Частота.
- 6 Индикатор режима RDS.

Прослушивание радиопередач

- 1 Последовательно нажимая кнопку **SOURCE/⏻**, выберите режим TUNER.
 - 2 Последовательно нажимая кнопку **BAND/TA**, выберите радиоволновый диапазон.
FM-1 → FM-2 → FM-3 → MW → LW → FM-1
 - 3 Используя кнопку **TUNE/A.ME**, выберите режим настройки.
DX (режим удаленного приема) → LOCAL (режим местного приема) → MANUAL (ручной режим) → DX
- Заводская установка по умолчанию - режим удаленного приема.

Режим удаленного приема:

происходит автоматическая настройка на все принимаемые станции (настройка в режиме автопоиска).

Режим местного приема:

происходит настройка только на станции с сильным сигналом передатчика (настройка в режиме автопоиска).

Ручной режим:

поиск частоты осуществляется вручную в пошаговом режиме (ручная настройка).

4 С помощью кнопки ◀◀ или ▶▶ настройтесь на требуемую радиостанцию.

При удерживании кнопки ◀◀ или ▶▶ частота на дисплее будет изменяться в непрерывном режиме.

Сохранение радиостанций в памяти вручную

1 Выберите радиочастотный диапазон и настройтесь на станцию, которую вы хотите сохранить в памяти предварительных установок.

2 Нажмите кнопку **PRESET.**

На дисплее отобразится экран «Preset».

3 Вращая поворотный переключатель, выберите необходимый номер предустановки.

4 Нажмите и удерживайте не менее 2-х секунд кнопку **ENT.**

Выбранная станция сохраняется в памяти тюнера.

На дисплее отобразится частотный диапазон, номер предварительной установки и частота сохраненной в памяти радиостанции.

- *Всего в блоке памяти можно сохранить до 30 станций (по 6 станций в каждом из следующих поддиапазонов: FM1, FM2, FM3, MW и LW).*
- *Если вы сохраните станцию в ячейке памяти, которая уже занята какой-либо станцией, она стирается и в нее заносится новая станция.*

Автоматическое сохранение радиостанций в памяти

1 Последовательно нажимайте кнопку **BAND/TA, пока на экране дисплея не отобразится интересующий вас радиоволновый диапазон.**

2 Нажмите и удерживайте не менее 2-х секунд кнопку **TUNE/A.ME.**

При работе в режиме автоматического сохранения на экране дисплея будет отображаться «Auto Memoy». Тюнер автоматически осуществит поиск и сохранит в памяти 6 радиостанций с сильным сигналом в выбранном поддиапазоне (в порядке убывания силы сигнала). Эти станции будут запрограммированы в памяти под кнопками 1 ÷ 6 в соответствии с силой сигнала передатчика.

После заполнения блока памяти тюнер перейдет к трансляции радиостанции, занесенной в ячейку памяти под номером 1.

- *Если ни одна из станций не была занесена в память, тюнер вернется к трансляции, которую вы прослушивали до момента начала процедуры автоматического сохранения.*

Настройка на сохраненные в памяти радиостанции

- 1 Последовательно нажимайте кнопку **BAND/TA**, пока на экране дисплея не отобразится требуемый радиоволновый диапазон.
- 2 Нажмите кнопку **PRESET**.
На дисплее отобразится экран «Preset».
- 3 Вращая **поворотный переключатель**, выберите необходимую радиостанцию.
- 4 Нажмите кнопку **ENT**.
На дисплее отобразится частотный диапазон, номер предварительной установки и частота выбранной станции.

Режим RDS

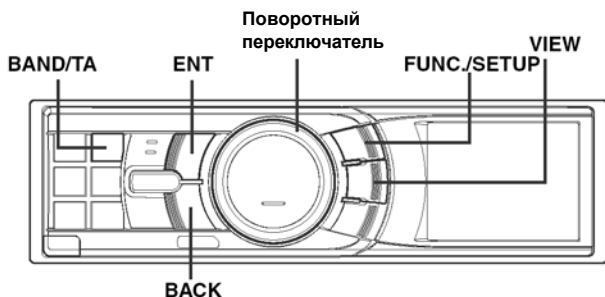

Установка режима RDS и прием RDS-станций

Система RDS (Radio Data System - Система передачи данных по радио) представляет собой радиоинформационную систему, использующую поднесущую частоту 57 кГц радиовещания в FM диапазоне. Система RDS позволяет вам получать различную информацию, например, о ситуации на дорогах, названиях станций, и автоматически перенастраивается на более мощный передатчик, транслирующий ту же самую программу.

- 1 Нажмите кнопку **FUNC./SETUP** для активизации режима выбора функций.
 - 2 С помощью кнопки **ENT** выберите режим альтернативных частот (AF).
 - 3 Вращая **поворотный переключатель**, выберите опцию ON и нажмите кнопку **ENT**.
 - 4 Нажмите кнопку **FUNC./SETUP** для включения режима RDS.
- При приеме сигнала о чрезвычайной ситуации (PTY 31) на дисплей автоматически выводится сообщение "ALARM". Для этого необходимо предварительно активизировать установку приема сигналов о чрезвычайных ситуациях (см. стр. 15).

Информационная база данных RDS включает в себя следующие позиции:

- PI - опознавание программ
- PS - отображение наименования станции
- AF - список альтернативных частот

TR - информация о дорожном движении
TA - объявления о дорожном движении
PTY - тип программы
EON - система многоканальной дорожной информации

Прием региональных (местных) RDS-станций

- 1 Для входа в режим настройки (SETUP) нажмите кнопку **FUNC./SETUP** и удерживайте ее не менее 2-х секунд .
 - 2 Вращая **поворотный переключатель**, выберите режим TUNER и нажмите кнопку **ENT**.
Bluetooth ↔ General ↔ Display ↔ iPod ↔ Tuner
 - 3 Используя кнопку **ENT**, выберите установку «REGIONAL».
 - 4 Вращая **поворотный переключатель**, активизируйте (опция ON) или отмените (опция OFF) данную функцию, после чего нажмите кнопку ENT..
В режиме OFF (региональный прием выкл.) система автоматически поддерживает прием соответствующей местной RDS станции.
 - 5 Для возврата в режим нормальной работы нажмите и удерживайте не менее 2-х секунд кнопку **BACK**.
- Для возврата к ранее выбранному режиму нажмите кнопку **BACK**.

Установка PI SEEK

- 1 Нажмите и удерживайте не менее 2-х секунд кнопку **FUNC./SETUP**.
Активируется режим настройки (SETUP).
 - 2 Вращая **поворотный переключатель**, выберите режим TUNER и нажмите кнопку **ENT**.
Bluetooth ↔ General ↔ Display ↔ iPod ↔ Tuner
 - 3 Вращая **поворотный переключатель**, выберите режим “PI SEEK” и нажмите кнопку **ENT**.
 - 4 Вращая **поворотный переключатель**, выберите установку “ON” (Поиск в режиме опознавания программ включен) или “OFF” (Поиск в режиме опознавания программ выключен) и нажмите кнопку **ENT**.
 - 5 Для возврата в режим нормальной работы нажмите и удерживайте не менее 2-х секунд кнопку **BACK**.
- Для возврата к ранее выбранному режиму нажмите кнопку **BACK**.

Установка PTY31 (прием сигналов о чрезвычайных ситуациях)

Вы можете активизировать или отключить установку для приема сигналов о чрезвычайной ситуации (PTY31).

1 Выберите режим настройки (SETUP), нажав и удерживая не менее 2-х секунд кнопку **FUNC./SETUP**.

2 Вращая **поворотный переключатель**, выберите режим TUNER и нажмите кнопку **ENT**.

Bluetooth ↔ General ↔ Display ↔ iPod ↔ Tuner

3 Вращая **поворотный переключатель**, выберите установку “PTY31”, а затем нажмите кнопку **ENT**.

4 Вращая **поворотный переключатель**, активизируйте (опция ON) или отмените (опция OFF) данную функцию.

В случае выбора опции ON прием сигналов о чрезвычайной ситуации осуществляется вне зависимости от выбранного источника. Во время приема данных сигналов на дисплее загорается индикатор «ALARM».

5 Для возврата в нормальный режим нажмите и удерживайте не менее 2-х секунд кнопку **BACK**.

При приеме сигналов о чрезвычайной ситуации уровень громкости передачи автоматически принимает значение, выбранное для режима передачи информации о ситуации на дорогах.

За более подробной информацией по данному вопросу обратитесь к разделу «Прием информации о дорожном движении» (см. ниже).

• Для возврата к ранее выбранному режиму нажмите кнопку **BACK**.

Автоматическая настройка времени

В случае выбора для данной установки опции ON будет осуществляться автоматическая настройка времени с помощью системы RDS.

1 Активизируйте режим настройки (SETUP), нажав и удерживая не менее 2-х секунд кнопку **FUNC./SETUP**.

2 Вращая **поворотный переключатель**, выберите раздел GENERAL и нажмите кнопку **ENT**.

Bluetooth ↔ General ↔ Display ↔ iPod ↔ Tuner

3 Вращая **поворотный переключатель**, выберите установку “Auto Clock” и нажмите кнопку **ENT**.

4 Вращая **поворотный переключатель**, выберите опцию “ON” (Вкл.) или “OFF” (Выкл.) и нажмите кнопку **ENT**.

5 Для возврата в режим нормальной работы нажмите и удерживайте не менее 2-х секунд кнопку **BACK**.

• Для возврата к ранее выбранному режиму нажмите кнопку **BACK**.

Прием информации о дорожном движении

- 1 Для включения режима приема информации о дорожном движении нажмите и удерживайте не менее 2-х секунд кнопку **BAND/TA**. На дисплее должен загореться индикатор «ТА».

Когда произойдет настройка на станцию, передающую информацию о дорожном движении, на дисплее загорится индикатор “TR”.

Вы будете получать информацию о движении на дорогах только тогда, когда она будет транслироваться по этому каналу. В течение остального времени тюнер переводится в режим ожидания. Когда начинается трансляция информации о дорожном движении, тюнер автоматически начинает ее прием и на дисплее отображается экран “TRF-INFO”.

Когда трансляция информации о дорожном движении заканчивается, система автоматически переводится в режим ожидания.

- Если уровень сигнала радиостанции, транслирующей информацию о дорожном движении, понизится до определенного уровня, система остается в режиме приема в течение 1 минуты. Если по истечении этого времени качество сигнала не улучшится, начинает мигать индикатор “ТА”.
- Если вы не хотите прослушивать очередной блок информации о дорожном движении, то для пропуска данного сообщения слегка нажмите кнопку **BAND/TA**. Режим **TA** остается включенным для приема следующего сообщения о дорожном движении.
- Если во время приема сообщения о дорожном движении вы изменили уровень громкости, новое значение уровня громкости сохраняется в памяти и будет автоматически установлено при приеме следующего сообщения.

Настройка PTY (по типу программы)

- 1 Для активизации режима выбора функций нажмите кнопку **FUNC./SETUP**.
- 2 Активизируйте режим **PTY**, выбрав его путем вращения **поворотного переключателя** и последующего нажатия кнопки **ENT**.
На дисплее отобразится экран выбора типа программы (“PTY Select”).
- 3 Выберите необходимый тип программы, вращая **поворотный переключатель**.

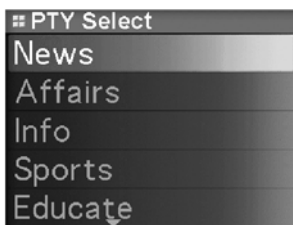

- 4 Для начала процедуры поиска станции с выбранным типом программы нажмите кнопку **ENT** после выбора типа программы.
Индикатор выбранного типа программы мигает во время поиска и загорается, когда станция найдена.
Если не найдено ни одной станции, на дисплей на 10 секунд выводится сообщение “NO PTY”.

Прием информации о дорожном движении во время прослушивания iPod-плеера или радиопередачи

- 1 **Нажмите и удерживайте не менее 2-х секунд кнопку BAND/TA. На дисплее должен отобразиться индикатор TA.**

Когда начинается трансляция информации о дорожном движении, система автоматически приглушает громкость iPod-плеера / модуля USB-памяти / чейнджера или текущей FM передачи.

По завершении трансляции информации о дорожном движении система автоматически возвращается к воспроизведению исходного аудио источника, пока снова не начнется трансляция информации о дорожном движении.

Когда невозможен прием станций, транслирующих информацию о дорожном движении:

В режиме работы тюнера:

Если в течение 1 минуты будет отсутствовать прием сигнала информации о дорожном движении, начинает мигать индикатор "TA".

В режиме работы iPod-плеера / модуля USB-памяти / чейнджера:

В случае невозможности дальнейшего приема сигнала станции, передающей информацию о дорожном движении, автоматически будет выбрана станция, передающая аналогичную информацию на другой частоте.

- *Для приема дополнительных альтернативных частот из списка AF ресивер снабжен функцией EON (Система многоканальной дорожной информации). Во время приема RDS EON станции на дисплее горит индикатор EON . Если принимаемая станция не транслирует информацию о дорожном движении, ресивер автоматически настраивается на аналогичную станцию, транслирующую информацию о дорожном движении по мере ее поступления.*
- 2 **Для выхода из режима приема информации о дорожном движении нажмите и удерживайте не менее 2-х секунд кнопку BAND/TA.**
Индикатор "TA" погаснет.

Режим приоритетного приема новостей

Эта функция позволяет произвести предварительную установку приоритета приема новостей над другими типами транслируемых программ. Вы никогда не пропустите выпуск новостей, поскольку система автоматически задает приоритет данному типу программы, когда она транслируется, прерывая при этом программу, которую вы прослушиваете в данный момент. Эта функция работает только в том случае, когда ваш тюнер не настроен на диапазоны СВ или ДВ.

- 1 **В режиме FM радио активизируйте режим выбора функций, нажав кнопку FUNC./SETUP.**
- 2 **Вращая поворотный переключатель, выберите установку "NEWS" и нажмите кнопку ENT.**
- 3 **Вращая поворотный переключатель, выберите опцию "ON" (Вкл.) или "OFF" (Выкл.) и нажмите кнопку ENT.**
- 4 **Для возврата в режим нормальной эксплуатации нажмите кнопку BACK.**
На дисплее отобразится индикатор "NEWS".

- В отличие от режима приема информации о дорожном движении, при работе в режиме приоритета приема новостей не происходит автоматического увеличения уровня громкости.

Отображение радиотекста

На дисплей вашего аппарата могут выводиться текстовые сообщения, передаваемые радиостанциями.

Выберите режим отображения радиотекста, нажав кнопку **VIEW** во время приема радиостанции FM диапазона.

Каждое нажатие данной кнопки сопровождается переключением дисплея в следующей последовательности:

В случае отображения названия станции:

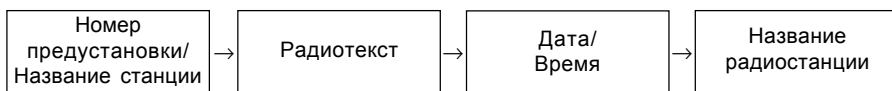

В том случае, если название станции не отображается:

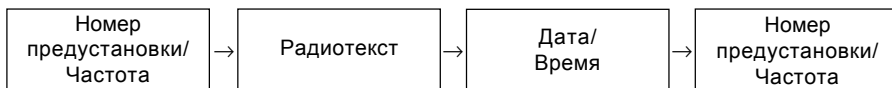

- В случае отсутствия текстовых сообщений или возможности их корректного приема отображение на дисплее отсутствует.

iPod® -плеер

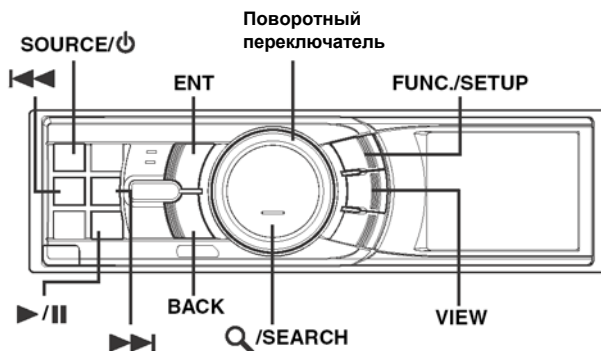

После подключения к iDA-X001 с помощью кабеля управление iPod-плеером может осуществляться только через iDA-X001.

Подключение iPod-плеера может быть выполнено двумя способами: с помощью USB-кабеля или напрямую с помощью кабеля FULL SPEED™ (KCE-422i).

- Подключение через USB-модуль допускается только для 5-го поколения iPod-плееров и 1-го поколения iPod nano-плееров.

- В случае подключения iPod-плеера через USB-разъем на дисплее могут отображаться функции буквенно-цифрового / постраничного поиска, поиска аудиокниги и обложка текущего альбома.
- В случае прямого подключения iPod-плеера выберите для установки «AUX+Setup» опцию OFF. (За более подробной информацией обратитесь к разделу «Установка режима AUX+» на стр. 41).

Информация об iPod-плеерах, совместимых с данным аппаратом

- Данный аппарат может использоваться с 4-м поколением и выше iPod, iPod photo-, iPod mini- и 1-м поколением iPod nano-плееров. Поддержка iPod-плееров будущих поколений не гарантируется.
- iPod-плееры типа «Touch wheel» или «Scroll wheel» без док-разъема не могут использоваться с данным аппаратом.
- Данный аппарат может использоваться с нижеприведенными версиями iPod-плееров.

<Подключение через USB-разъем>

5-ое поколение iPod-плееров.

1-ое поколение iPod nano-плееров.

<Прямое подключение>

4-ое поколение iPod-плееров.

5-ое поколение iPod-плееров.

iPod photo-плееры.

iPod mini-плееры.

1-ое поколение iPod nano-плееров.

- В случае использования данного аппарата с программным обеспечением для iPod-плееров с версиями iTunes 7.0.0.1 или более ранними, нормальное выполнение его функций не гарантируется.

Как считывать отображаемую на дисплее информацию

<Пример отображения экрана iPod (подсоединение через USB-разъем)>



- 1 Текущий режим.
- 2 Название песни / Название эпизода / Название аудиокниги
- 3 Название альбома / Название подкаста
- 4 Имя исполнителя / Дата выпуска
- 5 Экран с обложкой альбома
- 6 Время, прошедшее с начала воспроизведения
- 7 Время, оставшееся до конца воспроизведения
- 8 Индикатор режима RDS

<Пример отображения экрана iPod (прямое подключение)>



- 1 Текущий режим.
- 2 Название песни / Название эпизода
- 3 Название альбома / Название подкаста
- 4 Имя исполнителя / Дата выпуска
- 5 Время, прошедшее с начала воспроизведения
- 6 Время, оставшееся до конца воспроизведения
- 7 Индикатор режима RDS

- Дизайн оформления альбома может отображаться только в случае подключения через USB-разъем.

Воспроизведение

1 Используя кнопку **SOURCE** (⏏), выберите режим iPod или iPod 2.

2 Используя кнопку **⏮** или **⏭**, выберите необходимую песню.

Для возврата к началу текущей песни: нажмите кнопку **⏮**.

Для быстрого перехода к началу записей: нажмите и удерживайте кнопку **⏮**.

Для перехода к началу следующей песни: нажмите кнопку **⏭**.

Для быстрого перехода к концу записей: нажмите и удерживайте кнопку **⏭**.

3 Для временной приостановки воспроизведения нажмите кнопку **⏸/⏹**.

Повторное нажатие данной кнопки возобновляет процедуру воспроизведения.

- Если во время подключения к iDA-X001 на iPod-плеере воспроизводилась песня, она будет воспроизводиться и по завершении процедуры подключения с того же самого места.

Поиск необходимой песни

На iPod-плеере может быть записано несколько сотен песен. Вы можете значительно облегчить процедуру поиска необходимых песен, сгруппировав записанные песни в плей-листы. Каждая музыкальная категория имеет свою собственную иерархическую структуру. Поэтому рекомендуем вам использовать нижеприведенную таблицу, чтобы сузить алгоритм поиска необходимой плей-листа / исполнителя / альбома / подкаста / аудиокниги / жанра / композитора / песни.

Иерархическая структура 1	Иерархическая структура 2	Иерархическая структура 3	Иерархическая структура 4
Плэй-лист	Песня	-	-
Исполнитель	Альбом	Песня	-
Альбом	Песня	-	-
Подкаст	Эпизод	-	-
Аудиокнига*	-	-	-
Жанр	Исполнитель	Альбом	Песня
Композитор	Альбом	Песня	-
Песня	-	-	-

* Только в случае подключения через USB-разъем.

- Вы можете выбрать наиболее предпочтительный режим поиска. За более подробной информацией обратитесь к разделу "Установка для поиска в режиме iPod" на стр. 45).
- Например, если в случае подключения через USB-разъем имеется единственный альбом выбранного исполнителя, режим поиска альбома автоматически пропускается и выбирается режим поиска песен.

Например, выполняется поиск по имени исполнителя.

В приведенном ниже примере поясняется алгоритм поиска по имени исполнителя. Тот же алгоритм вы можете использовать в режиме поиска альтернативной категории, но в рамках другой иерархической структуры.

1 Нажмите кнопку  **/SEARCH** для активизации режима выбора объекта поиска.

2 Вращая **поворотный переключатель**, выберите режим поиска исполнителя (**ARTIST**) и нажмите кнопку **ENT**.

Активизируется режим поиска исполнителя и на дисплее отображается имя исполнителя.

3 Вращая **поворотный переключатель**, выберите исполнителя и нажмите кнопку **ENT**.

Активизируется режим поиска альбома и на дисплее отображается название альбома.

4 Вращая **поворотный переключатель**, выберите необходимый альбом и нажмите кнопку **ENT**.

Активизируется режим поиска песни и на дисплее отображается название песни.

5 Вращая **поворотный переключатель**, выберите необходимую песню и нажмите кнопку **ENT**.

Начнется воспроизведение выбранной песни.

- В том случае, если **поворотный переключатель** повернуть на две позиции и удерживать в этом положении, отображения на дисплее будут изменяться в непрерывном режиме.
- Если в режиме поиска нажать и удерживать не менее 2-х секунд кнопку **BACK**, режим поиска автоматически сбрасывается.

- Нажатие кнопки **BACK** в режиме поиска возвращает к предыдущему режиму.
- В случае, если в режиме поиска плей-листа будет выбрано название iPod-плеера и нажата кнопка **ENT**, вы получаете доступ к поиску всех песен, записанных на iPod-плеере. При нажатии и удержании в течение 2-х секунд кнопки **ENT** будут воспроизведены все песни, записанные на iPod-плеере, начиная с первой по списку песни.
- Если текстовая информация, записанная на iPod-плеере, не поддерживается системой iDA-X001, на дисплее отображается "No Support".
- При отображении списка вы можете использовать функцию страничного перебора или функцию перебора начальных буквенно-цифровых символов. За более подробной информацией обратитесь к разделу "Функция перебора страниц / Функция перебора начальных буквенно-цифровых символов (только при USB-подключении)" на стр. 23.
- В случае, если в режиме поиска будет выбрана опция "All" и нажата кнопка **ENT**, вы можете выполнить поиск всех заглавий в следующей иерархии. При выборе опции "All" и продолжительном (не менее 2-х секунд) нажатии кнопки **ENT** будет осуществляться непрерывное воспроизведение всех заглавий в выбранной иерархии.

Функция перебора страниц / Функция перебора начальных буквенно-цифровых символов (только при USB-подключении)

Для обеспечения более эффективного поиска данное устройство оснащено функцией перебора страниц / начальных буквенно-цифровых символов. Использование данной функции в режиме поиска может значительно ускорить процедуру поиска исполнителя, песни и т.п..

1 Активизируйте необходимую функцию перебора, нажав и удерживая не менее 2-х секунд кнопку /SEARCH.

Заводская настройка по умолчанию - функция перебора страниц.

Функция перебора страниц (Page Skip) → Функция перебора начальных буквенно-цифровых символов (Initial Skip).

Функция перебора страниц: Список перелистывается постранично.

Функция перебора начальных буквенно-цифровых символов: С помощью данной функции осуществляется переход к следующей цифре, символу или букве (например, от А к В, от В к С и т.п.). Вы можете перелистывать пункты в обратном направлении, вращая дисковую ручку настройки против часовой стрелки.

2 Поверните дисковую ручку настройки на 2 позиции.

Осуществляется переход к следующей странице списка или следующей цифре / символу / букве.

- Функция перебора начальных символов в режиме поиска песен доступна только в том случае, если данный режим был выбран с помощью экрана выбора меню.

Функция запоминания места поиска (только для USB-подключений)

Во время воспроизведения iPod-плеера вы можете быстро вернуться к иерархическому уровню, выбранному в режиме поиска последним.

1 Нажмите кнопку **BACK**.

На экране отобразится иерархическая структура, выбранная в режиме поиска последней.

Воспроизведение в случайной последовательности



1 Нажмите кнопку **FUNC./SETUP**.

На дисплее отобразится экран функций.

2 Вращая поворотный переключатель, выберите “Shuffle” и нажмите кнопку **ENT**.

Активируется режим воспроизведения в случайной последовательности.

3 Вращая поворотный переключатель, выберите режим воспроизведения в случайной последовательности и нажмите кнопку **ENT**.

Shuffle Album  : Случайным образом выбирается альбом и начинается воспроизведение записанных в нем песен в заданном порядке.

Song : В случае выбора песни в режиме поиска начнется воспроизведение в случайной последовательности всех песен, выбранных в данном режиме.

Off: Отмена режима воспроизведения в случайной последовательности.

4 Нажмите кнопку **BACK**.

Начнется воспроизведение песен в случайной последовательности.

- Для отмены данной функции выберите опцию «Off» (см. выше).
- Функции воспроизведения в случайной последовательности альбома/песен работает таким же образом, как функции Shuffle Album / Shuffle Song для iPod-плеера.

Функция воспроизведения всех песен в случайной последовательности

В случае выбора функции «Shuffle All» осуществляется воспроизведение в случайной последовательности всех песен, записанных на iPod-плеере.

1 Нажмите кнопку /**SEARCH**.

На дисплее отобразится экран выбора меню.

2 Выберите установку “Shuffle All” и нажмите кнопку **ENT**.

Должен загореться индикатор **X-ALL** и начнется воспроизведение в случайном порядке всех песен, записанных на iPod-плеере.

- Для отмены данной функции выберите для режима Shuffle опцию OFF (см. раздел “Воспроизведение в случайной последовательности” выше).
- В случае выбора режима “Shuffle ALL” происходит отмена воспроизведения песен, выбранных в режиме поиска.

Повторное воспроизведение

1 Нажмите кнопку **FUNC./SETUP**.

На дисплее отобразится экран функций.

2 Нажмите кнопку **ENT**.

Активизируется режим повторного воспроизведения.

3 Путем вращения **поворотного переключателя** выберите необходимую песню и нажмите кнопку **ENT**.

Repeat Song : Выбранная песня воспроизводится повторно в непрерывном режиме.

Off: Отмена режима повторного воспроизведения.

4 Нажмите кнопку **BACK**.

Начнется повторное воспроизведение выбранной песни в непрерывном режиме.

- Для отмены данной функции выберите опцию OFF (см. выше).
- Во время процедуры повторного воспроизведения выбор других песен с помощью кнопок **◀◀** и **▶▶** недоступен.
- В случае подключения через USB-разъем на дисплее отображаются оба индикатора («Shuffle» и «Repeat»), но осуществляется повторное воспроизведение только выбранной песни.

Режимы отображения на дисплее

Нажмите кнопку **VIEW**.

<При подключении через USB-разъем>



<При прямом подключении>

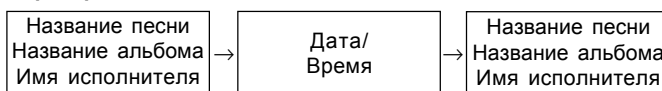

*1 Информация, записанная с помощью тэгов.

В случае отсутствия текстовой информации отображение на дисплее отсутствует.

- На дисплее отображаются только буквенно-цифровые символы.
- Максимальное количество символов не должно превышать 128 (128 бит).
- Допускается некорректное отображение отдельных символов.
- В том случае, если текстовая информация не поддерживается системой iDA-X001, на дисплее отображается "No Support".

Модуль USB-памяти / Чейнджер дисков

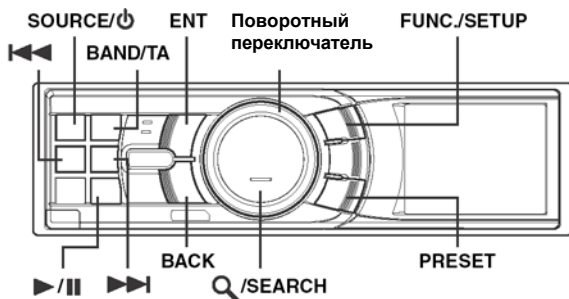

При подсоединении к данному устройству модуля USB-памяти или чейнджера дисков вы можете воспроизводить файлы формата MP3/WMA/AAC.

Как считывать отображаемую на дисплее информацию

Дисплей модуля USB-памяти

<Пример отображения экрана модуля USB-памяти (при наличии тэговых данных)>



- 1 Текущий режим.
- 2 Название песни
- 3 Название альбома
- 4 Имя исполнителя
- 5 Время, прошедшее с начала воспроизведения
- 6 Индикатор режима RDS

<Пример отображения экрана модуля USB-памяти (при отсутствии тэговых данных)>

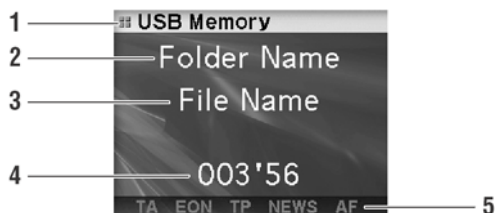

- 1 Текущий режим.
- 2 Название папки*1
- 3 Название файла
- 4 Время, прошедшее с начала воспроизведения
- 5 Индикатор режима RDS

Дисплей чейнджера

<Пример отображения экрана CD-чейнджера (при наличии CD-текста)>



- 1 Текущий режим.
- 2 CD-текст (название диска)*2
- 3 CD-текст (название трека)*2
- 4 Номер диска
- 5 Номер трека
- 6 Время, прошедшее с начала воспроизведения
- 7 Индикатор режима RDS

<Пример отображения экрана CD-чейнджера (при отсутствии CD-текста)>

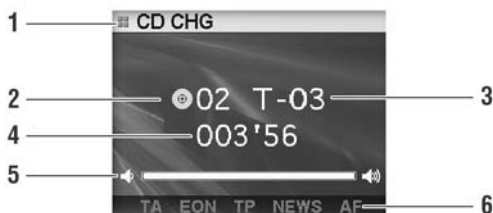

- 1 Текущий режим.
- 2 Номер диска
- 3 Номер трека
- 4 Время, прошедшее с начала воспроизведения
- 5 Уровень громкости
- 6 Индикатор режима RDS

<Пример отображения экрана MP3-чейнджера (при наличии тэговых данных)>

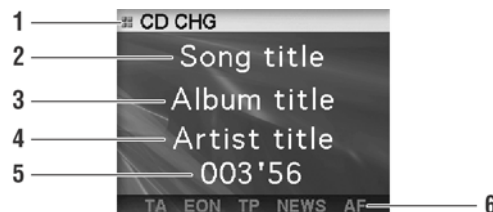

- 1 Текущий режим.
- 2 Название песни
- 3 Название альбома
- 4 Имя исполнителя
- 5 Время, прошедшее с начала воспроизведения
- 6 Индикатор режима RDS

<Пример отображения экрана MP3-чейнджера (при отсутствии тэговых данных)>



- 1 Текущий режим.
- 2 Название папки*1
- 3 Название файла
- 4 Номер диска
- 5 Номер папки
- 6 Номер файла
- 7 Время, прошедшее с начала воспроизведения
- 8 Индикатор режима RDS

*1 *Примечание относительно отображения названия папки: корневая папка без названия будет отображаться как "ROOT".*

*2 *Отображается при воспроизведении диска с CD-текстом.*

- При наличии тэговых данных на дисплее отобразится имя исполнителя / название альбома / название трека.
- Информация, записанная с помощью ID3/WMA-тэгов.
В том случае, если MP3/WMA/AAC-файл включает в себя записанную с использованием ID3/WMA-тэгов информацию, она будет отображена на дисплее (например, название песни, имя исполнителя и название альбома). Все остальные тэговые данные не считываются.
- Дисплей тэговых данных имеет приоритет, т.е. при наличии тэговых данных название папки / файла не отображается.
- В том случае, если текстовая информация не поддерживается системой iDA-X001, на дисплее отображается "No Support".

Воспроизведение

- 1 Выберите с помощью кнопки **SOURCE**/🔊 режим «USB Memory» или «CD CHG».
- 2 Используя кнопку ◀◀ или ▶▶, выберите необходимую звуковую дорожку (файл).

Для возврата к началу текущей звуковой дорожки (файла):
нажмите кнопку ◀◀◀.

Для быстрого перехода к началу диска:
нажмите и удерживайте кнопку ◀◀◀.

Для перехода к началу следующей звуковой дорожки (файла):

нажмите кнопку ►►.

Для быстрого перехода к концу диска:

нажмите и удерживайте кнопку ►►.

3 Для временной приостановки воспроизведения компакт-диска (паузы) нажмите кнопку ►/II.

Повторное нажатие данной кнопки возобновляет процедуру воспроизведения диска.

- *Воспроизведение файлов формата WMA, снабженных системой защиты авторских прав DRM (Digital Rights Management), а также файлов формата AAC, приобретенных в музыкальных магазинах сети «iTunes», и защищенных от копирования файлов на данном аппарате невозможно.*
- *В случае воспроизведения файла, записанного в условиях переменного битрейта (VBR), время воспроизведения может отображаться некорректно.*

Управление чейнджером компакт-дисков (опция)

К вашему аппарату можно подключить CD-чейнджер на 6 или 12 дисков, если он поддерживает систему Ai-NET. Чейнджер компакт-дисков, подключенный ко входу Ai-NET вашего аппарата, может управляться с его передней панели.

С помощью универсального терминала связи KCA-410C, ваш аппарат может управлять несколькими подключенными к нему CD-чейнджерами.

При выборе CD-чейнджеров следуйте указаниям, данным в разделе «Управление несколькими чейнджерами компакт-дисков» (опция) (см. ниже).

- *Режим управления чейнджером компакт-дисков с передней панели вашего аппарата активизируется только при его подсоединении.*
- *Управление приобретенным дополнительно чейнджером DVD-дисков с лицевой панели вашего аппарата аналогично управлению чейнджером компакт-дисков.*

1 Нажмите кнопку **PRESET.**

На дисплее отобразится экран выбора диска.

2 Используя поворотный переключатель, выберите необходимый диск.

3 Нажмите кнопку **ENT.**

На дисплее отобразится номер выбранного диска и стартует процедура его воспроизведения.

Управление несколькими чейнджерами компакт-дисков (опция)

При использовании KCA-410C (Универсального терминала связи) вы можете подсоединить 2 чейнджера и 2 внешних источника (AUX).

1 Выберите режим управления CD-чейнджером (CD CHG), последовательно нажимая кнопку **SOURCE/🔊 на лицевой панели вашего аппарата.**

2 Для активизации режима выбора CD-чейнджера нажмите кнопку **BAND/TA на вашем аппарате.**

Режим выбора CD-чейнджера останется активным в течение нескольких секунд.

3 Поочередно нажимайте кнопку **BAND/TA, пока на дисплее не отобразится индикатор нужного CD-чейнджера.**

- *Более подробно о работе внешнего входа (AUX) при использовании KCA-410C см. в разделе "Подключение дополнительных источников (AUX) по схеме V-Link" на стр. 41.*

Повторное воспроизведение

1 Нажмите кнопку **FUNC./SETUP.**

На дисплее отобразится экран функций.

2 Нажмите кнопку **ENT.**

Активируется режим повторного воспроизведения.

3 Вращая поворотный переключатель, выберите режим повторного воспроизведения.

Режим модуля USB-памяти:

Repeat One : Повторное воспроизведение только одного трека.

Folder : Повторное воспроизведение файлов выбранной папки.

Off: Отмена режима повторного воспроизведения.

Режим чейнджера компакт-дисков:

Repeat One : Повторное воспроизведение только одного файла.

Folder * : Повторное воспроизведение файлов выбранной папки.

Disc : Повторное воспроизведение текущего диска.

Off: Отмена режима повторного воспроизведения.

* *В случае подключения MP3-чейнджера.*

- *Если в режиме CD-чейнджера во время воспроизведения в режиме «M.I.X. One» была активирована функция повторного воспроизведения диска (Repeat Disc ON), режим M.I.X. будет активен только по отношению к текущему диску. На дисплее должен загореться индикатор .*

4 Нажмите кнопку **ENT.**

5 Нажмите кнопку **BACK.**

Выбранный трек (файл) будет воспроизводиться повторно в непрерывном режиме.

- *Для отмены данного режима выберите опцию «Off» (см. выше).*

Воспроизведение в случайной последовательности (M.I.X.)

1 Нажмите кнопку **FUNC./SETUP.**

На дисплее отобразится экран функций.



2 Вращая поворотный переключатель, выберите M.I.X..

3 Нажмите кнопку **ENT.**





Активируется режим воспроизведения в случайной последовательности (M.I.X.).

4 Вращая поворотный переключатель, выберите необходимый режим воспроизведения в случайной последовательности.

Режим модуля USB-памяти:

- M.I.X. Folder : Активируется режим воспроизведения в случайной последовательности только файлов выбранной папки.
- All  ALL: Активируется режим воспроизведения в случайной последовательности всех песен, загруженных в модуль USB-памяти.
- Off: Отмена режима M.I.X..

Режим чейнджера компакт-дисков:

- M.I.X. One : Все файлы текущего диска воспроизводятся в случайной последовательности, после чего начинается нормальное воспроизведение следующего диска.
- Folder *1 : Активируется режим воспроизведения в случайной последовательности только файлов выбранной папки.
- All *2  : Осуществляется воспроизведение в случайной последовательности треков всех дисков, загруженных в магазин.
- Off: Отмена режима M.I.X..

*1 В случае подключения MP3-чейнджера.

*2 В случае подсоединения CD-чейнджера с функцией ALL M.I.X..

- Если в режиме CD-чейнджера во время воспроизведения в режиме «Repeat Disc» была активирована функция воспроизведения в случайной последовательности файлов одного диска (M.I.X. One ON), режим M.I.X. будет активен только по отношению к текущему диску.

4 Нажмите кнопку **ENT**.

5 Нажмите кнопку **BACK**.

Треки (файлы) будут воспроизведены в случайной последовательности.

- Для отмены данного режима выберите опцию «Off» (см. выше).

Поиск файлов/папок по названию (для MP3/WMA/AAC-дисков)

Во время воспроизведения текущего файла вы можете отобразить на дисплее и активировать поиск по названию необходимой папки и файла.

1 Используя кнопку /SEARCH, выберите режим поиска для воспроизводимого MP3/WMA/AAC-диска.

Активируется режим поиска и на дисплее отобразится название папки/файла.

В случае подключения модуля USB-памяти на дисплее отобразится название папки/файла первого иерархического уровня. При подключении чейнджера на дисплее отображается название папки.

2 Вращая поворотный переключатель, выберите необходимую папку/файл.

3 Нажмите кнопку **ENT**.

После выбора файла начнется его воспроизведение. При выборе папки на дисплее отобразится название папки/файла(ов). Перейдите к шагу 4.

4 Последовательно выполняя действия, описанные в пп. 2 и 3, выберите необходимый файл.

- В случае подключения чейнджера вначале начнется процедура поиска названий папок, затем - названий файлов в заданной последовательности.

- В случае подключения модуля USB-памяти вы можете выполнять поиск папок/файлов вплоть до восьмого иерархического уровня. Поиск и последующее воспроизведение папок/файлов девятого иерархического уровня и выше недоступны.
- Для отмены режима поиска нажмите и удерживайте не менее 2-х секунд кнопку **BACK**.
- Для возврата в предыдущий режим нажмите в режиме поиска по названию файла/папки кнопку **BACK**.
- При повороте **поворотного переключателя** на две позиции с последующим его удержанием в этом положении информация на дисплее будет пролистываться в ускоренном режиме.
- В режиме воспроизведения в случайной последовательности (M.I.X.) функция поиска по названию файлов/папок недоступна.
- В том случае, если папка не содержит файлов, отображение на дисплее будет отсутствовать.
- Корневой каталог без названия будет отображаться на дисплее как «ROOT».

Информация относительно формата MP3/WMA/AAC

ПРЕДОСТЕРЕЖЕНИЕ

Перезапись аудио информации (включая файлы формата MP3/WMA/AAC), а также ее распространение, передача или копирование в коммерческих или иных целях без разрешения владельца авторского права запрещены нормами авторского права и международными договорами.

Что представляет собой формат MP3?

MP3 (сокращенное название "MPEG-1 Audio Layer 3") представляет собой стандарт сжатия данных, признанный ISO (Международной организацией по стандартизации) и MPEG, являющийся структурным подразделением IEC (Международной Электротехнической комиссии).

Файлы MP3 содержат сжатую аудио информацию. Метод кодирования файлов MP3 обеспечивает сжатие аудио данных с очень высоким коэффициентом компрессии, уплотняя музыкальные файлы до 1/10 их первоначального объема без значительных потерь в качестве звучания. Механизм уплотнения аудио данных со столь высоким коэффициентом компрессии реализуется благодаря устранению звуков, которые либо не воспринимаются человеческим ухом, либо перекрываются другими звуками.

Что представляет собой формат AAC?

Формат AAC, представляющий собой аббревиатуру от "Advanced Audio Coding", является основным форматом сжатия аудиоданных, используемых в стандартах MPEG2 и MPEG4.

Что представляет собой формат WMA?

WMA, или "Windows Media™ Audio", представляет собой формат сжатия аудио данных. Технология сжатия звука WMA аналогична MP3 и также обеспечивает высокое качество записанного звука, сопоставимое с качеством записи на CD.

Алгоритм создания файлов формата MP3/WMA/AAC

При сжатии аудио данных используется разработанное и специфицированное для форматов MP3/WMA/AAC программное обеспечение. За более подробной информацией по созданию файлов формата MP3/WMA/AAC обращайтесь к инструкциям по эксплуатации данного программного обеспечения.

Данная система обеспечивает воспроизведение файлов MP3/WMA/AAC со следующим расширением:

MP3: "mp3"

WMA: "wma" (поддержка версий 7.1, 8 и 9)

AAC: "m4a"

Убедитесь в том, что используемое вами программное обеспечение поддерживает перечисленные выше форматы. В некоторых случаях воспроизведение ряда форматов не поддерживается, несмотря на допустимое расширение. Допускается также воспроизведение AAC-файлов, закодированных в 7-й или более ранних версиях стандарта iTunes.

Поддерживаемые частоты дискретизации и скорость передачи данных (битрейт) при воспроизведении.

MP3

Частоты дискретизации: 48 кГц, 44.1 кГц, 32 кГц, 24 кГц, 22.05 кГц, 16 кГц, 12 кГц, 11.025 кГц, 8 кГц.

Битрейт: 8 – 320 кбит/сек.

WMA

Частоты дискретизации: 48 кГц, 44.1 кГц, 32 кГц, 24 кГц, 22.05 кГц, 16 кГц

Битрейт: 16 – 320 кбит/сек.

AAC

Частоты дискретизации: 48 кГц, 44.1 кГц

Битрейт: 8 – 576 кбит/сек.

В зависимости от значения частоты дискретизации, звук может воспроизводиться некорректно.

ID3/WMA - тэги

Данное устройство поддерживает систему ID3-тэгов, версии 1 и 2.2.0/2.3.0, и WMA-тэгов.

WMA-тэги не поддерживают файлы, записанные в следующих форматах: Windows Media Audio Professional, Windows Media Audio 9 Voice или Windows Audio 9 Pro Lossless. Если файл формата MP3/WMA/AAC содержит сопроводительные тэги, данное устройство может отображать на дисплее заглавие (заглавие звуковой дорожки), имя исполнителя и название альбома.

Данное устройство обеспечивает отображение только однобитовых буквенно-цифровых символов и подчеркиваний. Если отсутствует поддержка каких-либо символов, на дисплее отображается сообщение "No Support". В зависимости от содержания записанного материала, информация на дисплее может отображаться некорректно.

Запись на диске файлов формата MP3/WMA/AAC

После подготовки файлов формата MP3/WMA/AAC они записываются в USB-память. Объем USB-памяти ограничен 10000 файлами / 1000 папками (включая корневые каталоги файловой системы). В случае превышения этого предела нормальное воспроизведение не гарантируется.

Поддерживаемые носители

На данном устройстве можно воспроизводить носители USB-памяти.

Соответствующие файловые системы

Данное устройство поддерживает диски, форматированные в стандарте FAT 12/16/32.

Порядок следования файлов

Аппарат воспроизводит файлы в том порядке, в каком они были записаны с использованием соответствующего программного обеспечения. Таким образом, порядок воспроизведения звуковых дорожек может не совпадать с очередностью ввода, заданной пользователями. Воспроизведение папки и файлов осуществляется в соответствии с их порядковыми номерами, отображенными на дисплее.



Терминология

Битрейт (Bit rate)

Представляет собой скорость передачи звуковых данных при кодировании. Чем выше битрейт, тем выше качество звука, но вместе с тем увеличивается объем файлов.

Частота дискретизации (Sampling rate)

Данная величина показывает, какое количество раз в секунду поток данных сэмплируется (записывается). К примеру, музыкальные CD используют частоту дискретизации 44,1 кГц, поэтому уровень звука сэмплируется (записывается) 44.100 раз в секунду. Чем выше частота дискретизации, тем выше качество звука, но вместе с тем увеличивается объем данных.

Кодирование

Представляет собой конвертацию музыкальных CD, файлов формата WAVE (AIFF) и других звуковых файлов в определенный формат аудио сжатия.

Тэг (Tag)

Информация о музыкальном произведении, например, названии звуковой дорожки, имени исполнителя, названии альбома и т.п., записанная в виде файлов формата MP3/WMA/AAC.

Корневой каталог

Корневой каталог (или корневая директория), расположенный в верхней части иерархической файловой структуры, включает в себя все папки и файлы, записанные на диске.

Настройка звука

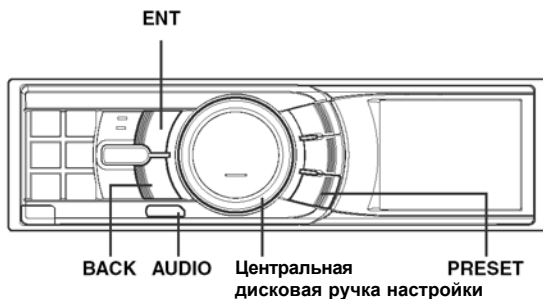

Регулировка НЧ / ВЧ / баланса «левый-правый» / баланса «фронт-тыл»

1 Выберите требуемый режим, последовательно нажимая кнопку **AUDIO**.

Каждое нажатие перелистывает режимы в указанной ниже последовательности:
SUBWOOFER*¹ → BASS → TREBLE → BALANCE → FADER → VOLUME → SUBWOOFER

Диапазоны настроек:

Сабвуфер (SUBWOOFER): 0 ~ +15

Уровень НЧ (BASS): -7 ~ +7

Уровень ВЧ (TREBLE): -7 ~ +7

Баланс «левый-правый» (BALANCE): Лев.(L) 15 ~ Прав.(R) 15

Баланс «фронт-тыл» (FADER): Тыл.(R) 15 ~ Фронт.(F) 15

- Если в течение 15 секунд после выбора режимов BASS, TREBLE, BALANCE, FADER или SUBWOOFER не будет нажата кнопка **AUDIO**, аппарат автоматически переключается в режим нормальной работы.

* При выключении сабвуфера (установка "OFF") режим настройки его уровня недоступен.

2 Вращая поворотный переключатель, добейтесь желаемого звучания в каждом из режимов.

- В зависимости от подсоединенных устройств, некоторые функции и индикации дисплея могут быть недоступны.

Настройка функции расширения динамического диапазона (MX)

Функция MX (Media Xpander – расширитель динамического диапазона) делает звучание вокала и инструментов отчетливым независимо от источника музыки. Музыка с радио, компакт-диска или MP3/WMA/AAC-носителя будет звучать отчетливо даже в условиях сильного дорожного шума.

1 Нажмите и удерживайте не менее 2-х секунд кнопку **AUDIO**.

На дисплее отобразится экран звуковых настроек («Audio Setup»).

2 Вращая поворотный переключатель, выберите раздел "MX" и нажмите кнопку **ENT**.

Активируется режим состояния функции MX (ON/OFF).

3 Вращая поворотный переключатель, выберите опцию “ON” и нажмите кнопку ENT.

Выбирается функция MX.

4 Вращая поворотный переключатель, выберите установку “MX Setup” и нажмите кнопку ENT.

Активируется режим настройки функции MX.

5 Вращая поворотный переключатель, выберите необходимый режим и нажмите кнопку ENT.

FM (уровень 1-3, без эффектов):

Средние и высокие частоты становятся более ясными, звучание приобретает хорошую сбалансированность во всем диапазоне частот.

CD (уровень 1-3, без эффектов):

В режиме CD обрабатывается большой объем данных. Эти данные используются для более четкого воспроизведения звука.

MP3 / WMA / AAC / Bluetooth Audio (уровень 1-3, без эффектов):

В данном режиме осуществляется корректировка упущенной в результате сжатия информации. Благодаря этому воспроизводится хорошо сбалансированный звук, близкий к оригинальному.

DVD (Video CD):

Уровень 1-2 (MOVIE, без эффектов): диалоги, записанные на видеоносителе, воспроизводятся более четко.

Уровень 3 (MUSIC, без эффектов): для воспроизведения DVD или Video CD, содержащих большое количество информации, например, музыкальные клипы и т.д.. С помощью функции MX эти данные используются для точного воспроизведения звука.

AUX (уровень 1 (MP3 / WMA / AAC), уровень 2 (MOVIE), уровень 3 (MUSIC), без эффекта):

Выберите режим MX (MP3/WMA/AAC, MUSIC или MOVIE) в зависимости от типа подключенного устройства. В случае подключения 2-х внешних устройств для каждого источника можно выбрать свой режим MX.

9 По завершении настроек нажмите и удерживайте не менее 2-х секунд кнопку BACK, чтобы вернуться в нормальный режим.

- Чтобы отключить функцию MX для всех музыкальных источников, выберите в шаге 3 для установки MX опцию OFF.
- Вы можете выбрать установку MX для каждого источника (например, радио, компакт-диска и MP3/WMA/AAC-диска).
- Если диск содержит записи, выполненные в обоих форматах (MP3/WMA/AAC и CD-DA), то при переключении источника с записью в формате MP3/WMA/AAC на источник CD-DA или наоборот процедура переключения может занять некоторое время.
- Установка функции MX в OFF (выключена) приводит к отключению всех режимов MX для всех источников.
- Режим MX недоступен при приеме в СВ и ДВ диапазонах.
- В случае подключения данного аппарата к процессору звука с функцией расширения динамического диапазона, например, PXA-H701, процедура обработки сигналов по схеме MX может выполняться на процессоре. В этом случае необходимо выполнить соответствующую настройку процессора звука. За более подробной информацией обращайтесь к руководству по эксплуатации процессора звука.
- В случае, если в процессе настройки будет нажата кнопка **BACK**, дисплей переключается в режим отображения предыдущего экрана.

Предустановки эквалайзера

Для воспроизведения различного музыкального материала система снабжена 9-ю типовыми установками эквалайзера, разработанными на заводе-изготовителе.

- 1 Нажмите и удерживайте не менее 2-х секунд кнопку **AUDIO**.**
На дисплее отобразится экран звуковых настроек («Audio Setup»).
 - 2 Выберите раздел “Factory’s EQ” и нажмите кнопку **ENT**.**
Активируется режим настройки заводских предустановок эквалайзера (Factory’s EQ).
 - 3 Вращая поворотный переключатель, выберите необходимую характеристику эквалайзера и нажмите кнопку **ENT**.**
 - 4 Нажмите кнопку **BACK**.**
Аппарат возвращается в режим нормальной эксплуатации.
- *В случае, если в процессе настройки будет нажата кнопка **BACK**, дисплей переключается в режим отображения предыдущего экрана.*

Установка сабвуфера

Данная установка выполняется в случае подсоединения сабвуфера (приобретается дополнительно). В этом случае может осуществляться переключение фазы сабвуферного выхода. Выберите значение фазы, при котором будет достигнуто оптимальное звучание.

- 1 Нажмите и удерживайте не менее 2-х секунд кнопку **AUDIO**.**
На дисплее отобразится экран звуковых настроек («Audio Setup»).
 - 2 Вращая поворотный переключатель, выберите “Subwoofer” и нажмите кнопку **ENT**.**
Активируется режим настройки сабвуферного выхода (ON/OFF).
 - 3 Вращая поворотный переключатель, выберите опцию ON и нажмите кнопку **ENT**.**
 - 4 Вращая поворотный переключатель, выберите установку “SUBW. Phase” и нажмите кнопку **ENT**.**
Активируется режим выбора фазы сабвуфера.
 - 5 Вращая поворотный переключатель, выберите значение фазы для сабвуферного выхода и нажмите кнопку **ENT**.**

Опции выбора фазы:
Normal (Нормальная) → Reverse (Обратная)
- 6 Нажмите кнопку **BACK**.**
Аппарат возвращается в режим нормальной эксплуатации.
- *В случае, если в процессе настройки будет нажата кнопка **BACK**, аппарат автоматически возвращается в предыдущий режим.*
 - *В случае выбора в п. 3 опции OFF выбор фазы для сабвуферного выхода недоступен.*

Управление внешним процессором звука

Вы можете вызвать сохраненные в памяти предустановки внешнего процессора звука.

- 1 **Активизируйте режим внешнего процессора звука (в случае его подключения), нажав и удерживая не менее 2-х секунд кнопку **PRESET**.**
На дисплее отобразится экран «AP Preset».
 - 2 **Вращая поворотный переключатель, выберите номер предустановки и нажмите кнопку **ENT**.**
- *За информацией об операциях с внешним процессором звука обратитесь к руководству по его эксплуатации.*

Установка

Вы можете легко настроить данный аппарат с учетом ваших личных предпочтений и специфики его использования. Выберите настроечные меню для установки звуковых, визуальных и пр. параметров по вашему выбору.

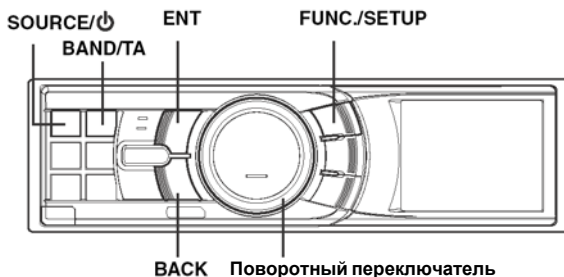

Общие операции по настройке данной системы описаны в пп. 1-5 данного раздела. Ниже приведена информация о всех доступных настроечных меню.

- 1 **Выберите режим настройки (SETUP), нажав и удерживая не менее 2-х секунд кнопку **FUNC./SETUP**.**
- 2 **Вращая поворотный переключатель, выберите интересующее вас настроечное меню и нажмите кнопку **ENT**.**
Bluetooth ↔ General ↔ Display ↔ iPod ↔ Tuner
(например, выбран раздел "General")
- 3 **Вращая поворотный переключатель, выберите необходимый параметр и нажмите кнопку **ENT**.**
(например, выбрана установка "Beep")

Bluetooth:

Bluetooth IN

General:

Clock Mode ↔ Clock Adjust*¹ ↔ Calendar Type ↔ Play Mode ↔ Beep ↔ Int Mute ↔ Int Audio
↔ CHG Name*² ↔ AUX IN ↔ Auxiliary+ ↔ AUX Name*³ ↔ AUX+ IN GAIN*⁴ ↔ P.IC ↔
Language ↔ Demo ↔ Steering

Display:

Illumination ↔ Dimmer ↔ Dimmer Level ↔ Text Scroll ↔ BGV Select ↔ BGV Download

iPod:

Playlist ↔ Artist ↔ Album ↔ Podcast ↔ Audiobook ↔ Genre ↔ Composer ↔ Song

Tuner:

Regional*⁵ ↔ PI Seek*⁶ ↔ PTY 31*⁷ ↔ Auto Clock*⁸ ↔ FM Level

*1 Обратитесь к разделу «Установка времени и даты» (стр. 10).

*2 Данная установка доступна только при подключении чейнджера.

*3 Отображается только при установке AUX IN в ON.

*4 Отображается только при установке Auxiliary+ в ON.

*5 Обратитесь к разделу «Прием региональных (местных) RDS-станций» (стр. 15).

*6 Обратитесь к разделу «Установка PI SEEK» (стр. 15).

*7 Обратитесь к разделу «Установка PTY 31 (прием сигналов о чрезвычайных ситуациях)» (стр. 15).

*8 Обратитесь к разделу «Автоматическая настройка времени» (стр. 16).

4 Вращая поворотный переключатель, внесите необходимые изменения в установку и нажмите кнопку ENT.

(например, выбрана опция “Beep On” или “Beep Off”)

5 Для возврата в режим нормальной эксплуатации нажмите и удерживайте не менее 2-х секунд кнопку BACK.

- Нажатие кнопки **BACK** в процессе установки возвращает к предыдущему режиму.
- При повороте поворотного переключателя на две позиции и последующем его удержании в этом положении настроечные параметры будут прокручиваться на дисплее в ускоренном режиме.

Установка BLUETOOTH

Выберите установку BLUETOOTH из главного настроечного меню в шаге 2 (см. выше). В случае подсоединения приобретенного дополнительно модуля BLUETOOTH вы можете установить режим громкоговорящей связи через оснащенный функцией BLUETOOTH мобильный телефон.

Активизируйте данную установку при подключении модуля BLUETOOTH и наличии функции BLUETOOTH в вашем мобильном телефоне. За более подробной информацией обращайтесь к руководству по эксплуатации приобретенного дополнительно модуля BLUETOOTH.

- В случае выбора для установки «Int Mute» опции ON доступ к настройке BLUETOOTH блокируется. Поэтому при подключении модуля BLUETOOTH выберите для установки «Int Mute» опцию OFF. За более подробной информацией обратитесь к разделу «Режим приглушения звука на время поступления вызова (INT MUTE)» на стр. 40.

Установка для подсоединения модуля BLUETOOTH

Bluetooth IN Adapter / Bluetooth IN Off (Заводская настройка по умолчанию)

Общие настройки (GENERAL)

Выберите настройку “General” в главном настроечном меню в шаге 2 предыдущего раздела.

Установка дисплея времени (Clock Mode)

24 H Type (Заводская настройка по умолчанию) / 12 H Type

Вы можете выбрать формат отображения времени (12-часовой или 24-часовой), в зависимости от личных предпочтений.

Установка шаблона для отображения даты (Calendar Type)

M/D/Y / D/M/Y (Заводская настройка по умолчанию) / Y/M/D

Вы можете выбрать один из шаблонов отображения календарной даты при отображении времени.

Y: отображение года

M: отображение месяца

D: отображение даты

Например, для шаблона D/M/Y отображение календарной даты будет выглядеть следующим образом: 31/Dec/2007.

Подсоединение MP3-чейнджера (Play Mode)

CDDA (Заводская настройка по умолчанию) / CD-DA&MP3

Выполните эту установку в случае подсоединения MP3-чейнджера, поддерживающего воспроизведение дисков, содержащих записи формата CD-DA и MP3. Однако в отдельных случаях (в частности, для некоторых усовершенствованных CD) воспроизведение может быть затруднено. В этих случаях вы можете выбрать режим воспроизведения только CD-данных: на дисках, включающих в себя записи CD и MP3 данных, осуществляется воспроизведение только блока CD-информации.

CDDA: воспроизводятся только CD-данные

CDDA&MP3: воспроизводятся как CD-данные, так и файлы формата MP3.

- *Смените диски после выполнения данной установки.*

Управление сигналом звукового подтверждения (Beep)

Beep On (Заводская настройка по умолчанию) / Beep Off

Этот режим обеспечивает подачу звуковых сигналов различного тона, в зависимости от того, какую кнопку вы нажали

Режим приглушения звука на время поступления вызова (Int Mute)

Int Mute On / Int Mute Off (Заводская настройка по умолчанию)

При подключении внешнего устройства с функцией прерывания на время поступления вызова аудио сигнал автоматически приглушается.

- *В случае, если для установки "Bluetooth" выбрана опция "Adapter", доступ к настройке "Int Mute" блокируется. За более подробной информацией обратитесь к разделу "Установка для подсоединения модуля BLUETOOTH" (стр. 39).*
- *При подсоединении модуля BLUETOOTH выберите для установки "Int Mute" опцию OFF.*

Установка для обхода цепи темброблока при подключении сигнала внешнего устройства (Int Audio)

Int Audio On / Int Audio Off (Заводская настройка по умолчанию)

При подключении к данному аппарату внешних устройств активизация данной установки направляет входной сигнал в обход цепей эквалайзера и МХ, т.е. звуковой сигнал внешнего устройства поступает на выход с характеристиками заводских настроек.

Установка для озаглавливания чейнджера (CHG Name)

CHG (Заводская настройка по умолчанию) / PMD

В случае подключения приобретенного дополнительного чейнджера дисков вы можете присвоить ему имя, которое будет в дальнейшем отображаться на дисплее.

- *Данная установка доступна только при подсоединении чейнджера. В случае подключения 2-х чейнджеров на дисплее отобразится "CHG 1 Name / CHG 2 Name" и вы можете ввести названия для обоих чейнджеров.*

Подключение дополнительных источников (AUX) по схеме V-Link

AUX IN ON / AUX IN OFF (Заводская настройка)

Вы можете подключить звуковой сигнал теле/видео устройства, подсоединив приобретенный дополнительно универсальный терминал связи (КСА-410С) к данному устройству.

Вы можете изменить отображаемое на дисплее название подключенного устройства, выбрав опцию AUX IN ON. Для этого выберите с помощью **поворотного переключателя** установку "AUX NAME" и нажмите кнопку **ENT**. После этого с помощью **поворотного переключателя** выберите название данного устройства и нажмите кнопку **ENT**. В случае подсоединения универсального терминала связи КСА-410С вы можете выбрать названия для двух дополнительных устройств.

- *С помощью КСА-410С допускается возможность подключения к RCA выходу 2-х внешних устройств. Для этого с помощью кнопки **SOURCE** выберите режим AUX, а затем с помощью кнопки **BAND/TA** выберите требуемое устройство.*

Установка режима «AUX+»

Auxiliary+ ON / Auxiliary+ OFF (Заводская настройка)

Вы можете подсоединить звуковой сигнал дополнительного источника (например, портативного проигрывателя) к разъему "iPod Direct" на головном аппарате, используя для этих целей интерфейсный кабель iPod Direct/RCA.

Обратите внимание на тот факт, что одновременное подсоединение внешнего источника и iPod-плеера не допускается.

Auxiliary+ ON: Выбирайте опцию ON при подсоединении внешнего источника. В этом случае после нажатия кнопки SOURCE и выбора опции AUX+ на выход головного аппарата будет подаваться звуковой сигнал внешнего источника.

Auxiliary+ OFF: Выберите опцию OFF в случае подсоединения iPod-плеера.

Настройка уровня внешнего аудиовхода (AUX+ IN GAIN)

High (Заводская настройка) / Low

Low: Уменьшение уровня звукового сигнала на внешнем входе.

High: Увеличение уровня звукового сигнала на внешнем входе.

Подключение внешнего усилителя (P.IC)

P.IC On (Заводская настройка) / P.IC Off

При подключении внешнего усилителя мощности вы можете улучшить качество звука, отключив питание встроенного усилителя мощности.

P.IC OFF: Данная установка выбирается в том случае, если линейный выход данного аппарата подсоединяется ко внешнему усилителю. В этом случае сигнал от встроенного в головной аппарат усилителя на динамики не поступает.

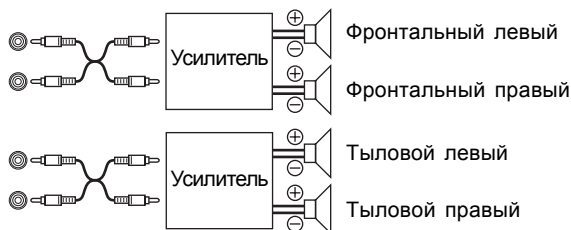

P.IC ON: Сигнал на динамики поступает через встроенный усилитель.

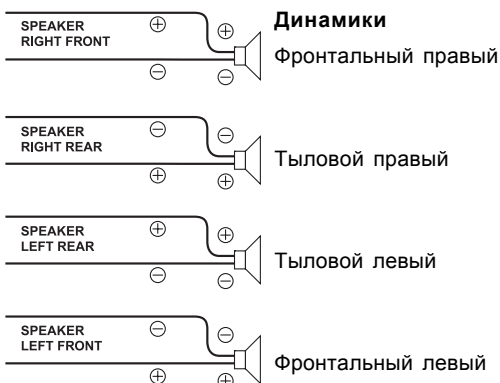

- В случае установки параметра выходной мощности в «OFF» звуковой сигнал на выходе системы отсутствует.

Выбор типа шрифта для отображения информации на дисплее

Language1 (Заводская настройка) / Language2 / Language3

Вы можете выбрать один из 3-х шрифтов для отображения информации на дисплее.

Language1: Стандартный шрифт.

Language2: Европейский шрифт.

Language3: Русский шрифт.

Демонстрационный режим

Demo On / Demo Off (Заводская настройка)

Аппарат оснащен функцией демонстрации, которая моделирует различные режимы дисплея.

- Для отключения демонстрационного режима выберите опцию DEMO OFF.

Установка режима управления с помощью штатных кнопок ДУ на руле **Steering On/Steering Off (Заводская настройка)**

Ваш аппарат поддерживает управление с помощью штатных кнопок ДУ на руле. Данная функция обеспечивает подачу сигналов с кнопок ДУ на руле на ваш аппарат.

Для активизации режима подачи команд с штатных кнопок ДУ включите аппарат, нажмите кнопку **ENT** и выполните приведенные ниже операции.

За более подробными разъяснениями по данному вопросу обратитесь к ближайшему дилеру Alpine.

1 Выберите необходимую функцию путем вращения поворотного переключателя.

(например, выбрана установка Power)

Power ↔ Source ↔ Band ↔ Vol. UP ↔ Vol. DN ↔ Pause ↔ Mute ↔ Bwd ↔ Fwd ↔ P. UP
↔ P. DN ↔ A.Proc

# Steering		
FF	Power	FF
FF	Source	FF
FF	Band	FF
FF	Vol UP	FF
FF	Vol DN	FF

2 Нажимайте кнопку на рулевом пульте ДУ, пока в левой части дисплея не отобразится измененная установка сигнала, подаваемого с рулевого пульта ДУ. (например, нажмите кнопку POWER на рулевом пульте ДУ)

В левой части дисплея отобразится измененная установка сигнала, подаваемого с рулевого пульта ДУ.



Отображение измененной установки сигнала, подаваемого с рулевого пульта ДУ

3 Для сохранения выбранной установки нажмите кнопку ENT.

В правой части дисплея отобразится индикация сохраненной установки сигнала рулевого пульта ДУ. В результате функция данного аппарата присваивается соответствующей штатной кнопке на рулевом пульте ДУ.



Индикация сохраненной установки сигнала рулевого пульта ДУ

4 Поочередно повторяя шаги 1-3, выберите установки для каждой штатной кнопки ДУ на руле.

По завершении данной настройки нажмите кнопку BACK для возврата в исходный режим.

Настройки дисплея

Выберите в главном настроечном меню (см. п.2) установку “Display”.

Выбор цвета подсветки кнопок (Illumination)

Illumination Blue (Заводская настройка по умолчанию) / Illumination Red

Вы можете выбрать цвет подсветки кнопок на лицевой панели: синий (Blue) или красный (Red).

Регулировка яркости подсветки дисплея

Dimmer On / Dimmer Off (Заводская настройка)

Установка режима управления подсветкой дисплея в положение ON при включенных фарах автомобиля приводит к уменьшению яркости подсветки панели управления. Данный режим удобен в том случае, если вы считаете, что ночная подсветка панели управления слишком яркая.

Установка уровня подсветки дисплея (Dimmer Level)

Dimmer Level 1 (Заводская настройка) / Level 2 / Level 3

Вы можете выбрать один из 3-х уровней подсветки дисплея. Самый высокий (Level 3) целесообразно устанавливать для тусклой подсветки дисплея при включенных фарах автомобиля.

Установка для прокручивания на дисплее текстовых сообщений (Text Scroll)

Text Scroll On / Text Scroll Off (Заводская настройка)

Вы можете выбрать способ прокручивания на дисплее сопроводительной текстовой информации, например, названий песен или файлов. В случае заполнения экрана режима поиска текстом он начинает прокручиваться на экране.

Text Scroll On: Текстовая информация прокручивается на дисплее в автоматическом режиме.

Text Scroll Off: Первый дисплей прокручивает текстовую информацию только один раз.

- В отдельных секторах дисплея текстовая информация может не прокручиваться или ее содержание может изменяться.
- При заполнении дисплея текстовой информацией она будет прокручиваться на дисплее, вне зависимости от выбранной установки.

Выбор типа графической заставки дисплея (BGV Select)

BGV Select Type 1 (Заводская настройка) / Type 2 / Type 3 / User

Вы можете выбрать любой из 3-х имеющихся типов графических заставок дисплея. Для отображения загруженных данных выберите опцию «User». За более подробной информацией обратитесь к разделу «Загрузка графической заставки дисплея (BGV Download)» ниже.

Загрузка графической заставки дисплея (BGV Download)

Данная установка доступна только в случае установки режима USB-памяти. Шаблоны графических заставок имеются на веб-сайте, доступном только для пользователей продуктов Alpine. После загрузки этих данных и сохранения их в USB-памяти они могут использоваться в вашем устройстве.

Для загрузки графической заставки войдите на наш сайт и следуйте инструкциям на экране.

<https://i-personalize.alpine.com/>

1 Вращая поворотный переключатель, выберите установку “BGV Download” и нажмите кнопку ENT.

Активируется поиск в USB-памяти и на дисплее отображаются найденные файлы (не более 10).

2 Вращая поворотный переключатель, выберите необходимый файл и нажмите кнопку ENT.

Выбранный файл загружается в ваше устройство.

- При загрузке данных используется расширение “*apn*”.
- Отображение графической заставки, выполненной пользователем, невозможно.
- Для отображения графической заставки, загруженной в ваше устройство, выберите опцию “User” в разделе “Выбор типа графической заставки (BGV Select)” (см. выше).

Установка iPod-плеера

Выберите в главном настроечном меню (см. п.2) установку “iPod”.

Установка для поиска в режиме iPod

On / Off

С помощью данной установки вы можете выбрать любой из 8 режимов поиска при прослушивании iPod-плеера.

В режиме поиска плей-листа / исполнителя / альбома / подкаста / аудиокниги заводская настройка по умолчанию - ON (Вкл.).

В режиме поиска жанра / композитора / песни заводская настройка по умолчанию - OFF (Выкл.).

- За более подробной информацией обратитесь к разделу “Поиск необходимой песни / заглавия” на стр. 21.

Установка тюнера

Выберите в главном настроечном меню (см. п.2) установку “Tuner”.

Выравнивание уровней сигнала источников

FM Level High (Заводская настройка по умолчанию) / FM Level Low

Если разница в уровнях громкости iPod-плеера и FM-радио слишком велика, отрегулируйте уровень FM-сигнала.

Справочная информация

Возможные неполадки и способы их устранения

Если у вас возникла проблема, попробуйте выключить, а затем снова включить ваш аппарат. Если это не помогло в решении проблемы, ознакомьтесь с разделами приведенного ниже списка. Эти инструкции помогут вам справиться с возникшей проблемой в случае некорректной работы аппарата. В противном случае, проверьте правильность присоединения других узлов системы или проконсультируйтесь у авторизованного дилера Alpine.

Общие затруднения

Аппарат не функционирует или отсутствует индикация на дисплее

- Отключено зажигание автомобиля.
 - Если аппарат подключен в соответствии с инструкциями, то он не будет работать при отключенном зажигании автомобиля.
- Неправильное подсоединение проводов электропитания (красного и желтого).
 - Проверьте подсоединение проводов электропитания.
- Перегорел предохранитель.
 - Проверьте предохранитель в месте подсоединения к аппарату проводов электропитания; при необходимости замените на исправный.
- Сбой в работе микрокомпьютера, вызванный шумовыми помехами и т.п.
 - Нажмите кнопку RESET с помощью шариковой ручки или любого другого заостренного предмета.

Радио

Невозможен прием радиостанций

- Отсутствует антенна или отсоединен кабель.
 - Убедитесь в правильном присоединении антенны; при необходимости замените антенну или кабель.

Невозможно настроиться на станцию в режиме поиска

- Вы находитесь в зоне слабого сигнала.
 - Убедитесь в том, что тюнер установлен в режим DX.
- Если вы находитесь в зоне уверенного приема, антенна может быть не заземлена или неправильно подключена.
 - Проверьте подсоединение вашей антенны; убедитесь в том, что антенна правильно заземлена в месте ее установки.
- Длина антенны может быть установлена неправильно.
 - Убедитесь в том, что антенна полностью выдвинута; если она сломана, замените ее на новую.

Шумы при приеме

- Длина антенны может быть установлена неправильно.
 - Полностью выдвиньте антенну; замените ее, если она сломана.
- Антенна плохо заземлена.
 - Убедитесь в том, что антенна правильно заземлена в месте ее установки.

MP3/WMA/AAC

Файл формата MP3, WMA и AAC не воспроизводится.

- Ошибка при записи. Использовался ненадлежащий формат записи.
- Убедитесь, что при записи использовался совместимый с данным аппаратом формат. Обратитесь к разделу «Информация относительно формата MP3/WMA/AAC» на стр. 32-34, а затем произведите запись в формате, поддерживаемом данным устройством.

Аудио

Нет звукового сигнала на выходе акустических систем

- Отсутствует выход от встроенного усилителя мощности.
- Для установки «P.I.C» была выбрана опция «ON» (см. стр. 42).

iPod

Не осуществляется воспроизведение и нет звука на выходе

- iPod-плеер не распознается головным аппаратом.
- Инициализируйте головной аппарат и iPod-плеер (см. раздел «Инициализация системы» на стр. 9). Для инициализации iPod-плеера обратитесь к соответствующему разделу в его руководстве по эксплуатации.

Индикация в режиме iPod (в случае USB-подсоединения)

Current Error

- Неадекватное значение тока на разъеме USB-модуля (причиной сообщения об ошибке может быть подключение не поддерживаемого системой данного аппарата USB-модуля).
 - Попробуйте подсоединить другой iPod-плеер.

USB Device Error

- Подсоединение iPod-плеера, не поддерживаемого данным аппаратом.
 - Подключите iPod-плеер, поддерживаемый данным аппаратом.

No USB Device

- iPod-плеер не подсоединен.
 - Проверьте правильность подсоединения iPod-плеера. Проследите, чтобы кабели не были сильно изогнуты.

No Song

- iPod-плеер не содержит песен.
 - Загрузите песни в iPod-плеер и подсоедините его к данному аппарату.

No Support

- На вход поступает текстовая информация, не поддерживаемая системой данного аппарата.
 - Используйте iPod-плеер, формат текстовых данных которого поддерживается данным аппаратом.
-

Error-01

- Коммуникационный сбой.
 - Выключите зажигание и затем вновь включите его.
 - Проверьте исправность дисплея, подсоединив iPod-плеер к интерфейсному кабелю док-станции и USB-кабелю.
-

Error-02

- Может быть вызвано несовместимостью версии программного обеспечения iPod-плеера и данного аппарата.
Обновите версию программного обеспечения iPod-плеера с целью ее совместимости с данным аппаратом.
-

iPod Error

- iPod-плеер не распознается системой данного аппарата.
 - Инициализируйте iPod-плеер.
 - Попробуйте подсоединить другой iPod-плеер.
-

Индикации при работе iPod-плеера (прямое подключение)

No iPod

- iPod-плеер не подсоединен.
 - Проверьте правильность подсоединения iPod-плеера (см. раздел «Подсоединения»).

Проследите, чтобы кабели не были сильно изогнуты.
-

No Song

- iPod-плеер не содержит песен.
 - Загрузите песни в iPod-плеер и подсоедините его к данному аппарату.
-

Error 01

- Коммуникационный сбой.
 - Выключите зажигание и затем вновь включите его.
 - Проверьте исправность дисплея, соединив iPod-плеер с адаптером с данным аппаратом с помощью кабеля FULL SPEED™ (KCE-422i).
-

Error 02

- Может быть вызвано несовместимостью версии программного обеспечения iPod-плеера и данного аппарата.
 - Обновите версию программного обеспечения iPod-плеера с целью ее совместимости с данным аппаратом.
-

Индикации при подключении модуля USB-памяти

Current Error

- Неадекватное значение тока на разъеме USB-модуля (причиной сообщения об ошибке может быть подключение не поддерживаемого системой данного аппарата USB-модуля). Сбой в модуле USB-памяти или закорачивание его схемы.
 - Подсоедините другой модуль USB-памяти.
-

USB Device Error

- Подсоединенный модуль USB-памяти не поддерживается системой данного аппарата.
 - Подсоедините совместимый с данным аппаратом модуль USB-памяти.
-

No USB Device

- Не подсоединен модуль USB-памяти.
 - Проверьте правильность подсоединения модуля USB-памяти и отсутствие загибов кабеля.
-

No Song

- Модуль USB-памяти не содержит песен.
 - Загрузите в модуль USB-памяти песни (файлы) и подсоедините его к данному аппарату.
-

Unsupported

- Значения частоты дискретизации / битрейта не поддерживаются системой данного аппарата.
 - Используйте значения частоты дискретизации / битрейта, поддерживаемые системой данного аппарата.
-

Protect

- Воспроизводится WMA-файл, защищенный от копирования.
 - Система данного аппарата поддерживает воспроизведение только не защищенных от копирования файлов.
-

No Support

- На вход поступает текстовая информация, не распознаваемая системой данного аппарата.
 - Используйте модуль USB-памяти, формат текстовых данных которого поддерживается данным аппаратом.
-

Индикации при работе чейнджера компакт-дисков

High Temperature

- Слишком высокая температура внутри автомобиля.
 - Охладите салон автомобиля.
Индикатор погаснет, когда температура установится в пределах рекомендованного диапазона.

Error 01

- Неисправность чейнджера компакт-дисков.
 - Проконсультируйтесь с дилером Alpine.
Нажмите кнопку извлечения магазина и выньте магазин. Проверьте индикацию и снова установите магазин. Если магазин не вынимается, проконсультируйтесь с дилером Alpine.
- Невозможно извлечение магазина.
 - Нажмите кнопку извлечения магазина. Если магазин не извлекается, обратитесь к руководству по эксплуатации чейнджера.

Error 02

- Диск остался внутри чейнджера.
 - Нажмите кнопку EJECT, чтобы извлечь магазин. После этого установите в чейнджер пустой магазин, чтобы извлечь диск, оставшийся внутри.

No Magazine

- Магазин компакт-дисков не установлен в чейнджер.
 - Установите магазин.

No Disc

- Диск не распознается.
 - Выберите другой диск.

Технические характеристики

FM ТЮНЕР

Диапазон настройки	87,5 – 108.0 МГц
Используемая чувствительность (моно)	0,7 мкВ
Избирательность по соседнему каналу	80 дБ
Отношение "сигнал/шум"	65 дБ
Разделение стереоканалов	35 дБ
Коэффициент захвата	2,0 дБ

СВ ТЮНЕР

Диапазон настройки	531 – 1,602 кГц
Чувствительность (IEC стандарт)	25,1 мкВ / 28 дБ

ДВ ТЮНЕР

Диапазон настройки	153 – 281 кГц
Чувствительность (IEC стандарт)	31,6 мкВ / 30 дБ

МОДУЛЬ USB-ПАМЯТИ

Требования к версии модуля USB-памяти	USB 1.1/2.0
Максимальная потребляемая мощность	500 мА
Класс USB-устройств.....	Накопитель информации
Файловая система.....	FAT 12/16/32
Система декодирования MP3-файлов	MPEG-1/2 AUDIO Layer-3
Система декодирования WMA-файлов	Windows Media™ Audio
Система декодирования AAC-файлов	файл “.m4a” формата AAC-LC
Количество каналов	2-канальный (стерео)
Частотная характеристика*	5 - 20000 Гц (± 1 дБ)
Общие гармонические искажения	0,008% / 1 кГц
Динамический диапазон	95 дБ / 1 кГц
Отношение сигнал/шум	105 дБ
Разделение стереоканалов	85 дБ / 1 кГц

* В зависимости от используемого кодера ПО / величины битрейта, значение частотной характеристики может варьироваться.

ОБЩИЕ ХАРАКТЕРИСТИКИ

Требования к источнику питания	14,4 В DC (допускается отклонение 11-16 В)
Максимальная мощность на выходе	50 Вт x 4
Минимальное сопротивление нагрузки (импеданс).....	4 Ом
Максимальное напряжение на предвыходе	2 В / 10 кОм
Вес	1,0 кг

РАЗМЕРЫ КОРПУСА

Ширина	178 мм
Высота	50 мм
Глубина.....	156 мм

РАЗМЕРЫ ЛИЦЕВОЙ ПАНЕЛИ

Ширина	170 мм
Высота	46 мм
Глубина.....	24 мм

РАЗМЕРЫ СЪЕМНОЙ ПАНЕЛИ

Ширина	170 мм
Высота	46 мм
Глубина.....	30 мм

В соответствии с проводимой политикой постоянного усовершенствования технических характеристик и дизайна, возможно внесение изменений без предварительного уведомления.

Срок службы данного изделия - пять лет.

Установка и подсоединения

Перед тем, как вы будете устанавливать и подсоединять данный аппарат, пожалуйста, внимательно ознакомьтесь с содержанием страниц 3-6 данного руководства.



ВНИМАНИЕ

ВЫПОЛНЯЙТЕ ВСЕ ПОДСОЕДИНЕНИЯ ПРАВИЛЬНО.

Неправильные подсоединения могут явиться причиной возгорания или выхода системы из строя.

УСТАНОВЛИВАЙТЕ СИСТЕМУ ТОЛЬКО В АВТОМОБИЛЯХ С 12 В ЗАЗЕМЛЕНИЕМ НА МИНУС (-).

(В случае сомнений проконсультируйтесь у вашего дилера).

Невыполнение этого требования может стать причиной возгорания и т.п.

ПЕРЕД ПОДКЛЮЧЕНИЕМ ОТСОЕДИНИТЕ КАБЕЛЬ ОТ МИНУСОВОЙ (-) КЛЕММЫ АККУМУЛЯТОРНОЙ БАТАРЕИ.

Невыполнение этого требования может стать причиной поражения электрическим током или травмы, полученной вследствие короткого замыкания.

НЕ ДОПУСКАЙТЕ СОЕДИНЕНИЙ ВНАХЛЕСТКУ ЭЛЕКТРИЧЕСКИХ КАБЕЛЕЙ.

Никогда не оголяйте изоляционную оплетку электрических кабелей для подачи питания на другие устройства. В этом случае может быть превышена предельно допустимая нагрузка по току, в результате чего возможно возгорание или поражение электрическим током.

ПРИ РАССВЕРЛИВАНИИ ОТВЕРСТИЙ НЕ ПОВРЕДИТЕ ТРУБОПРОВОДЫ ИЛИ ПРОВОДКУ.

При рассверливании отверстий в шасси автомобиля для установки системы, примите необходимые меры предосторожности, чтобы не повредить трубопроводы, систему подачи топлива, баки или электрическую проводку. Невыполнение этого требования может привести к возгоранию.

НЕ ИСПОЛЬЗУЙТЕ БОЛТЫ ИЛИ ГАЙКИ ТОРМОЗНОЙ ИЛИ РУЛЕВОЙ СИСТЕМ ДЛЯ ВЫПОЛНЕНИЯ ЗАЗЕМЛЕНИЙ.

НИКОГДА не используйте болты или гайки, установленные в тормозной или рулевой системах, а также баках автомобиля, для выполнения операций по установке и заземлению. В противном случае может выйти из строя система управления автомобилем или произойти возгорание.

ХРАНИТЕ НЕБОЛЬШИЕ ПРЕДМЕТЫ, НАПРИМЕР, БОЛТЫ ИЛИ ВИНТЫ ВНЕ ДОСЯГАЕМОСТИ ДЕТЕЙ.

В том случае, если они будут проглочены, немедленно обратитесь к врачу.

НЕ УСТАНОВЛИВАЙТЕ СИСТЕМУ В МЕСТАХ, ГДЕ ОНА МОЖЕТ МЕШАТЬ НОРМАЛЬНОМУ УПРАВЛЕНИЮ АВТОМОБИЛЕМ, НАПРИМЕР, В НЕПОСРЕДСТВЕННОЙ БЛИЗОСТИ ОТ РУЛЕВОГО КОЛЕСА ИЛИ РЫЧАГА ПЕРЕКЛЮЧЕНИЯ ПЕРЕДАЧ.

Это может привести к ухудшению обзора и помехам в управлении автомобилем, что может стать причиной аварийной ситуации на дорогах.

ПРОКЛАДЫВАЙТЕ КАБЕЛИ ТАКИМ ОБРАЗОМ, ЧТОБЫ НЕ СОЗДАВАТЬ ПОМЕХ ОКРУЖАЮЩИМ ОБЪЕКТАМ.

Прокладывайте монтажные жгуты и кабели в соответствии с приведенными в данном буклете инструкциями, чтобы не создавать помех при вождении. Кабели и жгуты, являющиеся помехой или свисающие на основные элементы управления автомобилем, например, рулевое колесо, рычаг переключения передач, педаль тормоза и т.п., представляют собой чрезвычайную опасность для вашей жизни.



ПРЕДУПРЕЖДЕНИЕ

ПРОЦЕДУРЫ ПОДСОЕДИНЕНИЯ И УСТАНОВКИ РЕКОМЕНДУЕТСЯ ВЫПОЛНЯТЬ СИЛАМИ СПЕЦИАЛИСТОВ.

Выполнение подсоединений и установки данной системы требует наличие специальных навыков и опыта. Поэтому с целью обеспечения безопасности проконсультируйтесь с вашим дилером по данному вопросу.

ИСПОЛЬЗУЙТЕ ТОЛЬКО СПЕЦИАЛЬНЫЕ ПРИНАДЛЕЖНОСТИ И УСТАНОВЛИВАЙТЕ ИХ ОЧЕНЬ ТЩАТЕЛЬНО.

Используйте только специальные принадлежности. Использование не предназначенных для этих целей принадлежностей может привести к выходу системы из строя или ненадежному монтажу системы.

ПРОКЛАДЫВАЙТЕ КАБЕЛИ ТАКИМ ОБРАЗОМ, ЧТОБЫ ОНИ НЕ ИЗГИБАЛИСЬ И НЕ ЗАЩЕМЛЯЛИСЬ ОСТРЫМИ МЕТАЛЛИЧЕСКИМИ КРОМКАМИ.

Прокладывайте кабели и проводку как можно дальше от подвижных металлических деталей (например, направляющих для выдвигания сидений) или острых или заостренных кромок. Это поможет предотвратить изгибы и повреждение проводки. Если кабели проложены через отверстие в металле, используйте резиновые втулки для сохранения целостности изоляционной оплетки кабеля при его трении об острую кромку отверстия.

НЕ УСТАНОВЛИВАЙТЕ СИСТЕМУ В МЕСТАХ С ВЫСОКОЙ ВЛАЖНОСТЬЮ ИЛИ ЗАПЫЛЕННОСТЬЮ.

Не устанавливайте систему в местах с высоким уровнем влажности или запыленности. Влага или пыль могут стать причиной выхода системы из строя.

Меры предосторожности

- Во избежание короткого замыкания, удостоверьтесь, что перед подсоединением вашего iDA-X001 кабель отсоединен от минусового (-) полюса аккумуляторной батареи.
- Проверьте правильность подсоединения проводов с цветовой маркировкой в соответствии с диаграммой. Невыполнение этого требования может привести к сбоям в работе устройства и / или выходе из строя электрической системы вашего автомобиля.
- Будьте особенно осторожны во время подсоединения проводов к электрической системе вашего автомобиля. Во избежание ошибки проверьте, что вы не используете проводку компонентов, установленных на заводе-изготовителе (например, бортового компьютера). При подсоединении iDA-X001 к блоку плавких предохранителей убедитесь в том, что предохранители защитного контура iDA-X001 имеют аналогичный номинал. Невыполнение этого требования может привести к выходу из строя вашего аппарата и/или автомобиля. В случае сомнений проконсультируйтесь у вашего дилера Alpine.
- Для подсоединения к другим устройствам (например, усилителю мощности) через RCA-разъемы, iDA-X001 снабжена гнездами типа RCA. Для подсоединения к другим устройствам вам может потребоваться адаптер. В этом случае обратитесь за помощью к авторизованному дилеру ALPINE.
- Убедитесь, что минусовые (-) провода акустических систем подсоединены к клемме (-). Никогда не закорачивайте кабели левого и правого каналов динамиков и не замыкайте их на корпус автомобиля.

ВАЖНО

Пожалуйста, впишите серийный номер вашего аппарата в данную таблицу и сохраните ее для последующего использования. Табличка с серийным номером расположена в основании аппарата.

СЕРИЙНЫЙ НОМЕР: _____
ДАТА УСТАНОВКИ: _____
СПЕЦИАЛИСТ ПО УСТАНОВКЕ: _____
МЕСТО ПОКУПКИ: _____

Установка

Предостережение

Не блокируйте систему тепловода аппарата, так как это препятствует свободной циркуляции воздуха. В противном случае существует риск перегрева аппарата и возгорания.

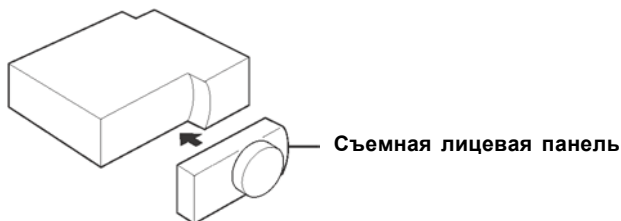

Внимание

При установке данной системы в автомобиль не отсоединяйте съемную лицевую панель.

Если съемная лицевая панель будет отсоединена во время установки, вы можете приложить излишние усилия и помять металлическую пластину, поддерживающую лицевую панель.

1

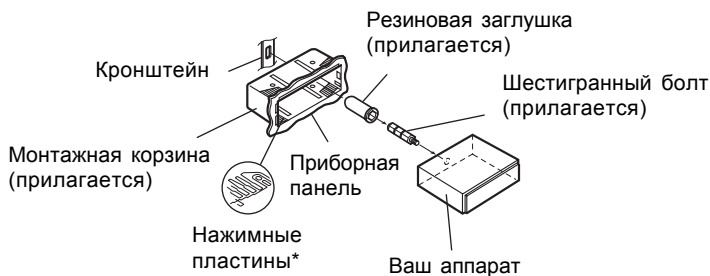

* В том случае, если при установке монтажной корзины в приборную панель имеются зазоры, слегка отогните нажимные пластины.

Отделите монтажную корзину от вашего аппарата (см. ниже). Установите монтажную корзину в приборную панель.

2

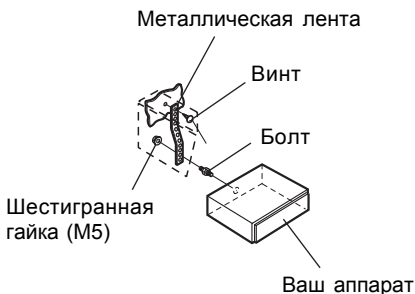

Если ваш автомобиль оборудован кронштейном, вверните длинный шестигранный болт в заднюю панель iDA-X001 и установите на него резиновую заглушку. В случае отсутствия в вашем автомобиле приспособлений для монтажа автомагнитолы, закрепите вашу систему с помощью металлической ленты (в комплект поставки не входит). Подсоедините все провода в соответствии со схемой, приведенной в разделе “Подсоединения”.

- При монтаже используйте соответствующие винты*.
- 3 Установите iDA-X001 в приборную панель. По завершении установки убедитесь, что стопорные лепестки переведены в нижнее положение. Для этого плотно прижмите магнитолу и отогните лепестки вниз с помощью небольшой отвертки. Это обеспечит надежную фиксацию вашей системы в приборной панели. Затем установите съемную переднюю панель.

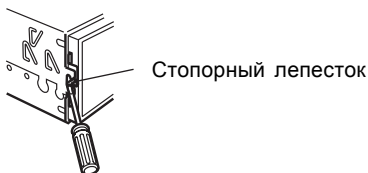

Демонтаж системы

- 1 Отсоедините съемную лицевую панель.
- 2 С помощью небольшой отвертки (или аналогичного инструмента) переведите стопорные лепестки в верхнее положение (см. выше). По завершении разблокировки каждого из штифтов, слегка вытяните систему из монтажной корзины, чтобы убедиться в возможности демонтажа системы.
- 3 Вытяните систему из приборной панели до конца.

<ЯПОНСКИЕ АВТОМОБИЛИ>

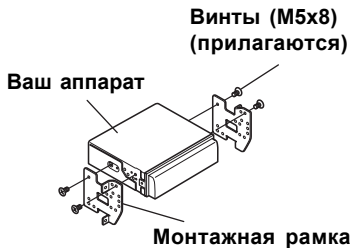
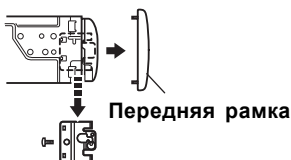

Подключение USB-кабеля

Вставьте USB-кабель в аппарат и зафиксируйте его с помощью стопорного винта.

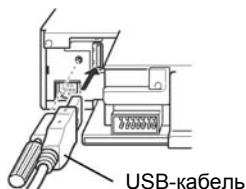

Подключение iPod-плеера (опция)

USB-подсоединение

Подсоедините USB-кабель к iPod-плееру с помощью интерфейсного iPod кабеля-переходника.

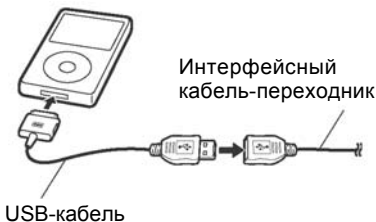

Прямое подсоединение

Подсоедините разъем «iPod direct» к iPod-плееру с помощью кабеля FULL SPEED™ (KCA-422i).



Отсоединение iPod-плеера

Отсоедините кабель FULL SPEED™ или интерфейсный iPod кабель-переходник от iPod-плеера.



- В случае подключения модуля USB-памяти выберите на iDA-X001 источник, отличный от «iPod», после чего отсоедините iPod-плеер. Если отсоединение iPod-плеера выполняется в режиме iPod, могут быть повреждены хранимые в памяти данные.
- В том случае, если на выходе отсутствует звуковой сигнал или подсоединенный iPod-плеер не распознается системой данного аппарата, отсоедините iPod-плеер и затем вновь подсоедините его, либо выполните инициализацию iPod-плеера.

Подсоединение модуля USB-памяти (опция)

Подсоединение модуля USB-памяти

Подсоедините модуль USB-памяти к USB-кабелю.

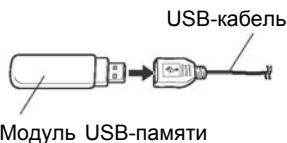

Отсоединение модуля USB-памяти

Аккуратно отсоедините модуль USB-памяти от USB-кабеля.

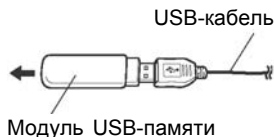

- При отсоединении модуля USB-памяти вытягивайте его ровно.
- В том случае, если на выходе отсутствует звуковой сигнал или подсоединенный модуль USB-памяти не распознается системой данного проигрывателя, отсоедините модуль памяти и затем вновь подсоедините его.
- Выберите на iDA-X001 источник, отличный от «USB Memory», после чего отсоедините модуль памяти. Если отсоединение модуля памяти выполнено в режиме «USB Memory», могут быть повреждены хранимые в памяти данные.

Подсоединения

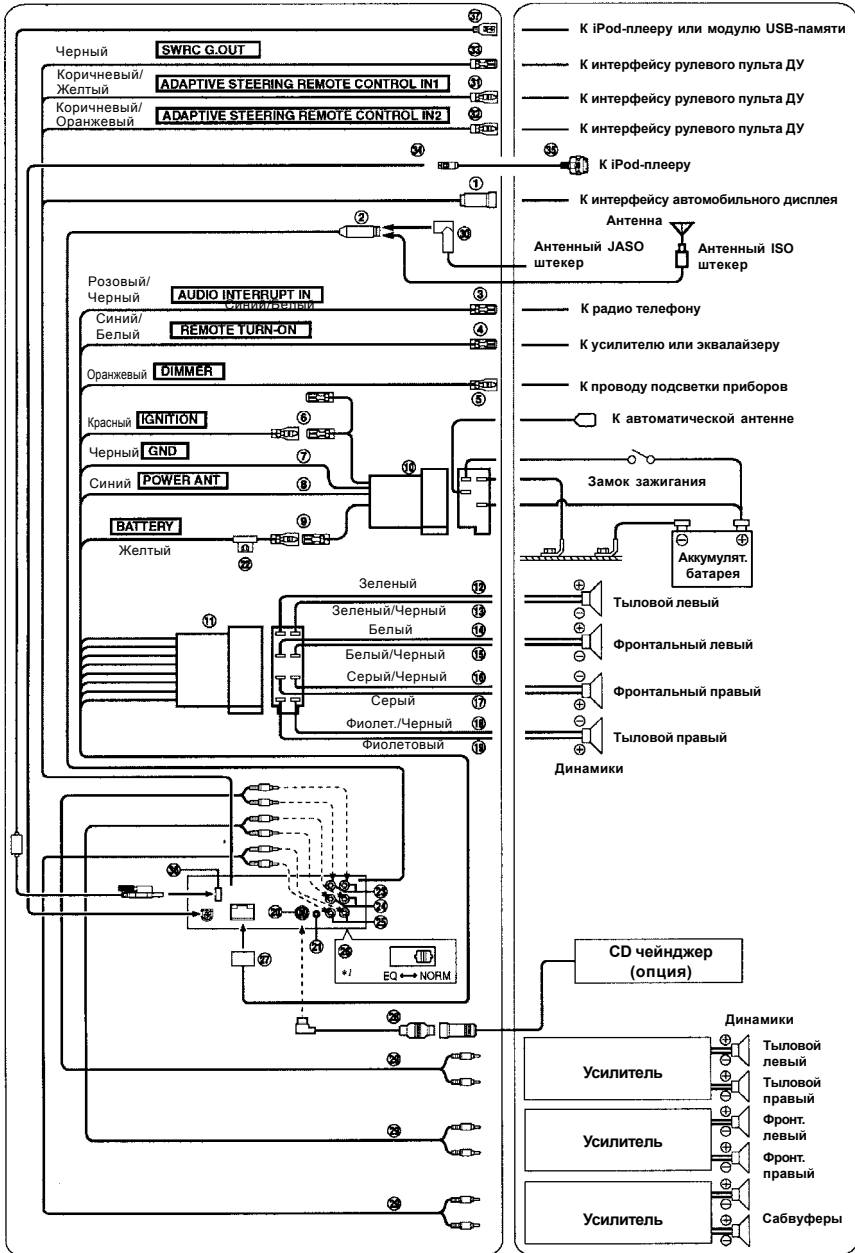

*1 Системный переключатель расположен в основании устройства.

- ① **Разъем интерфейса штатного дисплея (Черный)**
Вывод сигналов управления на интерфейс штатного дисплея.
Подсоедините его к интерфейсному блоку штатного дисплея (приобретается дополнительно).
За более подробной информацией обращайтесь к ближайшему дилеру Alpine.
- ② **Гнездо антенны**
- ③ **Входной провод аудио прерывателя (Розовый / Черный)**
Подсоедините этот провод к выходу аудио интерфейса радиотелефона, с помощью которого обеспечивается замыкание на массу при получении телефонного вызова.
- ④ **Провод дистанционного включения (Синий/Белый)**
Соедините этот провод с проводом дистанционного включения вашего усилителя мощности или процессора сигналов.
- ⑤ **Провод подсветки дисплея (Оранжевый)**
Данный провод можно соединить с проводом подсветки приборов на приборной доске. Это позволит вам осуществлять управление подсветкой панели управления вашей системы.
- ⑥ **Провод прерывателя питания (Зажигание) (Красный)**
Подсоединяйте этого провод к свободному разъему блока плавких предохранителей автомобиля или к любому другому неиспользуемому источнику питания, обеспечивающему (+) 12 В, только при включенном зажигании или положении АСС.
- ⑦ **Провод заземления (Черный)**
Подсоедините этот провод к качественному заземлителю на шасси автомобиля.
Удостоверьтесь, что в точке подсоединения провод соприкасается с неокрашенной
- ⑧ **Провод автоматической антенны (Синий)**
Подсоедините этот провод к разъему +В вашей автоматической антенны (если имеется).
 - *Этот провод должен использоваться только для управления автоматической антенной автомобиля. Не допускается его использование для включения усилителя, процессора сигналов и т.п..*
- ⑨ **Провод питания (Желтый)**
Подсоедините этот провод к плюсовой (+) клемме аккумуляторной батареи.
- ⑩ **Разъем питания ISO**
- ⑪ **ISO разъем (выход динамика)**
- ⑫ **К выходу левого тылового (+) динамика (Зеленый)**
- ⑬ **К выходу левого тылового (-) динамика (Зеленый/Черный)**
- ⑭ **К выходу левого фронтального (+) динамика (Белый)**
- ⑮ **К выходу левого фронтального (-) динамика (Белый/Черный)**
- ⑯ **К выходу правого фронтального (-) динамика (Серый/Черный)**
- ⑰ **К выходу правого фронтального (+) динамика (Серый)**
- ⑱ **К выходу правого тылового (-) динамика (Фиолетовый/Черный)**
- ⑲ **К выходу правого тылового (+) динамика (Фиолетовый)**
- ⑳ **Ai-NET разъем**
Соедините его с выходным или входным разъемом другого устройства (чейнджера компакт-дисков, эквалайзера, и т.п.), оборудованного шиной Ai-NET.
- ㉑ **Интерфейсный разъем для подключения штатной системы ДУ на руле**
Для подсоединения к интерфейсу рулевого пульта ДУ.
За более подробной информацией обратитесь к ближайшему дилеру Alpine.

- 22 **Патрон плавкого предохранителя (10 А)**
- 23 **Выходные RCA разъемы тылового канала**
Красный - правый, белый - левый.
- 24 **Выходные RCA разъемы фронтального канала**
Красный - правый, белый - левый.
- 25 **Выходные RCA-разъемы сабвуферного канала**
КРАСНЫЙ - правый, БЕЛЫЙ - левый.
- 26 **Системный переключатель**
При подсоединении процессора, снабженного шиной Ai-NET, установите данный переключатель в положение EQ/DIV/ Если не подсоединено ни одно из устройств, оставьте переключатель в положении NORM.
- *Перед тем, как перевести переключатель в другое положение, отключите питание системы.*
- 27 **Разъем питания**
- 28 **Ai-NET кабель** (входит в комплект поставки CD-чейнджера)
- 29 **RCA кабель - удлинитель (приобретается дополнительно)**
- 30 **Антенный JASO/ISO-переходник**
Данный переходник может потребоваться, в зависимости от типа вашего автомобиля.
- 31 **Провод к управляющему входу 1 штатной системы ДУ на руле (Коричневый/Желтый)**
Для подключения к интерфейсу штатной системы ДУ на руле. За более подробной информацией относительно необходимых подсоединений обратитесь к ближайшему дилеру Alpine.
- 32 **Провод к управляющему входу 2 штатной системы ДУ на руле (Коричневый/Оранжевый)**
Для подключения к интерфейсу штатной системы ДУ на руле. За более подробной информацией относительно необходимых подсоединений обратитесь к ближайшему дилеру Alpine.
- 33 **Заземлитель штатной системы ДУ на руле G.OUT (Черный)**
Для подключения к интерфейсу штатной системы ДУ на руле.
За более подробной информацией относительно необходимых подсоединений обратитесь к ближайшему дилеру Alpine.
- 34 **Соединитель «iPod Direct»**
Используется для управления сигналами с iPod-плеера.
Подсоедините его к iPod-плееру или приобретенному дополнительно модулю BLUETOOTH.
Для использования функции громкоговорящей связи по мобильному телефону необходимо наличие модуля BLUETOOTH (опция). Информацию о способе подсоединения вы можете получить в руководстве по эксплуатации модуля BLUETOOTH. Вы можете также использовать этот соединитель для подключения внешнего устройства (например, портативного проигрывателя), подсоединив его с помощью приобретенного дополнительно интерфейсного кабеля «iPod Direct/RCA».
- * *Обратитесь к разделу «Установка режима «AUX+»» (стр. 41).*
- Auxiliary+ ON: В случае подсоединения внешнего устройства.
Auxiliary+ OFF: В случае подсоединения iPod-плеера.
- 35 **Соединительный кабель FULL SPEED™ (KCE-422i) (приобретается дополнительно)**
- 36 **USB-разъем**
Подсоедините USB-кабель.

37 **USB-кабель**

Подсоедините его к модулю USB-памяти или к iPod-плееру. Для подключения iPod-плеера необходимо наличие интерфейсного iPod кабеля-переходника.

- *Используйте только входящий в комплект поставки USB-кабель. При использовании других USB-кабелей нормальная работа аппарата не гарантируется.*
- *Пролагайте USB-кабель как можно дальше от других кабелей.*

Для предотвращения внешних шумов в вашей аудио системе придерживайтесь следующих правил.

- Аудио система и относящиеся к ней соединительные кабели должны располагаться не менее, чем на расстоянии 10 см от жгута электрической системы автомобиля.
- Располагайте кабели питания как можно дальше от всей остальной проводки.
- Надежно подсоединяйте заземляющий кабель только к неокрашенной металлической поверхности шасси автомобиля (при необходимости отскоблите слой краски).
- Если вы дополнительно приобрели шумоподавитель, подсоедините его как можно дальше от аудио системы. Ваш дилер Alpine может предложить вам одну из моделей шумоподавителей Alpine, поэтому обращайтесь к нему за более подробной информацией.
- Ваш дилер Alpine прекрасно осведомлен о том, какими способами можно предотвратить шумовые помехи, поэтому вы можете получить у него консультацию по этому вопросу.



ME96

Официальный эксклюзивный дистрибьютор

TRIA INTERNATIONAL, Ltd.

Main Office: 185 North Redwood Drive, ste 120, San Rafael California 94903 USA

Тел.: 415.444.0820 Факс.: 415.499.8120

Представительство в России:

Москва, ул. Угрешская, 14, стр.1, офис 414

Тел.: 7 495.775.5960 Факс.: 7 495.775.5966

Эксклюзивный импортер:

ООО «Спектрум Саунд»

Россия, Москва,

117334 5-й Донской проезд, д. 15, стр. 11

Тел.: 7 495.642.0808 Факс.: 7 495.775.5965

Гарантийный ремонт

СЕРВИС-ЦЕНТР «СтудиоСаунд Сервис»

117334, 5-й Донской проезд, д. 15, стр. 11

Россия, Москва

тел.: (495) 787-88-02