

FOR CAR USE ONLY/NUR FÜR AUTOMOBIL GEBRAUCH/POUR APPLICATION AUTOMOBILE UNIQUEMENT/PARA USO EN AUTOMÓVILES/SOLO PER L'UTILIZZO IN AUTOMOBILE/ENDAST FÖR BILBRUK/ALLEEN VOOR GEBRUIK IN DE AUTO/ТОЛЬКО ДЛЯ ИСПОЛЬЗОВАНИЯ В АВТОМОБИЛЯХ/DO UŻYCIA TYLKO W SAMOCHODZIE

# ALPINE®

## CD/USB RECEIVER WITH ADVANCED BLUETOOTH CDE-193BT

## DIGITAL MEDIA RECEIVER WITH ADVANCED BLUETOOTH UTE-92BT



QUICK REFERENCE GUIDE  
Kurzanleitung  
GUIDE DE RÉFÉRENCE RAPIDE  
GUÍA DE REFERENCIA RÁPIDA  
GUIDA RAPIDA

SNABBGUIDE  
SNELSTARTGIDS  
КРАТКОЕ СПРАВОЧНОЕ РУКОВОДСТВО  
SKRÓCONA INSTRUKCJA DLA UŻYTKOWNIKA

YAMAGATA (THAILAND) Co., Ltd.  
324 Moo 4, Bangpoo Industrial Estate Soi6, Sukhumvit Road T.Phraeksa,  
A.Muang Samutprakarn, Samutprakarn 10280, Thailand

Designed by ALPINE Japan  
Printed in Thailand (Y)  
68-30368Z33-A

EN  
DE  
FR

ES  
IT  
SE

NL  
RU  
PL

For details on all functions, refer to the Owner's Manual stored in the supplied CD-ROM. (As it is data CD, the CD cannot be used for playing back music and images on the player.) If required, an ALPINE dealer will readily provide you with a print out of the Owner's Manual contained in the CD-ROM.

Detaillierte Erläuterungen zu den Gerätefunktionen finden Sie in der Bedienungsanleitung auf der mitgelieferten CD-ROM. (Bei dieser CD handelt es sich um eine Daten-CD.) Die Wiedergabe von Musik oder Bildern auf dem Player ist damit nicht möglich. Bei Bedarf erhalten Sie bei Ihrem ALPINE-Händler einen Ausdruck der Bedienungsanleitung auf der CD-ROM.

Pour obtenir de plus amples informations sur l'ensemble des fonctions, reportez-vous au mode d'emploi fourni sur le CD-ROM. (Étant donné qu'il s'agit d'un CD de données, ce CD ne peut pas être utilisé pour lire des fichiers audio ou image sur le lecteur.) Si vous le souhaitez, demandez à votre revendeur ALPINE de vous fournir la version papier du mode d'emploi contenu dans le CD-ROM.

**ALPINE ELECTRONICS MARKETING, INC.**

1-7, Yukigaya-Otsukamachi, Ota-ku,  
Tokyo 145-0067, JAPAN  
Phone: 03-5499-4531

**ALPINE ELECTRONICS OF AMERICA, INC.**

19145 Gramercy Place, Torrance,  
California 90501, U.S.A.  
Phone 1-800-ALPINE-1 (1-800-257-4631)

**ALPINE ELECTRONICS OF AUSTRALIA PTY. LTD.**

161-165 Princes Highway, Hallam  
Victoria 3803, Australia  
Phone 03-8787-1200

**ALPINE ELECTRONICS GmbH**

Wilhelm-Wagenfeld-Str. 1-3, 80807 München, Germany  
Phone 089-32 42 640

**ALPINE ELECTRONICS OF U.K. LTD.**

Alpine House  
Fletchamstead Highway, Coventry CV4 9TW, U.K.  
www.alpine.co.uk

**ALPINE ELECTRONICS France S.A.R.L.**

184 allée des Erables  
CS 52016 - Villepinte  
95 945 Roissy CDG cedex  
FRANCE  
Phone : + 33(0)1 48 63 89 89

**ALPINE ITALIA S.p.A.**

Viale Cristoforo Colombo, 8  
20090 Trezzano sul Naviglio MI, Italy  
Phone +39 02 484781

**ALPINE ELECTRONICS DE ESPAÑA, S.A.**

Portal de Gamarra 36, Pabellón, 32  
01013 Vitoria (Alava)-APDO 133, Spain  
Phone 945-283588

# Contents / Inhalt / Contenu

Getting Started / Vorbereitungen / Mise en route ... 5

BASS ENGINE SQ Function / BASS ENGINE SQ-Funktion / Fonction BASS ENGINE SQ ..... 7

Applying Alpine TuneIt App / Nutzen der Alpine TuneIt-App / Utilisation de l'application Alpine TuneIt ..... 9

Radio ..... 13

CD/MP3/WMA/AAC (CDE-193BT only / Nur CDE-193BT / CDE-193BT uniquement) ..... 14

USB memory (Optional) / USB Speicher (optional) / Clé USB (en option) ..... 16

Bluetooth® ..... 18

iPod/iPhone (Optional) / iPod/iPhone (optional) / iPod/iPhone (en option) ..... 25

Setting the Time / Einstellen der Zeit / Réglage de l'heure ..... 31

Specifications / Technische Daten / Spécifications ..... 33

Installation ..... 36

Connections / Anschlüsse / Raccordements ..... 39

## IMPORTANT

Please record the serial number of your unit in the space provided below and keep it as a permanent record.

SERIAL NUMBER: \_\_\_\_\_

INSTALLATION DATE: \_\_\_\_\_

INSTALLATION TECHNICIAN: \_\_\_\_\_

PLACE OF PURCHASE: \_\_\_\_\_

## WICHTIG!

Bitte notieren Sie die Seriennummer Ihres Geräts an der dafür vorgesehenen Stelle unten und bewahren Sie sie sorgfältig auf.

SERIENNUMMER: \_\_\_\_\_

EINBAUDATUM: \_\_\_\_\_

EINGEBAUT VON: \_\_\_\_\_

GEKAUFT BEI: \_\_\_\_\_

## IMPORTANT

Notez le numéro de série de l'appareil dans l'espace prévu ci-dessous et conservez-le en lieu sûr.

NUMÉRO DE SÉRIE : \_\_\_\_\_

DATE D'INSTALLATION : \_\_\_\_\_

INSTALLATEUR : \_\_\_\_\_

LIEU D'ACHAT : \_\_\_\_\_

**WARNING**

**This symbol means important instructions. Failure to heed them can result in serious injury or death.**

**DO NOT OPERATE ANY FUNCTION THAT TAKES YOUR ATTENTION AWAY FROM SAFELY DRIVING YOUR VEHICLE.**

Any function that requires your prolonged attention should only be performed after coming to a complete stop. Always stop the vehicle in a safe location before performing these functions. Failure to do so may result in an accident.

**KEEP THE VOLUME AT A LEVEL WHERE YOU CAN STILL HEAR OUTSIDE NOISES WHILE DRIVING.**

Excessive volume levels that obscure sounds such as emergency vehicle sirens or road warning signals (train crossings, etc.) can be dangerous and may result in an accident. LISTENING AT LOUD VOLUME LEVELS IN A CAR MAY ALSO CAUSE HEARING DAMAGE.

**DO NOT DISASSEMBLE OR ALTER.**

Doing so may result in an accident, fire or electric shock.

**USE ONLY IN CARS WITH A 12 VOLT NEGATIVE GROUND.**

(Check with your dealer if you are not sure.) Failure to do so may result in fire, etc.

**KEEP SMALL OBJECTS SUCH AS BATTERIES OUT OF THE REACH OF CHILDREN.**

Swallowing them may result in serious injury. If swallowed, consult a physician immediately.

**USE THE CORRECT AMPERE RATING WHEN REPLACING FUSES.**

Failure to do so may result in fire or electric shock.

**DO NOT BLOCK VENTS OR RADIATOR PANELS.**

Doing so may cause heat to build up inside and may result in fire.

**WARNUNG**

**Dieses Symbol weist auf wichtige Anweisungen hin. Bei Nichtbeachtung besteht die Gefahr von schweren Verletzungen oder Todesfällen.**

**KEINE BEDIENUNG AUSFÜHREN, DIE VOM SICHEREN LENKEN DES FAHRZEUGS ABLENKEN KÖNNTE.**

Führen Sie Bedienungen, die Ihre Aufmerksamkeit längere Zeit in Anspruch nehmen, erst aus, nachdem das Fahrzeug zum Stillstand gekommen ist. Halten Sie das Fahrzeug immer an einer sicheren Stelle an, bevor Sie solche Bedienungen ausführen. Andernfalls besteht Unfallgefahr.

**DIE LAUTSTÄRKE NUR SO HOCH STELLEN, DASS SIE WÄHREND DER FAHRT NOCH AUSSENGERÄUSCHE WAHRNEHMEN KÖNNEN.**

Übermäßige Lautstärkepegel, die Geräusche wie die Sirenen von Notarztwagen oder Warnsignale (an einem Bahnübergang usw.) übertönen, können gefährlich sein und zu einem Unfall führen. HOHE LAUTSTÄRKEPEGEL IN EINEM AUTO KÖNNEN AUSSERDEM GEHÖRSCHÄDEN VERURSACHEN.

**GERÄT NICHT ÖFFNEN.**

Andernfalls besteht Unfallgefahr, Feuergefahr oder die Gefahr eines elektrischen Schlagens.

**NUR IN FAHRZEUGEN MIT 12-VOLT-BORDNETZ UND MINUS AN MASSE VERWENDEN.**

Fragen Sie im Zweifelsfall Ihren Händler. Andernfalls besteht Feuergefahr usw.

**KLEINE GEGENSTÄNDE WIE BATTERIEN VON KINDERN FERNHALTEN.**

Werden solche Gegenstände verschluckt, besteht die Gefahr schwerwiegender Verletzungen. Suchen Sie unverzüglich einen Arzt auf, wenn ein Kind einen solchen Gegenstand verschluckt.

**SICHERUNGEN IMMER DURCH SOLCHE MIT DER RICHTIGEN AMPEREZAHL ERSETZEN.**

Andernfalls besteht Feuergefahr oder die Gefahr eines elektrischen Schlagens.

**LÜFTUNGSÖFFNUNGEN UND KÜHLKÖRPER NICHT ABDECKEN.**

Andernfalls kann es zu einem Wärmestau im Gerät kommen, und es besteht Feuergefahr.

**AVERTISSEMENT**

**Ce symbole désigne des instructions importantes. Le non-respect de ces instructions peut entraîner de graves blessures, voire la mort.**

**N'ACTIVER AUCUNE FONCTION SUSCEPTIBLE DE DETOURNER VOTRE ATTENTION DE LA CONDUITE DU VEHICULE.**

Les fonctions requérant une attention prolongée ne doivent être exploitées qu'à l'arrêt complet du véhicule. Toujours arrêter le véhicule à un endroit sûr avant d'activer ces fonctions. Il y a risque de provoquer un accident.

**GARDER LE VOLUME À FAIBLE NIVEAU DE MANIÈRE À POUVOIR ENTENDRE LES BRUITS EXTÉRIEURS PENDANT LA CONDUITE.**

Des niveaux de volume excessifs qui couvrent les sirènes des ambulances ou les signaux routiers (passages à niveau, etc.) peuvent être dangereux et provoquer un accident. UN NIVEAU DE VOLUME TROP ÉLEVÉ À L'INTÉRIEUR DU VÉHICULE PEUT ÉGALEMENT AVOIR DES EFFETS IRRÉVERSIBLES SUR VOTRE AUDITION.

**NE PAS DESASSEMBLER NI MODIFIER L'APPAREIL.**

Il y a risque d'accident, d'incendie ou de choc électrique.

**A UTILISER UNIQUEMENT SUR DES VOITURES A MASSE NEGATIVE DE 12 VOLTS.**

(Vérifiez auprès de votre concessionnaire si vous n'en êtes pas certain.) Il y a risque d'incendie, etc.

**GARDER LES PETITS OBJETS COMME LES PILES HORS DE PORTEE DES ENFANTS.**

L'ingestion de tels objets peut entraîner de graves blessures. En cas d'ingestion, consulter immédiatement un médecin.

**UTILISER DES FUSIBLES DE L'AMPERAGE APPROPRIÉ.**

Il y a risque d'incendie ou de décharge électrique.

**NE PAS OBSTRUER LES SORTIES D'AIR NI LES PANNEAUX DU RADIATEUR.**

Une surchauffe interne peut se produire et provoquer un incendie.

**USE THIS PRODUCT FOR MOBILE 12V APPLICATIONS.**

Use for other than its designed application may result in fire, electric shock or other injury.

**DO NOT PLACE HANDS, FINGERS OR FOREIGN OBJECTS IN INSERTION SLOTS OR GAPS.**

Doing so may result in personal injury or damage to the product.

**MAKE THE CORRECT CONNECTIONS.**

Failure to make the proper connections may result in fire or product damage.

**BEFORE WIRING, DISCONNECT THE CABLE FROM THE NEGATIVE BATTERY TERMINAL.**

Failure to do so may result in electric shock or injury due to electrical shorts.

**DO NOT SPLICE INTO ELECTRICAL CABLES.**

Never cut away cable insulation to supply power to other equipment. Doing so will exceed the current carrying capacity of the wire and result in fire or electric shock.

**DO NOT DAMAGE PIPE OR WIRING WHEN DRILLING HOLES.**

When drilling holes in the chassis for installation, take precautions so as not to contact, damage or obstruct pipes, fuel lines, tanks or electrical wiring. Failure to take such precautions may result in fire.

**DO NOT USE BOLTS OR NUTS IN THE BRAKE OR STEERING SYSTEMS TO MAKE GROUND CONNECTIONS.**

Bolts or nuts used for the brake or steering systems (or any other safety-related system), or tanks should NEVER be used for installations or ground connections. Using such parts could disable control of the vehicle and cause fire etc.

**DO NOT INSTALL IN LOCATIONS WHICH MIGHT HINDER VEHICLE OPERATION, SUCH AS THE STEERING WHEEL OR SHIFT LEVER.**

Doing so may obstruct forward vision or hamper movement etc. and results in serious accident.

**DAS GERÄT NUR AN EIN 12-V-BORDNETZ IN EINEM FAHRZEUG ANSCHLIESSEN.**

Andernfalls besteht Feuergefahr, die Gefahr eines elektrischen Schlages oder anderer Verletzungen.

**KEINE FREMDKÖRPER IN EINSCHUBSCHLITZE ODER ÖFFNUNGEN AM GERÄT STECKEN.**

Andernfalls kann es zu Verletzungen oder Schäden am Gerät kommen.

**AUF KORREKTE ANSCHLÜSSE ACHTEN.**

Bei fehlerhaften Anschlüssen besteht Feuergefahr, und es kann zu Schäden am Gerät kommen.

**VOR DEM ANSCHLUSS DAS KABEL VOM MINUSPOL DER BATTERIE ABKLEMMEN.**

Andernfalls besteht die Gefahr eines elektrischen Schlages oder Verletzungsgefahr durch einen Kurzschluss.

**ELEKTRISCHE KABEL NICHT SPLEISSEN.**

Kabel dürfen nicht abgesplittet werden, um andere Geräte mit Strom zu versorgen. Andernfalls wird die Strombelastbarkeit des Kabels überschritten, und es besteht Feuergefahr oder die Gefahr eines elektrischen Schlages.

**BEIM BOHREN VON LÖCHERN LEITUNGEN UND KABEL NICHT BESCHÄDIGEN.**

Wenn Sie beim Einbauen Löcher in das Fahrzeugchassis bohren, achten Sie unbedingt darauf, die Kraftstoffleitungen und andere Leitungen, den Benzintank und elektrische Kabel nicht zu berühren, zu beschädigen oder zu blockieren. Andernfalls besteht Feuergefahr.

**BOLZEN UND MUTTERN DER BREMSANLAGE NICHT ALS MASSEPUNKTE VERWENDEN.**

Verwenden Sie für Einbau oder Masseanschluß NIEMALS Bolzen und Muttern der Brems- bzw. Lenkanlage oder eines anderen sicherheitsrelevanten Systems oder des Benzintanks. Andernfalls besteht die Gefahr, dass Sie die Kontrolle über das Fahrzeug verlieren oder ein Feuer ausbricht.

**DAS GERÄT NICHT AN EINER STELLE EINBAUEN, AN DER ES BEIM FAHREN HINDERLICH SEIN KÖNNTE, WEIL ES Z. B. DAS LENKRAD ODER DEN SCHALTHEBEL BLOCKIERT.**

Andernfalls ist möglicherweise keine freie Sicht nach vorne gegeben, oder die Bewegungen des Fahrers sind so eingeschränkt, dass Unfallgefahr besteht.

**UTILISER CET APPAREIL POUR DES APPLICATIONS MOBILES DE 12 V.**

Toute utilisation autre que l'application désignée comporte un risque d'incendie, de choc électrique ou de blessure.

**NE PAS INTRODUIRE LES MAINS, LES DOIGTS NI DE CORPS ÉTRANGERS DANS LES FENTES ET LES INTERSTICES.**

Il y a risque de blessures ou de dommages à l'appareil.

**EFFECTUER CORRECTEMENT LES CONNEXIONS.**

Il y a risque de blessures ou de dommages à l'appareil.

**AVANT TOUTE CONNEXION, DEBRANCHER LE CABLE DE LA BORNE NEGATIVE DE LA BATTERIE.**

Il y a risque de choc électrique ou de blessure par courts-circuits.

**NE PAS DENUDER LES CABLES ELECTRIQUES.**

Ne jamais enlever la gaine isolante pour alimenter un autre appareil. Il y a risque de dépassement de la capacité de courant et, partant, d'incendie ou de choc électrique.

**NE PAS ENDOMMAGER DE CONDUITES NI DE CABLES LORS DU FORAGE DES TROUS.**

Lors du forage de trous dans le châssis en vue de l'installation, veiller à ne pas entrer en contact, endommager ni obstruer de conduites, de tuyaux à carburant ou de fils électriques. Le non-respect de cette précaution peut entraîner un incendie.

**NE PAS UTILISER DES ECROUS NI DES BOULONS DU CIRCUIT DE FREINAGE OU DE DIRECTION POUR LES CONNEXIONS DE MASSE.**

Les boulons et les écrous utilisés pour les circuits de freinage et de direction (ou de tout autre système de sécurité) ou les réservoirs ne peuvent JAMAIS être utilisés pour l'installation ou la liaison à la masse. L'utilisation de ces organes peut désactiver le système de contrôle du véhicule et causer un incendie, etc.

**NE PAS INSTALLER A DES ENDROITS SUSCEPTIBLES D'ENTRAVER LA CONDUITE DU VEHICULE, COMME LE VOLANT OU LE LEVIER DE VITESSES.**

La vue vers l'avant pourrait être obstruée ou les mouvements gênés, etc., et provoquer un accident grave.

## CAUTION

This symbol means important instructions. Failure to heed them can result in injury or material property damage.

### HALT USE IMMEDIATELY IF A PROBLEM APPEARS.

Failure to do so may cause personal injury or damage to the product. Return it to your authorized Alpine dealer or the nearest Alpine Service Centre for repairing.

### HAVE THE WIRING AND INSTALLATION DONE BY EXPERTS.

The wiring and installation of this unit requires special technical skill and experience. To ensure safety, always contact the dealer where you purchased this product to have the work done.

### USE SPECIFIED ACCESSORY PARTS AND INSTALL THEM SECURELY.

Be sure to use only the specified accessory parts. Use of other than designated parts may damage this unit internally or may not securely install the unit in place. This may cause parts to become loose resulting in hazards or product failure.

### ARRANGE THE WIRING SO IT IS NOT CRIMPED OR PINCHED BY A SHARP METAL EDGE.

Route the cables and wiring away from moving parts (like the seat rails) or sharp or pointed edges. This will prevent crimping and damage to the wiring. If wiring passes through a hole in metal, use a rubber grommet to prevent the wire's insulation from being cut by the metal edge of the hole.

### DO NOT INSTALL IN LOCATIONS WITH HIGH MOISTURE OR DUST.

Avoid installing the unit in locations with high incidence of moisture or dust. Moisture or dust that penetrates into this unit may result in product failure.

## VORSICHT

Dieses Symbol weist auf wichtige Anweisungen hin. Bei Nichtbeachtung besteht die Gefahr von Verletzungen bzw. Sachschäden.

### DAS GERÄT NICHT WEITERBENUTZEN, WENN EIN PROBLEM AUFTRITT.

Andernfalls kann es zu Verletzungen oder Schäden am Gerät kommen. Geben Sie das Gerät zu Reparaturzwecken an einen autorisierten Alpine-Händler oder den nächsten Alpine-Kundendienst.

### VERKABELUNG UND EINBAU VON FACHPERSONAL AUSFÜHREN LASSEN.

Die Verkabelung und der Einbau dieses Geräts erfordern technisches Geschick und Erfahrung. Zu Ihrer eigenen Sicherheit sollten Sie Verkabelung und Einbau dem Händler überlassen, bei dem Sie das Gerät erworben haben.

### NUR DAS VORGESCHRIEBENE ZUBEHÖR VERWENDEN UND DIESES SICHER EINBAUEN.

Verwenden Sie ausschließlich das vorgeschriebene Zubehör. Andernfalls wird das Gerät möglicherweise beschädigt, oder es lässt sich nicht sicher einbauen. Wenn sich Teile lösen, stellen diese eine Gefahrenquelle dar, und es kann zu Betriebsstörungen kommen.

### DIE KABEL SO VERLEGEN, DASS SIE NICHT GEKNICKT ODER DURCH SCHARFE KANTEN GEQUETSCHT WERDEN.

Verlegen Sie die Kabel so, dass sie sich nicht in beweglichen Teilen wie den Sitzschienen verfangen oder an scharfen Kanten oder spitzen Ecken beschädigt werden können. So verhindern Sie eine Beschädigung der Kabel. Wenn Sie ein Kabel durch eine Bohrung in einer Metallplatte führen, schützen Sie die Kabelisolierung mit einer Gummitylle vor Beschädigung durch die Metallkanten der Bohrung.

### DAS GERÄT NICHT AN STELLEN EINBAUEN, AN DENEN ES HOHER FEUCHTIGKEIT ODER STAUB AUSGESETZT IST.

Bauen Sie das Gerät so ein, dass es vor hoher Feuchtigkeit und Staub geschützt ist. Wenn Feuchtigkeit oder Staub in das Gerät gelangen, kann es zu Betriebsstörungen kommen.

## ATTENTION

Ce symbole désigne des instructions importantes. Le non-respect de ces instructions peut entraîner des blessures ou des dégâts matériels.

### INTERROMPRE TOUTE UTILISATION EN CAS DE PROBLEME.

Le non-respect de cette précaution peut entraîner des blessures ou endommager l'appareil. Retourner l'appareil auprès du distributeur Alpine agréé ou un centre de service après-vente Alpine en vue de la réparation.

### FAIRE INSTALLER LE CABLAGE ET L'APPAREIL PAR DES EXPERTS.

Le câblage et l'installation de cet appareil requiert des compétences techniques et de l'expérience. Pour garantir la sécurité, faire procéder à l'installation de cet appareil par le distributeur qui vous l'a vendu.

### UTILISER LES ACCESSOIRES SPECIFIES ET LES INSTALLER CORRECTEMENT.

Utiliser uniquement les accessoires spécifiés. L'utilisation d'autres composants que les composants spécifiés peut causer des dommages internes à cet appareil ou son installation risque de ne pas être effectuée correctement. Les pièces utilisées risquent de se desserrer et de provoquer des dommages ou une défaillance de l'appareil.

### FAIRE CHEMINER LE CABLAGE DE MANIERE A NE PAS LE COINCER CONTRE UNE ARETE METALLIQUE.

Faire cheminer les câbles à l'écart des pièces mobiles (comme les rails d'un siège) et des arêtes acérées ou pointues. Cela évitera ainsi de coincer et d'endommager les câbles. Si un câble passe dans un orifice métallique, utiliser un passe-cloison en caoutchouc pour éviter que la gaine isolante du câble ne soit endommagée par le rebord métallique de l'orifice.

### NE PAS INSTALLER A DES ENDROITS TRES HUMIDES OU POUSSIEREUX.

Eviter d'installer l'appareil à des endroits soumis à une forte humidité ou de la poussière en excès. La pénétration d'humidité ou de poussière à l'intérieur de cet appareil risque de provoquer une défaillance.

# Getting Started / Vorbereitungen / Mise en route

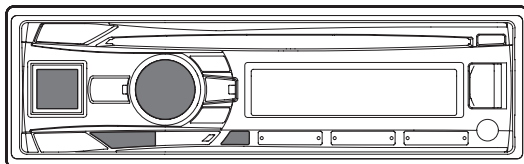

• The illustrations on this Owner's Manual use CDE-193BT as an example. / Die Abbildungen in dieser Bedienungsanleitung zeigen den CDE-193BT als Beispiel. / Les illustrations de ce Mode d'emploi utilisent le modèle CDE-193BT comme exemple.

## English

### Turning Demo mode Off

This unit will enter a demonstration mode to display its various functions. There are two methods to close this mode.

#### Method 1:

"DEMO OFF" will prompt when you install and use this unit for the first time. Press **Q** /ENTER within 20 seconds to put the Demo mode into standby state.

#### Method 2:

Setting DEMO MODE to OFF (standby state) or QUIT OFF (completely closed state) in General Setup.

- For details, please refer to Owner's Manual stored in the supplied CD-ROM.

## Deutsch

### Deaktivieren des Demo-Modus

Das Gerät wechselt in den Demonstrationsmodus, um die verschiedenen Funktionen zu zeigen. Es gibt zwei Arten, um diesen Modus zu deaktivieren.

#### Methode 1:

"DEMO OFF" wird angezeigt, wenn Sie das Gerät eingebaut haben und es zum ersten Mal verwenden. Drücken Sie innerhalb von 20 Sekunden **Q** /ENTER, um den Demo-Modus in den Bereitschaftsmodus zu schalten.

#### Methode 2:

Setzen Sie DEMO MODE in der allgemeinen Einrichtung auf OFF (Bereitschaftsmodus) oder QUIT OFF (vollständig deaktiviert).

- Ausführliche Informationen finden Sie in der auf der mitgelieferten CD-ROM gespeicherten Bedienungsanleitung.

## Français

### Désactivation du mode de démonstration

Cet appareil se mettra en mode de démonstration pour afficher ses nombreuses fonctions. Il existe deux méthodes pour désactiver ce mode.













#### Méthode 1 :

L'indication « DEMO OFF » s'affiche la première fois que vous installez et utilisez cet appareil. Appuyez sur **Q** /ENTER dans les 20 secondes pour mettre le mode de démonstration en veille.

#### Méthode 2 :

Réglez DEMO MODE sur OFF (veille) ou QUIT OFF (désactivation totale) dans le menu de configuration générale.

- Pour plus d'informations, consultez le mode d'emploi enregistré sur le CD-ROM fourni.





	<i>English</i>	<i>Deutsch</i>	<i>Français</i>
	<b>Turning Power On</b> Press any button (except  (CDE-193BT only) and  ) to turn power on.	<b>Einschalten</b> Drücken Sie eine beliebige Taste (ausgenommen der Tasten  (nur CDE-193BT) und  ) , um das Gerät anzuschalten.	<b>Mise sous tension</b> Appuyez sur n'importe quel bouton (sauf  (CDE-193BT uniquement) et  ) pour mettre l'appareil sous tension.
	Press and hold  for at least 2 seconds to turn off the unit.	Zum Ausschalten halten Sie  mindestens 2 Sekunden lang gedrückt.	Maintenez la touche  enfoncée pendant 2 secondes au moins pour mettre l'appareil hors tension.
	<b>Changing the Source</b> <b>TUNER → DISC<sup>*1</sup> → USB AUDIO/iPod<sup>*2</sup> → BT AUDIO → AUXILIARY → TUNER</b> <i><sup>*1</sup> CDE-193BT only. <sup>*2</sup> Displayed only when the iPod/iPhone is connected.</i>	<b>Wechseln der Tonquelle</b> <b>TUNER → DISC<sup>*1</sup> → USB AUDIO/iPod<sup>*2</sup> → BT AUDIO → AUXILIARY → TUNER</b> <i><sup>*1</sup> Nur CDE-193BT. <sup>*2</sup> Wird nur angezeigt, wenn ein iPod/iPhone angeschlossen ist.</i>	<b>Changement de source</b> <b>TUNER → DISC<sup>*1</sup> → USB AUDIO/iPod<sup>*2</sup> → BT AUDIO → AUXILIARY → TUNER</b> <i><sup>*1</sup> CDE-193BT uniquement. <sup>*2</sup> S'affiche uniquement lorsqu'un iPod/iPhone est connecté.</i>
	<b>Adjusting Volume</b>	<b>Einstellen der Lautstärke</b>	<b>Réglage du volume</b>
	<b>Displaying the Text</b> The display will change every time the button is pressed.	<b>Anzeigen von Text</b> Die Anzeige wechselt mit jedem Tastendruck.	<b>Affichage du texte</b> L'affichage change chaque fois que vous appuyez sur cette touche.

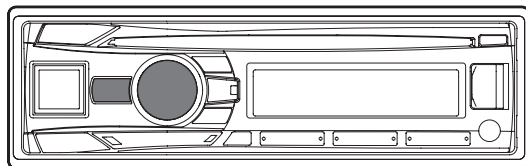

# BASS ENGINE SQ Function / BASS ENGINE SQ- Funktion / Fonction BASS ENGINE SQ

<i>English</i>	<i>Deutsch</i>	<i>Français</i>
<p>With the BASS ENGINE SQ function on this unit, several parameters affecting Bass performance are adjusted simultaneously. The BASS ENGINE SQ Level adjustment varies these parameters uniformly for optimum Bass effect at different levels.</p>	<p>Mit der BASS ENGINE SQ-Funktion an diesem Gerät werden verschiedene Parameter für die Bassleistung gleichzeitig angepasst. Mit der Anpassung des BASS ENGINE SQ-Pegels werden diese Parameter für einen optimalen Basseffekt auf unterschiedlichen Ebenen einheitlich eingestellt.</p>	<p>Grâce à la fonction BASS ENGINE SQ de cet appareil, il est possible de régler simultanément plusieurs paramètres liés aux performances des graves. Le réglage du niveau du mode BASS ENGINE SQ permet de varier ces paramètres uniformément pour un effet de graves optimal à différents niveaux.</p>
<p><b>About Setup when the external power amplifier is connected.</b></p> <p>In order to optimize the BASS ENGINE SQ, we recommend the following power amplifier setup. After setting up, you can adjust the BASS ENGINE SQ Level according to the music.</p> <ol style="list-style-type: none"> <li><b>1 Set gain of the power amplifier to "MIN".</b></li> <li><b>2 Set the Crossover Mode Sector switch to "OFF".</b></li> <li><b>3 Set the BASS ENGIN of this unit to "ON", and the BASS ENGINE SQ Level to "+3".</b></li> <li><b>4 Play a song of the genre you frequently listen to, and adjust gain of the power amplifier.</b></li> </ol>	<p><b>Informationen zur Einrichtung, wenn ein externer Endverstärker angeschlossen ist.</b></p> <p>Zur Optimierung des BASS ENGINE SQ wird folgende Einrichtung des Endverstärkers empfohlen.</p> <p>Nach der Einrichtung können Sie den Pegel des BASS ENGINE SQ entsprechend der Musik anpassen.</p> <ol style="list-style-type: none"> <li><b>1 Stellen Sie die Leistung des Endverstärkers auf „MIN“ ein.</b></li> <li><b>2 Stellen Sie den Schalter für den Bereich der Frequenzweiche auf „OFF“ ein.</b></li> <li><b>3 Stellen Sie BASS ENGIN dieses Geräts auf „ON“ und den Pegel von BASS ENGINE SQ auf „+3“ ein.</b></li> <li><b>4 Geben Sie einen Titel Ihres häufig gehörten Genres wieder und passen Sie die Leistung des Endverstärkers an.</b></li> </ol>	<p><b>À propos de la configuration lorsque l'amplificateur de puissance externe est raccordé.</b></p> <p>Pour optimiser le BASS ENGINE SQ, nous recommandons la configuration d'amplificateur de puissance suivante.</p> <p>Après la configuration, vous pouvez régler le niveau de BASS ENGINE SQ en fonction de la musique.</p> <ol style="list-style-type: none"> <li><b>1 Réglez le gain de l'amplificateur de puissance sur « MIN ».</b></li> <li><b>2 Réglez le sélecteur du mode de transfert sur « OFF ».</b></li> <li><b>3 Réglez le BASS ENGIN de cet appareil sur « ON », puis le niveau de BASS ENGINE SQ sur « +3 ».</b></li> <li><b>4 Lisez un morceau du genre que vous écoutez fréquemment, puis réglez le gain de l'amplificateur de puissance.</b></li> </ol>



		<i>English</i>	<i>Deutsch</i>	<i>Français</i>
<b>1</b>		<p><b>Activate BASS ENGINE SQ mode.</b></p> <p><b>Press and hold to switch to BASS ENGINE SQ mode.</b></p> <p>BASS ENGINE ↔ MANUAL SET (Initial setting)</p>	<p><b>Aktivieren Sie den BASS ENGINE SQ-Modus.</b></p> <p><b>Halten Sie die Taste gedrückt, um zum BASS ENGINE SQ-Modus zu wechseln.</b></p> <p>BASS ENGINE ↔ MANUAL SET (Anfangseinstellung)</p>	<p><b>Activez le mode BASS ENGINE SQ.</b></p> <p><b>Maintenez cette touche enfoncée pour passer au mode BASS ENGINE SQ.</b></p> <p>BASS ENGINE ↔ MANUAL SET (réglage initial)</p>
<b>2-1</b>		<p><b>Adjusting BASS ENGINE SQ level.</b></p> <p>Display the BASS ENGINE SQ Level adjustment screen.</p> <p>Select the desired level (0 - +6). (Initial setting: +3)</p>	<p><b>Passen Sie den BASS ENGINE SQ-Pegel an.</b></p> <p>Zeigen Sie den BASS ENGINE SQ-Pegel-Einstellungsbildschirm an.</p> <p>Wählen Sie den gewünschten Pegel (0 - +6). (Anfangseinstellung: +3)</p>	<p><b>Réglage du niveau du mode BASS ENGINE SQ.</b></p> <p>Affichez l'écran de réglage du niveau du mode BASS ENGINE SQ.</p> <p>Sélectionnez le niveau de votre choix (0 - +6). (Réglage initial : +3)</p>
<b>2-2</b>				
<b>3</b>		<p><b>Enter.</b></p> <p>• From Level 0 to Level 6, the effect of BASS ENGINE SQ increases level by level.</p>	<p><b>Drücken Sie zum Bestätigen Enter.</b></p> <p>• Von Pegel 0 bis Pegel 6 steigert sich der Effekt der BASS ENGINE SQ von Pegel zu Pegel.</p>	<p><b>Entrée.</b></p> <p>• Du niveau 0 au niveau 6, l'effet du mode BASS ENGINE SQ augmente progressivement.</p>

# Applying Alpine Tunelt App / Nutzen der Alpine Tunelt-App / Utilisation de l'application Alpine Tunelt

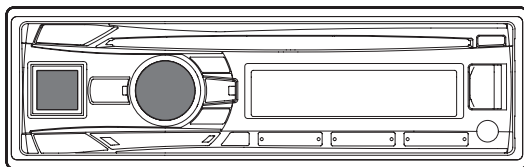



<i>English</i>	<i>Deutsch</i>	<i>Français</i>
<p>This unit's sound tuning is programmable from a connected Smartphone.</p> <p>Through this unit, it is also possible to receive and respond to information from Alpine's Social Network Service (SNS) available through the connected Smartphone.</p> <p>The installed Alpine Tunelt App should be launched on the Smartphone before connection to the head unit.</p> <p>For details, refer to Owner's Manual stored in supplied CD-ROM.</p>	<p>Die Klangabstimmung kann über ein verbundenes Smartphone programmiert werden.</p> <p>Über dieses Gerät können Sie auch Informationen vom Social Network Service (SNS) von Alpine empfangen und darauf antworten, die über das verbundene Smartphone verfügbar sind.</p> <p>Die installierte Alpine Tunelt-App sollte auf dem Smartphone gestartet werden, bevor die Verbindung mit dem Hauptgerät hergestellt wird.</p> <p>Einzelheiten dazu finden Sie in der Bedienungsanleitung auf der mitgelieferten CD-ROM.</p>	<p>Le réglage du son de cet appareil est programmable depuis un smartphone connecté.</p> <p>Grâce à cet appareil, il est également possible de recevoir et de répondre aux informations du Service de réseau social (SNS) d'Alpine disponible via le smartphone connecté.</p> <p>Vous devez lancer l'application Alpine Tunelt App sur le téléphone portable avant de connecter ce dernier à l'appareil.</p> <p>Pour plus de détails, reportez-vous au Mode d'emploi figurant sur le CD-ROM fourni.</p>



## Adjusting the sound via the Smartphone / Anpassen des Klangs über das Smartphone / Réglage du son via le smartphone

	<i>English</i>	<i>Deutsch</i>	<i>Français</i>
<b>1</b>	<b>Make sure the unit is powered on.</b>	<b>Stellen Sie sicher, dass das Gerät eingeschaltet ist.</b>	<b>Vérifiez si l'appareil est sous tension.</b>
<b>2</b>	<p><b>Launch the Alpine Tunelt App on the Smartphone. Adjust the unit's sound accordingly on the Smartphone.</b></p> <ul style="list-style-type: none"> <li>• <i>Volume level cannot be adjusted via the Smartphone.</i></li> <li>• <i>The setting cannot be done on both the Smartphone and this unit at the same time.</i></li> <li>• <i>Please obey all local traffic laws while using this function.</i></li> </ul>	<p><b>Starten Sie die Alpine Tunelt-App auf dem Smartphone. Passen Sie den Klang des Geräts entsprechend auf dem Smartphone an.</b></p> <ul style="list-style-type: none"> <li>• <i>Der Lautstärkepegel kann nicht über das Smartphone angepasst werden.</i></li> <li>• <i>Die Einstellung kann nicht gleichzeitig auf dem Smartphone und auf diesem Gerät vorgenommen werden.</i></li> <li>• <i>Beachten Sie bei der Verwendung dieser Funktion alle geltenden Verkehrsregeln.</i></li> </ul>	<p><b>Lancez l'application Alpine Tunelt App sur le téléphone portable. Réglez le son de l'appareil en conséquence sur le smartphone.</b></p> <ul style="list-style-type: none"> <li>• <i>Il est impossible de régler le volume via le smartphone.</i></li> <li>• <i>Il est impossible de procéder au réglage simultanément sur le smartphone et cet appareil.</i></li> <li>• <i>Veillez respecter toutes les lois locales relatives à la circulation routière lorsque vous utilisez cette fonction.</i></li> </ul>

## Receiving Notification / Empfangen von Benachrichtigungen / Reception de notifications





	<i>English</i>	<i>Deutsch</i>	<i>Français</i>
<b>1</b>	 <p><b>Display the Notification Menu while receiving Notification from Facebook.</b></p>	<p><b>Zeigen Sie das Benachrichtigungsmenü während des Empfangs von Benachrichtigungen von Facebook an.</b></p>	<p><b>Affichez le Menu des notifications tout en recevant des notifications de Facebook.</b></p>
<b>2</b>	 <p><b>Select a desired mode from LIKE* / REPLAY / NEXT / PREVIOUS / TTS VOLUME.</b></p> <p><i>* Not displayed when the received Notification is Message type.</i></p>	<p><b>Wählen Sie den gewünschten Modus aus unter LIKE* / REPLAY / NEXT / PREVIOUS / TTS VOLUME.</b></p> <p><i>* Nicht angezeigt, wenn die empfangene Benachrichtigung ein Meldungstyp ist.</i></p>	<p><b>Sélectionnez le mode de votre choix parmi LIKE* / REPLAY / NEXT / PREVIOUS / TTS VOLUME.</b></p> <p><i>* Ne s'affiche pas lorsque la notification reçue est un message.</i></p>
<b>3</b>	 <p><b>Enter.</b></p>	<p><b>Drücken Sie zum Bestätigen Enter.</b></p>	<p><b>Entrée.</b></p>

## Display Notification List / Anzeigen der Benachrichtigungsliste / Affichage de la liste des notifications

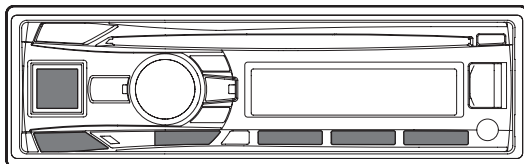
	<i>English</i>	<i>Deutsch</i>	<i>Français</i>
<b>1</b>	 <p>Press and hold for at least 2 seconds to display the Notification List.</p>	<p>Halten Sie diese Taste mindestens 2 Sekunden lang gedrückt, um die Benachrichtigungsliste anzuzeigen.</p>	<p>Maintenez enfoncé pendant au moins 2 secondes pour afficher la Liste des notifications.</p>
<b>2</b>	 <p>Select a desired notification.</p>	<p>Wählen Sie eine gewünschte Benachrichtigung aus.</p>	<p>Sélectionnez la notification de votre choix.</p>
<b>3</b>	 <p>Enter.</p>	<p>Drücken Sie zum Bestätigen Enter.</p>	<p>Entrée.</p>
<b>4</b>	<p>Then go to step 2 of “Receiving Notification”.</p>	<p>Fahren Sie dann mit Schritt 2 unter „Empfangen von Benachrichtigungen“ fort.</p>	<p>Passez ensuite à l'étape 2 de la section « Reception de notifications ».</p>









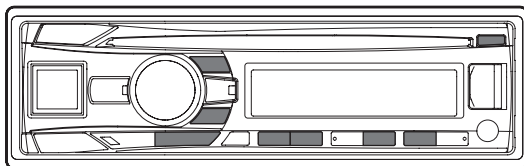





# Radio





	<i>English</i>	<i>Deutsch</i>	<i>Français</i>
<b>1</b>	 <b>Recalling the TUNER Mode</b> Select the TUNER mode.	<b>Erneutes Aufrufen des TUNER-Modus</b> Wählen Sie den TUNER-Modus.	<b>Rappel du mode TUNER</b> Sélectionnez le mode TUNER.
<b>2</b>	 <b>Changing the Band</b> F(M)1 → F(M)2 → F(M)3 → MW → LW → F(M)1	<b>Wechseln des Frequenzbands</b> F(M)1 → F(M)2 → F(M)3 → MW → LW → F(M)1	<b>Changement de fréquence</b> F(M)1 → F(M)2 → F(M)3 → MW → LW → F(M)1
<b>3</b>	 <b>Presetting Stations Automatically</b> <b>Press and hold for at least 2 seconds.</b> The tuner will automatically seek and store 6 strong stations in the selected band.	<b>Automatische Senderprogrammierung</b> <b>Halten Sie die Taste mindestens 2 Sekunden lang gedrückt.</b> Der Tuner sucht und speichert automatisch die sechs stärksten Sender im ausgewählten Band.	<b>Préréglage automatique des stations</b> <b>Appuyez sur cette touche pendant au moins 2 secondes.</b> Le tuner recherche et mémorise automatiquement les 6 stations les plus puissantes sur la gamme sélectionnée.
<b>4</b>	 <b>Tuning to Preset Stations</b>	<b>Abrufen eines gespeicherten Senders</b>	<b>Accord d'une station pré-réglée</b>

# CD/MP3/WMA/AAC (CDE-193BT only / Nur CDE-193BT / CDE-193BT uniquement)



	<i>English</i>	<i>Deutsch</i>	<i>Français</i>
	<b>Pause and Playback</b>	<b>Pause und Wiedergabe</b>	<b>Pause et lecture</b>
	<b>Selecting the desired song</b> Press and release the  or  to skip to the beginning of the current song or the next song.	<b>Auswählen des gewünschten Titels</b> Drücken Sie kurz  oder  , um an den Anfang des aktuellen Titels bzw. des nächsten Titels zu springen.	<b>Sélection du morceau de votre choix</b> Appuyez sur la touche  ou  , puis relâchez-la pour aller au début du morceau actuel ou du morceau précédent.
	Press and hold  or  to fast backward or fast forward.	Halten Sie für einen schnellen Rücklauf oder Vorlauf  oder  gedrückt.	Maintenez la touche  ou  enfoncée pour effectuer une recherche rapide vers l'arrière ou vers l'avant.
	<b>Selecting the desired folder (MP3/WMA/AAC)</b>	<b>Auswählen des gewünschten Ordners (MP3/WMA/AAC)</b>	<b>Sélection du dossier de votre choix (MP3/WMA/AAC)</b>



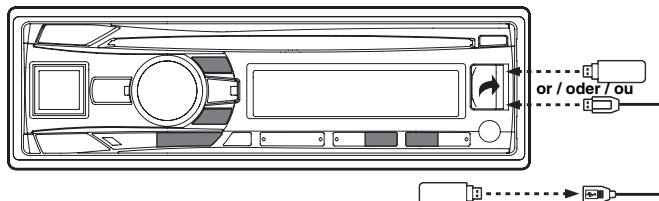

	<i>English</i>	<i>Deutsch</i>	<i>Français</i>
	<p><b>M.I.X. (Random Play)</b>  MIX FOLDER : Only files in a folder are played back in random sequence. (MP3/WMA/AAC)</p> <p>MIX ALL : The tracks are played back in random sequence.</p> <p>MIX OFF : Cancel</p>	<p><b>M.I.X. (Zufallswiedergabe)</b>  MIX FOLDER : Nur die Dateien in einem Ordner werden in zufälliger Reihenfolge wiedergegeben. (MP3/WMA/AAC)</p> <p>MIX ALL : Die Titel werden in zufälliger Reihenfolge wiedergegeben.</p> <p>MIX OFF : Beenden</p>	<p><b>M.I.X. (Lecture aléatoire)</b>  MIX FOLDER : Seuls les fichiers d'un dossier sont lus dans un ordre aléatoire. (MP3/WMA/AAC)</p> <p>MIX ALL : Les pistes sont lues dans un ordre aléatoire.</p> <p>MIX OFF : Annulation</p>
	<p><b>Repeat Play</b>  RPT ONE : Only a track/file is repeatedly played back.</p> <p>RPT FOLDER : Only files in a folder are repeatedly played back. (MP3/WMA/AAC)</p> <p>RPT OFF : Cancel</p>	<p><b>Repeat-Modus</b>  RPT ONE : Nur ein Titel/eine Datei wird nochmals wiedergegeben.</p> <p>RPT FOLDER : Nur Dateien in einem Ordner werden nochmals wiedergegeben. (MP3/WMA/AAC)</p> <p>RPT OFF : Beenden</p>	<p><b>Lecture répétée</b>  RPT ONE : Une seule piste/fichier est lue d'une manière répétée.</p> <p>RPT FOLDER : Seuls les fichiers d'un dossier sont lus d'une manière répétée. (MP3/WMA/AAC)</p> <p>RPT OFF : Annulation</p>
	<b>Eject</b>	<b>Auswerfen</b>	<b>Éjection</b>

# USB memory (Optional) / USB Speicher (optional) / Clé USB (en option)



- If a USB memory device is connected to this unit, MP3/WMA/AAC/FLAC files stored in the USB memory device can be played back. / Wenn ein USB-Speichergerät mit dieser Einheit verbunden ist, können auf dem USB-Speichergerät vorhandene MP3/WMA/AAC/FLAC-Dateien wiedergegeben werden. / Si un périphérique de stockage USB est connecté à l'appareil, les fichiers MP3/WMA/AAC/FLAC contenus dans celui-ci peuvent être lus.

	<i>English</i>	<i>Deutsch</i>	<i>Français</i>
	<b>Pause and Playback</b>	<b>Pause und Wiedergabe</b>	<b>Pause et lecture</b>
	<p><b>Selecting the desired song</b> Press and release the  or  to skip to the beginning of the current song or the next song.</p> <p>Press and hold  or  to fast backward or fast forward.</p>	<p><b>Auswählen des gewünschten Titels</b> Drücken Sie kurz  oder , um an den Anfang des aktuellen Titels bzw. des nächsten Titels zu springen.</p> <p>Halten Sie für einen schnellen Rücklauf oder Vorlauf  oder  gedrückt.</p>	<p><b>Sélection du morceau de votre choix</b> Appuyez sur la touche  ou , puis relâchez-la pour aller au début du morceau actuel ou du morceau précédent.</p> <p>Maintenez la touche  ou  enfoncée pour effectuer une recherche rapide vers l'arrière ou vers l'avant.</p>

	<i>English</i>	<i>Deutsch</i>	<i>Français</i>
5 	<p><b>M.I.X. (Random Play)</b>  MIX FOLDER : All songs in the current folder are played back in random sequence.</p> <p>MIX ALL : All songs in the USB Memory are played back in random sequence.</p> <p>MIX OFF : Cancel</p>	<p><b>M.I.X. (Zufallswiedergabe)</b>  MIX FOLDER : Alle Titel in dem aktuellen Ordner werden in zufälliger Reihenfolge wiedergegeben.</p> <p>MIX ALL : Alle Titel in dem USB-Speicher werden in zufälliger Reihenfolge wiedergegeben.</p> <p>MIX OFF : Beenden</p>	<p><b>M.I.X. (Lecture aléatoire)</b>  MIX FOLDER : Tous les morceaux du dossier actuel sont lus dans un ordre aléatoire.</p> <p>MIX ALL : Tous les morceaux de la clé USB sont lus dans un ordre aléatoire.</p> <p>MIX OFF : Annulation</p>
 4	<p><b>Repeat Play</b>  RPT ONE : Only a file is repeatedly played back.</p> <p>RPT FOLDER : Only files in a folder are repeatedly played back.</p> <p>RPT OFF : Cancel</p>	<p><b>Repeat-Modus</b>  RPT ONE : Nur eine Datei wird nochmals wiedergegeben.</p> <p>RPT FOLDER : Nur Dateien in einem Ordner werden nochmals wiedergegeben.</p> <p>RPT OFF : Beenden</p>	<p><b>Lecture répétée</b>  RPT ONE : Un seul fichier est lu d'une manière répétée.</p> <p>RPT FOLDER : Seuls les fichiers d'un dossier sont lus d'une manière répétée.</p> <p>RPT OFF : Annulation</p>

# Bluetooth®

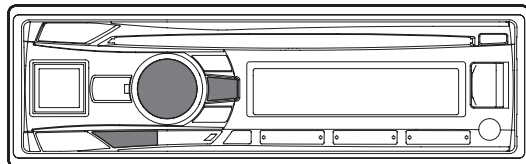





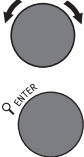

<i>English</i>	<i>Deutsch</i>	<i>Français</i>
<p><b>About Bluetooth</b></p> <p>Bluetooth is a wireless technology allowing communication between a mobile device or personal computer over short distances. This enables a hands-free call or data transmission between Bluetooth compatible devices.</p>	<p><b>Informationen zu Bluetooth</b></p> <p>Bluetooth ist eine Funktechnologie, die über kurze Strecken eine Kommunikation zwischen mobilen Geräten und PCs ermöglicht. Damit können Sie freihändig Anrufe tätigen oder Daten zwischen Bluetooth-kompatiblen Geräten übertragen.</p>	<p><b>A propos de Bluetooth</b></p> <p>Bluetooth est une technologie sans fil qui permet à un appareil mobile et à un ordinateur de communiquer entre eux sur de courtes distances. Elle permet d'établir des communications mains libres et de transmettre des données entre des appareils compatibles Bluetooth.</p>

## Pairing with a Bluetooth compatible device / Mit einem Bluetooth fähigen Gerät koppeln / Association d'un appareil compatible Bluetooth

	<i>English</i>	<i>Deutsch</i>	<i>Français</i>
<b>1</b>	<p>Use your Bluetooth compatible device to search and select "ALPINE" or the name you set on "Setting the Opening Screen Update".</p> <ul style="list-style-type: none"> <li>• <i>For details, refer to Owner's Manual stored in supplied CD-ROM.</i></li> </ul>	<p>Verwenden Sie das mit Bluetooth kompatible Gerät, um „ALPINE“ oder den Namen zu suchen oder auszuwählen, den Sie unter „Einstellen der Startbildschirmaktualisierung“ festgelegt haben.</p> <ul style="list-style-type: none"> <li>• <i>Ausführliche Informationen finden Sie in der Bedienungsanleitung, die auf der mitgelieferten CD-ROM gespeichert ist.</i></li> </ul>	<p>À l'aide de votre appareil compatible Bluetooth, recherchez et sélectionnez « ALPINE » ou le nom que vous avez défini sous « Configuration de la mise à jour de l'écran d'ouverture ».</p> <ul style="list-style-type: none"> <li>• <i>Pour plus de détails, reportez-vous au Mode d'emploi enregistré sur le CD-ROM fourni.</i></li> </ul>
	<p>For iPod/iPhone, connect it to this unit via USB port.</p>	<p>Schließen Sie einen iPod/iPhone über den USB-Anschluss an dieses Gerät an.</p>	<p>Raccordez l'iPod/iPhone à cet appareil via le port USB.</p>

	<i>English</i>	<i>Deutsch</i>	<i>Français</i>
<b>2</b>	 <p><b>&lt;For devices with Secure Simple Pairing (SSP) or iPod/iPhone&gt;</b> The head unit will ask to <b>“PAIR”</b>. Turn the <b>Rotary encoder</b> to select <b>“YES”</b>, and then press <b>Q / ENTER</b>.</p>	<p><b>&lt;Für Geräte mit Secure Simple Pairing (SSP) oder iPod/iPhone&gt;</b> Das Hauptgerät fordert Sie zum Ausführen von <b>„PAIR“</b> auf. Drehen Sie den Drehgeber, um <b>„YES“</b> auszuwählen und drücken Sie dann auf <b>Q /ENTER</b>.</p>	<p><b>&lt;Pour les appareils compatibles Secure Simple Pairing (SSP) ou l'iPod/iPhone&gt;</b> L'autoradio affichera le message <b>« PAIR »</b>. Tournez le Bouton rotatif pour sélectionner <b>« YES »</b>, puis appuyez sur <b>Q /ENTER</b>.</p>
	<p><b>&lt;For all other devices&gt;</b> When prompted by the head unit, input the PIN code <b>“0000”</b> on the Bluetooth compatible device.</p>	<p><b>&lt;Für alle anderen Geräte&gt;</b> Wenn Sie vom Hauptgerät dazu aufgefordert werden, geben Sie den PIN-Code <b>„0000“</b> auf dem Bluetooth fähigen Gerät ein.</p>	<p><b>&lt;Pour tous les autres appareils&gt;</b> Lorsque l'autoradio le demande, entrez le code PIN <b>« 0000 »</b> sur votre appareil compatible Bluetooth.</p>
<b>3</b>	<p>When pairing is successful, <b>“CONNECTED”</b> will be displayed on the head unit.</p>	<p>Wenn die Kopplung erfolgreich war, wird <b>„CONNECTED“</b> auf dem Hauptgerät eingeblendet.</p>	<p>Lorsque l'association est réussie, le message <b>« CONNECTED »</b> s'affiche sur l'autoradio.</p>



## Calling / Tätigen von Anrufen / Appel

	<i>English</i>	<i>Deutsch</i>	<i>Français</i>
<b>1</b>	 <p>Press to activate the outgoing method list selection mode.</p>	<p>Drücken Sie diese Taste, um den Auswahlmodus für die Liste der ausgehenden Anrufmethoden zu aktivieren.</p>	<p>Appuyez sur cette touche pour activer le mode de sélection de la liste des modes d'émission d'appel.</p>
<b>2</b>	 <p>Select a desired outgoing mode from DIALLED/RECEIVED/MISSED/PHONE BOOK.</p>	<p>Wählen Sie den gewünschten Modus für ausgehende Anrufe unter DIALLED/RECEIVED/MISSED/PHONE BOOK.</p>	<p>Choisissez le mode de sortie désiré parmi DIALLED/RECEIVED/MISSED/PHONE BOOK.</p>
<b>3</b>	 <p>Enter.</p>	<p>Drücken Sie zum Bestätigen Enter.</p>	<p>Entrée.</p>
<b>4</b>	 <p>Select the desired name or telephone number.</p>	<p>Wählen Sie den gewünschten Namen oder die Telefonnummer.</p>	<p>Sélectionnez le nom ou le numéro de téléphone souhaité.</p>
<b>5</b>	 <p>or</p>  <p>Enter. The selected telephone will be called.</p>	<p>Drücken Sie zum Bestätigen Enter. Der ausgewählte Telefonanschluss wird angerufen.</p>	<p>Entrée. Le téléphone sélectionné est appelé.</p>

## Answering the Incoming Call / Annehmen eines eingehenden Anrufs / Répondre à un appel entrant

	<i>English</i>	<i>Deutsch</i>	<i>Français</i>
 or 	<b>Answer the call.</b> The call starts.	<b>Nehmen Sie den Anruf an.</b> Der Anruf wird durchgestellt.	<b>Répondez à l'appel.</b> L'appel commence.

## Hanging up the Telephone / Auflegen des Telefonhörers / Raccrocher le téléphone

	<i>English</i>	<i>Deutsch</i>	<i>Français</i>
 or 	<b>End the call.</b>	<b>Beenden Sie den Anruf.</b>	<b>Terminez l'appel.</b>





## Voice Control Operation / Sprachsteuerungsbetrieb / Fonction de contrôle vocal

	<i>English</i>	<i>Deutsch</i>	<i>Français</i>
<b>1</b>	 <p>Press and hold for at least 2 seconds to activate the Voice Recognition mode.</p>	<p>Halten Sie die Taste mindestens 2 Sekunden lang gedrückt, um den Spracherkennungsmodus zu aktivieren.</p>	<p>Appuyez sur cette touche pendant au moins 2 secondes pour activer le mode de reconnaissance vocale.</p>
<b>2</b>	<p>After “SPEAK” is displayed and beep sound is heard, you can make a phone call, play a song, etc., via this unit by inputting voice control commands*.</p> <p><i>* Please refer to your Smartphone manual for other voice control commands.</i></p>	<p>Nachdem „SPEAK“ angezeigt wurde, können Sie über diese Einheit telefonieren, einen Titel wiedergeben usw., indem Sie Sprachsteuerungsbefehle eingeben*.</p> <p><i>* Beachten Sie die Bedienungsanleitung Ihres Smartphones, um Informationen zu weiteren Sprachbefehlen zu erhalten.</i></p>	<p>Une fois l’indication « SPEAK » affichée et le signal sonore émis, vous pouvez passer un appel, lire un morceau, etc., via cet appareil en créant des commandes de contrôle vocal*.</p> <p><i>* Reportez-vous à la documentation de votre Smartphone pour connaître les autres commandes de contrôle vocal.</i></p>



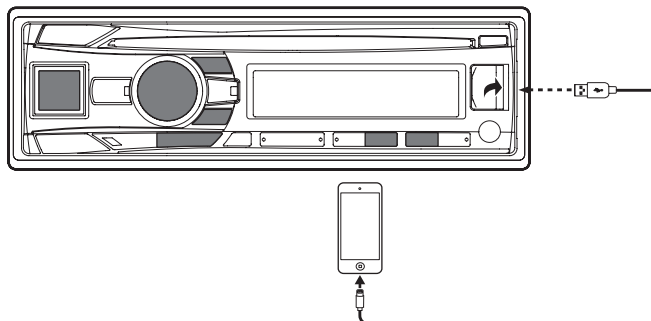







	<i>English</i>	<i>Deutsch</i>	<i>Français</i>
	<ul style="list-style-type: none"> <li>• You can perform this operation only when a Voice recognition compatible Smartphone is connected. If the Smartphone is not compatible with the Voice recognition, "NO SUPPORT" is displayed for 2 seconds.</li> <li>• The Voice recognition performance depends on the Smartphone and mounting location of the microphone. Please pay attention when the microphone is mounted.</li> <li>• Voice recognition operation depends on the function of the Smartphone. For details, refer to the Owner's Manual of the Smartphone.</li> <li>• Please obey all local traffic laws while using this function.</li> </ul>	<ul style="list-style-type: none"> <li>• Dieser Vorgang kann nur ausgeführt werden, wenn eine Verbindung zu einem für die Spracherkennung kompatiblen Smartphone besteht. Wenn das Smartphone nicht mit der Spracherkennung kompatibel ist, wird 2 Sekunden lang „NO SUPPORT“ angezeigt.</li> <li>• Die Leistung der Spracherkennung hängt vom Smartphone und der Befestigungsposition des Mikrofons ab. Beachten Sie dies bei der Anbringung des Mikrofons.</li> <li>• Der Spracherkennungsbetrieb hängt von der Funktion des Smartphones ab. Einzelheiten finden Sie in der Bedienungsanleitung des Smartphones.</li> <li>• Beachten Sie bei Verwendung dieser Funktion alle geltenden Verkehrsregeln.</li> </ul>	<ul style="list-style-type: none"> <li>• La reconnaissance vocale est disponible uniquement lorsque vous connectez un Smartphone compatible avec cette fonction. Si votre Smartphone n'est pas compatible avec la fonction de reconnaissance vocale, l'indication « NO SUPPORT » s'affiche pendant 2 secondes.</li> <li>• Les performances de la reconnaissance vocale dépendent du smartphone et de l'emplacement de montage du microphone. Soyez attentif lors de l'installation du microphone.</li> <li>• La reconnaissance vocale dépend des fonctionnalités du Smartphone. Pour obtenir de plus amples informations, reportez-vous au mode d'emploi du Smartphone.</li> <li>• Veillez à respecter la législation en matière de circulation routière lorsque vous utilisez cette fonction.</li> </ul>

# iPod/iPhone (Optional) / iPod/iPhone (optional) / iPod/iPhone (en option)



	<i>English</i>	<i>Deutsch</i>	<i>Français</i>
	An iPod/iPhone can be connected to this unit by using the Interface cable for iPod (included with iPod/iPhone).	Ein iPod/iPhone kann über das iPod - Schnittstellenverbindungskabel (im Lieferumfang des iPod/iPhone enthalten) an dieses Gerät angeschlossen werden.	Un iPod/iPhone peut être connecté à cet appareil à l'aide d'un câble d'interface pour iPod (inclus avec l'iPod/iPhone).
	<b>Recalling the iPod Source</b> Select the iPod Source.	<b>Erneutes Abrufen der iPod-Quelle</b> Wählen Sie die iPod-Quelle.	<b>Rappel de la source iPod</b> Sélectionnez la source iPod.
	<b>Pause and Playback</b>	<b>Pause und Wiedergabe</b>	<b>Pause et lecture</b>





	<i>English</i>	<i>Deutsch</i>	<i>Français</i>
	<b>Selecting the desired song</b> Press and release the <b>⏮</b> or <b>⏭</b> to skip to the beginning of the current song or the next song.	<b>Auswählen des gewünschten Titels</b> Drücken Sie kurz <b>⏮</b> oder <b>⏭</b> , um an den Anfang des aktuellen Titels bzw. des nächsten Titels zu springen.	<b>Sélection du morceau de votre choix</b> Appuyez sur la touche <b>⏮</b> ou <b>⏭</b> , puis relâchez-la pour aller au début du morceau actuel ou du morceau précédent.
	Press and hold <b>⏮</b> or <b>⏭</b> to fast backward or fast forward through the current song.	Halten Sie für einen schnellen Rücklauf oder Vorlauf im aktuellen Titel <b>⏮</b> oder <b>⏭</b> gedrückt.	Maintenez la touche <b>⏮</b> ou <b>⏭</b> enfoncée pour une recherche rapide vers l'arrière ou vers l'avant au sein du morceau actuel.
	<b>Random Play Shuffle (M.I.X.)</b> <b>MIX ALBUM (Shuffle Albums):</b> Album shuffle playback plays back all songs in order, then randomly selects the next album.  <b>MIX SONG (Shuffle Songs):</b> Song shuffle randomly plays back songs within a selected category (playlist, album, etc.).  <b>MIX OFF</b> : Cancel	<b>Zufallswiedergabe (M.I.X.)</b> <b>MIX ALBUM (Zufallswiedergabe der Alben):</b> Die Album-Zufallswiedergabe gibt alle Titel in der normalen Reihenfolge wieder und wählt dann willkürlich das nächste Album aus.  <b>MIX SONG (Zufallswiedergabe der Titel):</b> Die Titel-Zufallswiedergabe gibt die Titel innerhalb der ausgewählten Kategorie (playlist, album usw.) zufällig wieder.  <b>MIX OFF</b> : Beenden	<b>Lecture aléatoire (M.I.X.)</b> <b>MIX ALBUM (Lecture aléatoire des albums) :</b> La lecture aléatoire de l'album lit tous les morceaux dans l'ordre, puis sélectionne au hasard l'album suivant.  <b>MIX SONG (Lecture aléatoire des morceaux) :</b> Cette fonction lit de manière aléatoire les morceaux d'une catégorie choisie (liste de lecture, album, etc.).  <b>MIX OFF</b> : Annulation

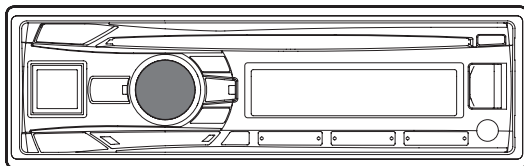



	<i>English</i>	<i>Deutsch</i>	<i>Français</i>
	<p><b>Random Play Shuffle All</b></p> <p>1. Press  /ENTER to activate the search selection mode.                  2. Turn the <b>Rotary encoder</b> to select <b>SHUFFLEALL</b>, and then press  /ENTER.</p> <p>SHUFFLEALL: Shuffle ALL plays all songs in the iPod/iPhone randomly. Any one song does not play back again until all songs have been played back.</p> <ul style="list-style-type: none"> <li>To cancel the Shuffle ALL mode, press 5  to select MIX OFF.</li> </ul>	<p><b>Zufallswiedergabe ALL</b></p> <p>1 Drücken Sie  /ENTER, um die Suchfunktions-Betriebsart zu aktivieren.                  2 Drehen Sie den <b>Drehgeber</b>, um <b>SHUFFLEALL</b> auszuwählen und drücken Sie dann auf  /ENTER.</p> <p>SHUFFLEALL: Shuffle ALL gibt alle Titel auf dem iPod/iPhone zufällig wieder. Jeder Titel wird nur einmal wiedergegeben, bis alle Titel wiedergegeben wurden.</p> <ul style="list-style-type: none"> <li>Um den Modus Shuffle ALL abzubrechen, drücken Sie 5 , und wählen Sie MIX OFF.</li> </ul>	<p><b>Lecture aléatoire ALL</b></p> <p>1 Appuyez sur  /ENTER pour activer le mode de sélection de recherche.                  2 Tournez le <b>Bouton rotatif</b> pour sélectionner SHUFFLEALL, puis appuyez sur  /ENTER.</p> <p>SHUFFLEALL : Le mode Shuffle ALL lit tous les morceaux contenus dans l'iPod/iPhone de façon aléatoire. Chaque morceau n'est lu qu'une seule fois jusqu'à ce que tous les morceaux soient lus.</p> <ul style="list-style-type: none"> <li>Pour annuler le mode Shuffle ALL, appuyez sur 5  pour sélectionner MIX OFF.</li> </ul>
	<p><b>Repeat Play</b></p> <p>RPT ONE : Only a song is repeatedly played back.                  RPT OFF : Cancel</p>	<p><b>Repeat-Modus</b></p> <p>RPT ONE : Nur ein Titel wird wiederholt wiedergegeben.                  RPT OFF : Beenden</p>	<p><b>Lecture répétée</b></p> <p>RPT ONE : Une seul morceau est lu d'une manière répétée.                  RPT OFF : Annulation</p>

## Searching for a desired Song (iPod/iPhone) / Suche nach einem gewünschten Titel (iPod/iPhone) / Recherche d'un morceau souhaité (iPod/iPhone)



Hierarchy 1 / Hierarchie 1 / Hiérarchie 1	Hierarchy 2 / Hierarchie 2 / Hiérarchie 2	Hierarchy 3 / Hierarchie 3 / Hiérarchie 3	Hierarchy 4 / Hierarchie 4 / Hiérarchie 4
Playlist / Playlist / Liste de lecture	Song / Titel / Morceau	—	—
Artist / Interpret / Artiste	Album / Album / Album	Song / Titel / Morceau	—
Album / Album / Album	Song / Titel / Morceau	—	—
Song / Titel / Morceau	—	—	—
Podcast / Podcast / Podcast	Episode / Episode / Épisode	—	—
Genre / Genre / Genre	Artist / Interpret / Artiste	Album / Album / Album	Song / Titel / Morceau
Composer / Komponist / Compositeur	Album / Album / Album	Song / Titel / Morceau	—
Audiobook / Hörbuch / Livre audio	—	—	—
Genius Mix List / Genius Mix-Liste / Liste Genius Mix	—	—	—





	<i>English</i>	<i>Deutsch</i>	<i>Français</i>
<b>1</b>	 <b>Activate the search selection mode.</b>	<b>Aktivieren Sie den Suchwahlmodus.</b>	<b>Activez le mode de sélection de recherche.</b>
<b>2</b>	 <b>Select the desired search mode.</b> PLAYLIST/ARTIST/ALBUM/SONG/ PODCAST/GENRE/COMPOSER/ AUDIOBOOK/GENIUS MIX <ul style="list-style-type: none"><li>• <i>The display of search mode list varies depending on the setting of iPod LIST.</i></li></ul>	<b>Wählen Sie den gewünschten Suchmodus.</b> PLAYLIST/ARTIST/ALBUM/SONG/ PODCAST/GENRE/COMPOSER/ AUDIOBOOK/GENIUS MIX <ul style="list-style-type: none"><li>• <i>Das Display der Suchmodus-Liste variiert je nach Einstellung von iPod LIST.</i></li></ul>	<b>Sélectionnez le mode de recherche de votre choix.</b> PLAYLIST/ARTIST/ALBUM/SONG/ PODCAST/GENRE/COMPOSER/ AUDIOBOOK/GENIUS MIX <ul style="list-style-type: none"><li>• <i>L'affichage de la liste du mode de recherche dépend du paramètre défini dans iPod LIST.</i></li></ul>
<b>3</b>	 <b>Enter.</b>	<b>Drücken Sie zum Bestätigen Enter.</b>	<b>Entrée.</b>
<b>4</b>	 <b>Select the desired title.</b>	<b>Wählen Sie den gewünschten Titel.</b>	<b>Sélectionnez le titre de votre choix.</b>

	<i>English</i>		<i>Deutsch</i>		<i>Français</i>	
<b>5</b> 	<b>Enter.</b>	Song/Audiobook/ Genius Mix Search mode: The selected song/ audiobook/genius mix list is played back.	<b>Drücken Sie zum Bestätigen Enter.</b>	Titel/Hörbuch/ Genius-Mix- Suchmodus: Die ausgewählte Titel/Hörbuch/ Genius-Mix-Liste wird wiedergegeben.	<b>Entrée.</b>	Mode de recherche par morceau/livre audio/mix Genius : La lecture du morceau/livre audio/mix Genius sélectionné commence.
		<b>Others Search mode:</b> Proceeds to the next hierarchy level. Search for a title by performing steps 4 and 5 repeatedly.		<b>Anderer Suchmodus:</b> Wechseln Sie zur nächsten Hierarchieebene. Wählen Sie einen Titel, indem Sie Schritt 4 und 5 wiederholt ausführen.		<b>Autres modes de recherche :</b> Passez au niveau de hiérarchie suivant. Recherchez un titre en suivant plusieurs fois les étapes 4 et 5.
	<ul style="list-style-type: none"> <li>• After pressing and holding  /ENTER for at least 2 seconds while in each hierarchy (except Song, Audiobook and Genius Mix list hierarchy), all songs of the selected hierarchy are played back.</li> <li>• When search is made during M.I.X. play, the M.I.X. play mode will be cancelled.</li> </ul>		<ul style="list-style-type: none"> <li>• Nachdem Sie  /ENTER für mindestens 2 Sekunden festgehalten haben, während Sie sich in der jeweiligen Hierarchie befanden (mit Ausnahme der Song-, Audiobook- und Genius-Mix-Listen-Hierarchie), werden alle Titel der ausgewählten Hierarchie wiedergegeben.</li> <li>• Wenn die Suche während der M.I.X.-Wiedergabe erfolgt, wird die M.I.X.-Wiedergabebetriebsart aufgehoben.</li> </ul>		<ul style="list-style-type: none"> <li>• Après avoir appuyé sur  /ENTER pendant 2 secondes au moins au sein d'une hiérarchie (sauf les hiérarchies Song, Audiobook et Genius Mix), tous les morceaux de la hiérarchie sélectionnée sont lus.</li> <li>• Lorsque la recherche est effectuée pendant la lecture M.I.X., le mode de lecture M.I.X. est annulé.</li> </ul>	

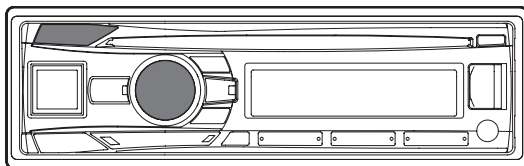

# Setting the Time / Einstellen der Zeit / Réglage de l'heure



	<i>English</i>	<i>Deutsch</i>	<i>Français</i>
<b>1</b>	 <b>Activate the SETUP mode.</b> Press and hold for at least 2 seconds.	<b>Aktivieren Sie den SETUP-Modus.</b> Halten Sie die Taste mindestens 2 Sekunden lang gedrückt.	<b>Activez le mode SETUP.</b> Appuyez sur cette touche pendant au moins 2 secondes.
<b>2</b>	 <b>Select GENERAL mode.</b>	<b>Wählen Sie den GENERAL-Modus.</b>	<b>Sélectionnez le mode GENERAL.</b>
<b>3</b>	 <b>Enter.</b>	<b>Drücken Sie zum Bestätigen Enter.</b>	<b>Entrée.</b>
<b>4</b>	 <b>Select CLOCK ADJ mode.</b>	<b>Wählen Sie den CLOCK ADJ-Modus.</b>	<b>Sélectionnez le mode CLOCK ADJ.</b>
<b>5</b>	 <b>Enter.</b>	<b>Drücken Sie zum Bestätigen Enter.</b>	<b>Entrée.</b>

	<i>English</i>	<i>Deutsch</i>	<i>Français</i>
<b>6</b> 	<b>Adjust the hours.</b>	<b>Stellen Sie die Stunden ein.</b>	<b>Réglez les heures.</b>
<b>7</b> 	<b>Enter.</b> Repeat steps 6 and 7 to adjust minutes.	<b>Drücken Sie zum Bestätigen Enter.</b> Wiederholen Sie die Schritte 6 und 7, um die Minuten einzustellen.	<b>Entrée.</b> Répétez les étapes 6 et 7 pour régler les minutes.
<b>8</b> 	<b>Return to normal mode.</b> Press and hold for at least 2 seconds.	<b>Kehren Sie zum normalen Modus zurück.</b> Halten Sie die Taste mindestens 2 Sekunden lang gedrückt.	<b>Le mode normal est rétabli.</b> Appuyez sur cette touche pendant au moins 2 secondes.

# Specifications / Technische Daten / Spécifications

## FM TUNER SECTION

Tuning Range 87.5-108.0 MHz

## MW TUNER SECTION

Tuning Range 531-1.602 kHz

## LW TUNER SECTION

Tuning Range 153-281 kHz

## GENERAL

Power Requirement 14.4 V DC  
(11-16 V allowable)  
Maximum Power Output 50 W × 4  
Weight 1.4 kg (3 lbs 1 oz)  
1.25 kg (2 lbs 12 oz)  
(UTE-92BT)

## FM TUNER-TEIL

Empfangsbereich 87,5-108,0 MHz

## MW TUNER-TEIL

Empfangsbereich 531-1.602 kHz

## LW TUNER-TEIL

Empfangsbereich 153-281 kHz

## ALLGEMEINES

Spannungsversorgung 14,4 V  
Gleichspannung  
(11 ~ 16 V zulässig)  
Max. Ausgangsleistung 50 W × 4  
Gewicht 1,4 kg  
(CDE-193BT)  
1,25 kg  
(UTE-92BT)

## SECTION DU TUNER FM

Plage de syntonisation 87,5-108,0 MHz

## SECTION DU TUNER MW

Plage de syntonisation 531-1 602 kHz

## SECTION DU TUNER LW

Plage de syntonisation 153-281 kHz

## GÉNÉRALITÉS

Alimentation 14,4 V CC  
(11-16 V autorisé)  
Puissance de sortie maximum 50 W × 4  
Poids 1,4 kg (3 lbs 1 oz)  
(CDE-193BT)  
1,25 kg (2 lbs 12 oz)  
(UTE-92BT)

**CHASSIS SIZE**

Width	178 mm (7")
Height	50 mm (2")
Depth	161.5 mm (6-3/8")

**Bluetooth SECTION**

Bluetooth Specification	Bluetooth v2.1 + EDR
Output Power	+4 dBm Max. (Power class 2)
Profile	HFP (Hands-Free Profile) A2DP (Advanced Audio Distribution Profile) AVRCP (Audio/Video Remote Control Profile)

**EINBAUMASSE**

Breite	178 mm
Höhe	50 mm
Tiefe	161,5 mm

**Bluetooth-TEIL**

Bluetooth-Spezifikation	Bluetooth v2.1 + EDR
Ausgangsleistung	+4 dBm Max. (Leistungsklasse 2)
Profil	HFP (Freisprechprofil) A2DP (Advanced Audio Distribution Profile) AVRCP (Audio/Video Remote Control Profile)

**DIMENSIONS DU CHÂSSIS**

Largeur	178 mm (7")
Hauteur	50 mm (2")
Profondeur	161,5 mm (6-3/8")

**SECTION DE LA CLÉ Bluetooth**

Spécifications Bluetooth	Bluetooth v2.1 + EDR
Puissance de sortie	+4 dBm max. (puissance de classe 2)
Profil	HFP (profil mains libres) A2DP (profil de distribution audio avancé) AVRCP (profil de télécommande audio/vidéo)

- *Windows Media, and the Windows logo are trademarks, or registered trademarks of Microsoft Corporation in the United States and/or other countries.*
- *iPhone, iPod, iPod classic, iPod nano, and iPod touch are trademarks of Apple Inc., registered in the U.S. and other countries.*
- *“Made for iPod,” and “Made for iPhone,” mean that an electronic accessory has been designed to connect specifically to iPod, or iPhone, respectively, and has been certified by the developer to meet Apple performance standards. Apple is not responsible for the operation of this device or its compliance with safety and regulatory standards. Please note that the use of this accessory with iPod, or iPhone may affect wireless performance.*
- *The Bluetooth® word mark and logos are registered trademarks owned by Bluetooth SIG, Inc. and any use of such marks by Alpine Electronics, Inc. is under license.*
- *MPEG Layer-3 audio coding technology licensed from Fraunhofer IIS and Thomson. Supply of this product only conveys a licence for private, non-commercial use and does not convey a licence nor imply any right to use this product in any commercial (i.e. revenue-generation) real time broadcasting (terrestrial, satellite, cable and/or any other media), broadcasting/streaming via internet, intranets and/or other networks or in other electronic content distribution systems, such as pay-audio or audio-on-demand applications. An independent licence for such use is required. For details, please visit <http://www.mp3licensing.com>*
- *Android is a trademark of Google Inc.*
- *The Android robot is reproduced or modified from work created and shared by Google and used according to terms described in the Creative Commons 3.0 Attribution License.*
- *Windows Media und das Windows-Logo sind Warenzeichen oder eingetragene Warenzeichen der Microsoft Corporation in den USA und/oder anderen Ländern.*
- *iPhone, iPod, iPod classic, iPod nano und iPod touch sind Warenzeichen der Apple Inc., registriert in den USA und anderen Ländern.*
- *„Made for iPod,“ und „Made for iPhone,“ bedeuten, dass ein elektronisches Gerät speziell für den Anschluss eines iPod oder iPhone entwickelt wurde und von Entwicklern speziell auf die Leistungsstandards von Apple geprüft wurde. Apple übernimmt keinerlei Haftung für den Betrieb dieses Geräts oder die Erfüllung von Sicherheits- und Betriebsnormen. Beachten Sie, dass sich die Verwendung dieses Geräts mit einem iPod oder iPhone auf die Leistung der drahtlosen Verbindung auswirken kann.*
- *Die Bluetooth®-Wortmarke und -Logos sind eingetragene Markenzeichen und Eigentum der Bluetooth SIG, Inc. Jede Verwendung dieser Marken durch Alpine Electronics, Inc. erfolgt unter Lizenz.*
- *MPEG Layer-3 Audio-Codier-technologie mit Lizenz von Fraunhofer IIS und Thomson. Die Lieferung dieses Produkts schließt lediglich eine Lizenz für private, nicht-kommerzielle Nutzung ein und beinhaltet weder eine Lizenz noch ein impliziertes Nutzungsrecht für einen kommerziellen (d. h. Gewinn bringenden) Einsatz für Echtzeit-Rundfunk (terrestrisch, über Satellit, Kabel und/oder beliebige andere Medien), Senden/Streaming über das Internet, Intranets und/oder andere Netzwerke sowie andere elektronische Inhalts-Vertriebssysteme wie Pay-Audio- oder Audio-on-Demand-Anwendungen. Für solche Einsatzzwecke ist eine unabhängige Lizenz erforderlich. Für weitere Einzelheiten besuchen Sie bitte <http://www.mp3licensing.com>*
- *Android ist ein Warenzeichen der Google Inc.*
- *Der Android-Roboter wird anhand von Werken reproduziert bzw. modifiziert, die von Google erstellt und freigegeben wurden. Seine Verwendung erfolgt gemäß den Bestimmungen der Creative Commons 3.0 Attribution License.*
- *Windows Media et le logo Windows sont des marques déposées ou des marques déposées enregistrées chez Microsoft Corporation aux États-Unis et/ou dans d'autres pays.*
- *iPhone, iPod, iPod classic, iPod nano et iPod touch sont des marques déposées d'Apple Inc. enregistrées aux États-Unis et dans d'autres pays.*
- *“Made for iPod,” et “Made for iPhone,” indiquent que l'accessoire électronique a été spécialement conçu pour se connecter spécifiquement à un iPod, un iPhone et que les performances des standard Apple sont garanties par les concepteurs. Apple n'est pas responsable quant au fonctionnement de ce système ou bien du respect de celui-ci, de la législation ou des normes de sécurité en vigueur. Veuillez noter que l'utilisation de cet accessoire avec un iPod où iPhone peut affecter les performances de communication sans fil.*
- *La marque et les logos Bluetooth® sont des marques de commerce appartenant à Bluetooth SIG, Inc. Ces marques sont utilisées par Alpine Electronics, Inc. sous licence.*
- *Technologie de codage audio MPEG Layer-3 sous licence de Fraunhofer IIS et Thomson. La fourniture de ce produit ne confère qu'une licence pour une utilisation privée de nature non commerciale, mais ne confère aucune licence et n'implique aucun droit d'utiliser ce produit pour une diffusion commerciale (c'est-à-dire générant des recettes) en temps réel (par voie terrestre, satellite, câble et/ou tout autre support), une diffusion/lecture en transit via Internet, des intranets et/ou autres réseaux, ou sur tout autre système de distribution de contenu électronique tel que les applications audio à péage ou à la demande. Une licence indépendante est requise pour ce type d'utilisation. Pour obtenir de plus amples informations, consultez le site <http://www.mp3licensing.com>.*
- *Android est une marque de Google Inc.*
- *Le robot Android est reproduit ou modifié à partir de travaux créés et partagés par Google, et utilisés conformément aux conditions décrites dans la licence d'attribution Creative Commons 3.0.*

# Installation

- When making connections to the vehicle's electrical system, be aware of the factory installed components (e.g. on-board computer). Do not tap into these leads to provide power for this unit. When connecting the CDE-193BT/UTE-92BT to the fuse box, make sure the fuse for the intended circuit of the CDE-193BT/UTE-92BT has the appropriate amperage. Failure to do so may result in damage to the unit and/or the vehicle. When in doubt, consult your Alpine dealer.
- The main unit must be mounted within 35 degrees of the horizontal plane, back to front.

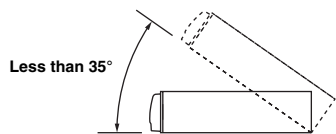

Less than 35°

- Wenn Sie Anschlüsse an das elektrische System des Fahrzeugs vornehmen, berücksichtigen Sie bitte alle werkseitig bereits installierten Komponenten (z. B. Bord-Computer). Zapfen Sie nicht die Leitungen solcher Komponenten an, um dieses Gerät mit Strom zu versorgen. Wenn Sie das CDE-193BT/UTE-92BT an den Sicherungskasten anschließen, achten Sie darauf, dass die Sicherung für den Stromkreis, an den Sie das CDE-193BT/UTE-92BT anschließen wollen, einen geeigneten Ampere-Wert aufweist. Andernfalls kann es zu Schäden am Gerät und/oder am Fahrzeug kommen. Wenden Sie sich im Zweifelsfall bitte an Ihren Alpine-Händler.
- Der Einbauwinkel des Gerätes sollte weniger als 35 Grad betragen.

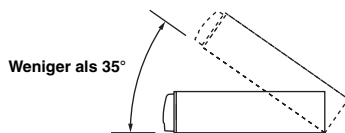

Weniger als 35°

- Lors de la connexion des câbles au système électrique du véhicule, il faut être conscient des composants installés en usine (tel qu'un ordinateur de bord). Veuillez à ne pas vous raccorder à ces fils pour alimenter l'appareil. Lorsque vous raccordez le CDE-193BT/UTE-92BT au boîtier à fusible, assurez-vous que le fusible du circuit désigné pour le CDE-193BT/UTE-92BT possède l'ampérage approprié. Sinon, vous risquez d'endommager l'appareil et/ou le véhicule. En cas de doute, consultez votre revendeur Alpine.
- L'unité principale doit être fixée à moins de 35 degrés du plan horizontal, de l'arrière vers l'avant.

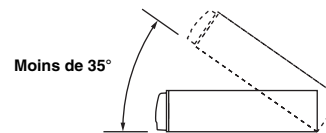

Moins de 35°

1

Remove the mounting sleeve from the main unit. Slide the mounting sleeve into the dashboard and fix it with the metal shackles.

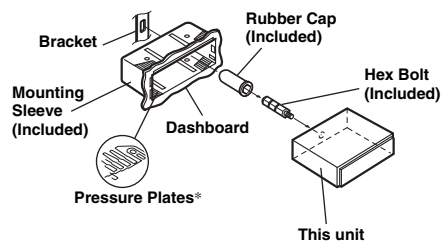

\* If the installed mounting sleeve is loose in the dashboard, the pressure plates may be bent slightly to remedy the problem.

1

Entfernen Sie den Einbaurahmen vom Hauptgerät. Schieben Sie den Einbaurahmen in das Armaturenbrett, und fixieren Sie diesen mit den Metallaschen.

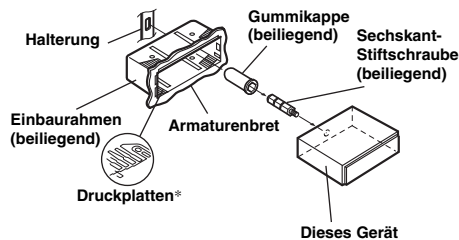

\* Wenn der angebrachte Einbaurahmen lose im Armaturenbrett sitzt, können die Druckplatten leicht gebogen werden, um das Problem zu beheben.

1

Enlevez la gaine de montage de l'appareil principal. Insérez la gaine de montage dans le tableau de bord, puis fixez-la à l'aide des attaches en métal.

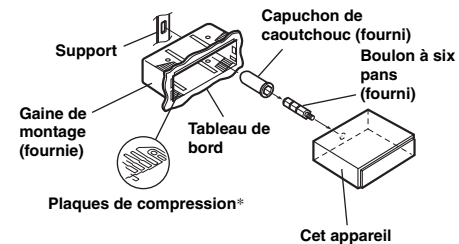

\* Si la gaine de montage installée n'épouse pas bien la forme du tableau de bord, vous pouvez plier légèrement les plaques de compression pour remédier au problème.

**2**

When your vehicle has the Bracket, mount the long hex bolt onto the rear panel of the CDE-193BT/UTE-92BT and put the Rubber Cap on the hex bolt. If your vehicle does not have the Mounting Support, reinforce the head unit with the metal mounting strap (not supplied).

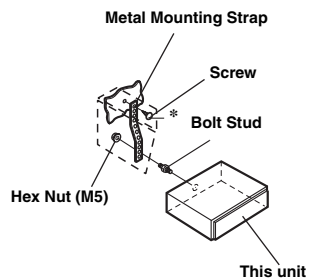

- For the screw\*, provide a proper screw to the chassis installing location.

**3**

Slide the CDE-193BT/UTE-92BT into the dashboard until it clicks. This ensures that the unit is properly locked and will not accidentally come out from the dashboard.

**2**

Falls Ihr Fahrzeug mit einer Stützhalterung versehen ist, drehen Sie die lange Sechskantschraube in die Rückseite des CDE-193BT/UTE-92BT und stecken danach die Gummikappe auf den Schraubenkopf. Sollte keine Stützhalterung vorhanden sein, muss das Gerät mit Hilfe einer Stützleiste (nicht mitgeliefert) fixiert werden.

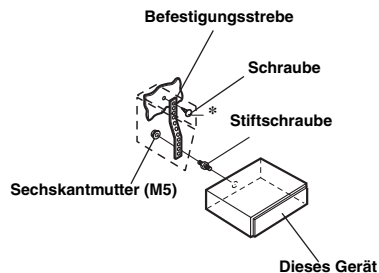

- Als Schraube\* verwenden Sie eine geeignete Schraube für die Chassis-Gehäusebefestigung.

**3**

Schieben Sie das CDE-193BT/UTE-92BT in das Armaturenbrett, bis ein Klicken ertönt. Der Rastmechanismus sorgt für einen wackelfreien Sitz und verhindert, dass das Gerät aus Versehen aus dem Armaturenbrett gezogen wird.

**2**

Si votre véhicule possède un support, installez le long boulon à tête hexagonale sur le panneau arrière du CDE-193BT/UTE-92BT, puis placez le capuchon de caoutchouc sur le boulon. Si le véhicule ne possède pas de support de montage, renforcez l'appareil principal avec une attache de montage métallique (non fournie).

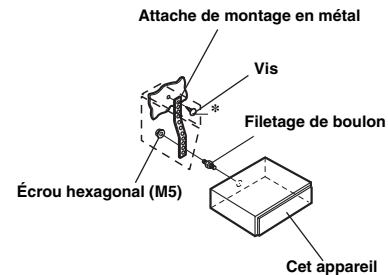

- Pour la vis\*, procurez-vous une vis appropriée à l'emplacement d'installation du châssis.

**3**

Insérez le CDE-193BT/UTE-92BT dans le tableau de bord jusqu'à ce que vous entendiez un clic. De cette façon, l'appareil sera convenablement fixé et ne risquera pas de tomber accidentellement du tableau de bord.



# Connections / Anschlüsse / Raccordements

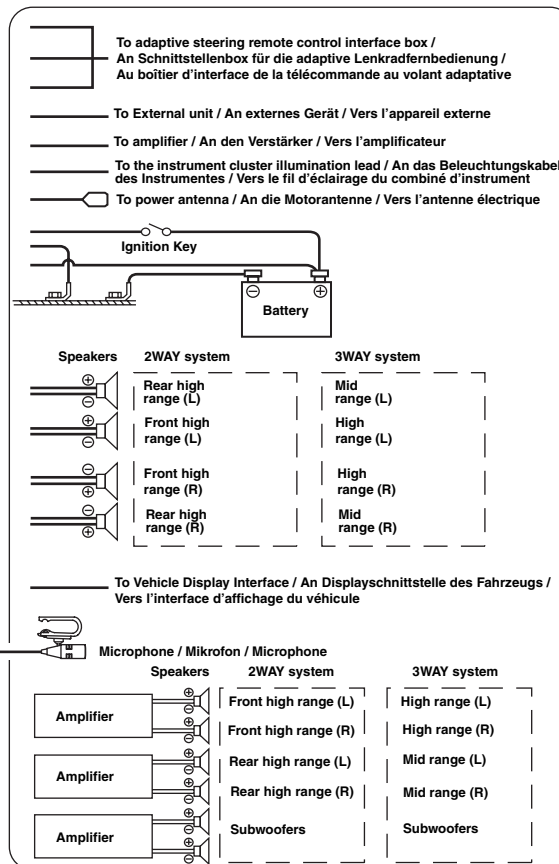
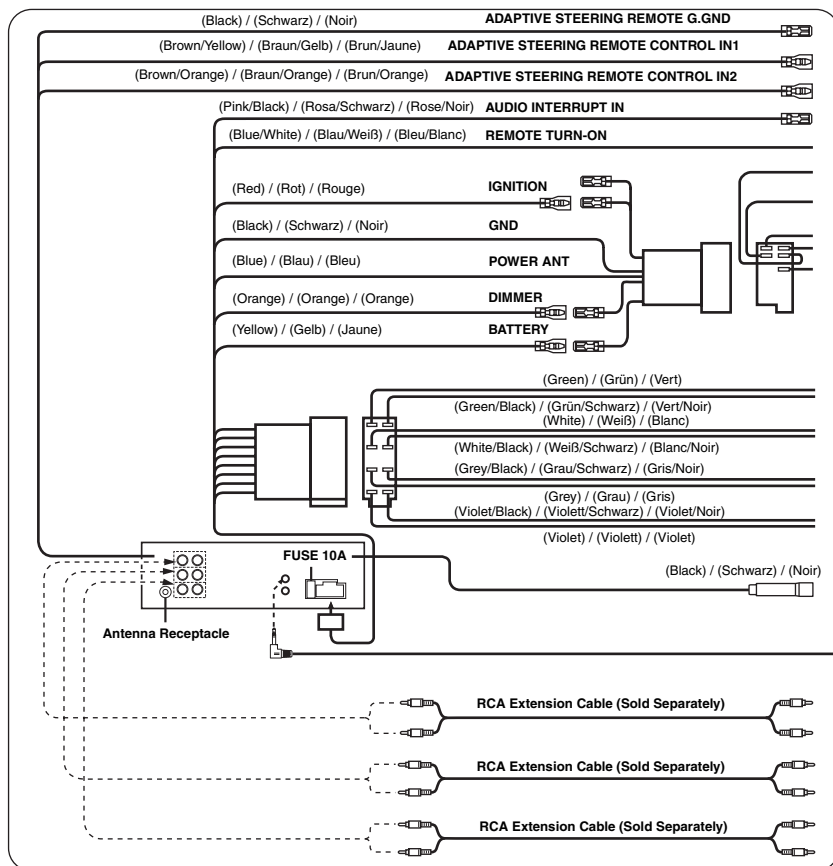

Para obtener información detallada de todas las funciones, consulte el manual del propietario contenido en el CD-ROM que se suministra. (Al ser un CD de datos, el CD no se puede utilizar para reproducir música o imágenes en el reproductor.) Si es necesario, un distribuidor de ALPINE podrá facilitarle una copia impresa del manual del propietario incluido en el CD-ROM.

Per informazioni dettagliate su tutte le funzioni, consultate le Istruzioni per l'uso memorizzate nel CD-ROM fornito. (Trattandosi di un CD dati, non è possibile utilizzare il CD per riprodurre musica e immagini sul lettore.) Se necessario, il rivenditore ALPINE fornirà prontamente una copia cartacea delle Istruzioni per l'uso contenute nel CD.

Läs användarhandledningen på den medföljande cd-skivan för detaljerad information om alla funktioner (eftersom det är en dataskiva kan den inte användas för uppspelning av musik och bilder på spelaren.) Vid behov kan en ALPINE-återförsäljare enkelt förse dig med en utskrift av den användarhandledning som finns på cd-skivan.

# Índice / Indice / Innehåll

Primeros pasos / Operazioni preliminari / Komma igång .....	5
Función BASS ENGINE SQ / Funzione BASS ENGINE SQ / BASS ENGINE SQ-funktion .....	7
Utilización de la aplicación Alpine TuneIt / Applicazione Alpine TuneIt / Använda Alpine TuneIt-appen .....	9
Radio .....	13
CD/MP3/WMA/AAC (Solo CDE-193BT / Solo CDE-193BT / Endast CDE-193BT) .....	14
Memoria USB (opcional) / Memoria USB (opzionale) / USB Minne (tillval) .....	16
Bluetooth® .....	18
iPod/iPhone (opcional) / iPod/iPhone (opzionale) / iPod/iPhone (tillval) .....	25
Ajuste de la hora / Impostazione dell'ora / Ställa in tiden .....	31
Especificaciones / Caratteristiche tecniche / Tekniska data .....	33
Installation .....	36
Conexiones / Collegamenti / Anslutningar .....	39

## IMPORTANTE

Anote el número de serie de la unidad en el espacio proporcionado a continuación y consérvelo como registro permanente.

NÚMERO DE SERIE: \_\_\_\_\_

FECHA DE INSTALACIÓN: \_\_\_\_\_

INSTALADOR: \_\_\_\_\_

LUGAR DE ADQUISICIÓN: \_\_\_\_\_

## IMPORTANTE

Annotare il numero di serie dell'unità nell'apposito spazio qui di seguito e conservarlo per uso futuro.

NUMERO DI SERIE: \_\_\_\_\_

DATA DI INSTALLAZIONE: \_\_\_\_\_

TECNICO INSTALLATORE: \_\_\_\_\_

LUOGO DI ACQUISTO: \_\_\_\_\_

## VIKTIGT

Skriv in enhetens serienummet i fältet nedan och ha det alltid tillgängligt som referens.

SERIENUMMER: \_\_\_\_\_

INSTALLATIONS DATUM: \_\_\_\_\_

INSTALLATIONSTEKNIKER: \_\_\_\_\_

INKÖPSSTÄLLE: \_\_\_\_\_

## **ADVERTENCIA**

Este símbolo indica que las instrucciones son importantes. De no tenerse en cuenta, podría ocasionarse heridas graves o muerte.

### **NO REALICE NINGUNA OPERACIÓN QUE PUEDA DISTRAER SU ATENCIÓN Y COMPROMETER LA SEGURIDAD DURANTE LA CONDUCCIÓN DEL VEHÍCULO.**

Las operaciones que requieren su atención durante más tiempo sólo deben realizarse después de detener completamente el vehículo. Estacione el vehículo en un lugar seguro antes de realizar dichas operaciones. De lo contrario, podría ocasionar un accidente.

### **MANTENGA EL VOLUMEN A UN NIVEL QUE NO LE IMPIDA ESCUCHAR LOS SONIDOS DEL EXTERIOR MIENTRAS CONDUCE.**

Los niveles de volumen demasiado altos que reducen la percepción de otros sonidos como las sirenas de emergencia o posibles señales acústicas de advertencia en carretera (cruces de trenes, etc.) podrían ser peligrosos y provocar un accidente. LOS NIVELES DE VOLUMEN ALTOS EN EL VEHÍCULO TAMBIÉN PUEDEN DAÑAR EL SISTEMA AUDITIVO DE LOS PASAJEROS.

### **NO DESMONTE NI ALTERE LA UNIDAD.**

Si lo hace, podrá ocasionar un accidente, un incendio o una descarga eléctrica.

### **UTILICE LA UNIDAD SOLAMENTE EN VEHÍCULOS QUE TENGAN 12 VOLTIOS CON NEGATIVO A MASA.**

(Consulte a su distribuidor en caso de duda.) De no ser así, podría ocasionar un incendio, etc.

### **MANTENGA LOS OBJETOS PEQUEÑOS, COMO LAS PILAS, FUERA DEL ALCANCE DE LOS NIÑOS.**

La ingestión de estos objetos puede provocar lesiones graves. Si esto ocurre, consulte con un médico inmediatamente.

### **UTILICE EL AMPERAJE CORRECTO CUANDO CAMBIE FUSIBLES.**

De lo contrario, puede producirse un incendio o una descarga eléctrica.

### **NO OBSTRUYA LOS ORIFICIOS DE VENTILACIÓN O LOS PANELES DEL RADIADOR.**

Si los bloquea, el calor podría acumularse en el interior y producir un incendio.

## **AVVERTIMENTO**

Questo simbolo indica istruzioni importanti. La non osservanza di tali norme potrebbe causare gravi ferite o morte.

### **NON EFFETTUARE ALCUNA OPERAZIONE CHE POSSA DISTOGLIERE L'ATTENZIONE DALLA GUIDA DEL VEICOLO.**

Qualsiasi operazione che necessita di attenzione prolungata deve essere effettuata solo dopo il completo arresto del veicolo. Arrestare sempre il veicolo in un luogo sicuro prima di effettuare queste operazioni. In caso contrario si potrebbero causare incidenti.

### **TENERE IL VOLUME AD UN LIVELLO CHE PERMETTA DI UDIRE I RUMORI ESTERNI DURANTE LA GUIDA.**

Livelli eccessivi di volume, in grado di coprire suoni quali le sirene dei mezzi di soccorso o segnali stradali di attenzione (ad esempio, passaggi a livello, ecc.), possono essere pericolosi e provocare incidenti. INOLTRE, L'ASCOLTO DI AUDIO AD ALTO VOLUME IN AUTO PUÒ PROVOCARE DANNI ALL'UDITO.

### **NON SMONTARE O MODIFICARE.**

Tale azione potrebbe causare incidenti, incendi o scosse elettriche.

### **UTILIZZARE SOLO IN VEICOLI CON TERRA NEGATIVA A 12 VOLT.**

(se non si è sicuri, controllare con il proprio rivenditore.) Diversamente si potrebbero causare incendi o altri danni.

### **TENERE LE PARTI PICCOLE QUALI LE BATTERIE FUORI DALLA PORTATA DEI BAMBINI.**

Se ingeriti potrebbero causare gravi danni. In caso di ingerimento, consultare immediatamente un medico.

### **USARE FUSIBILI DI RICAMBIO DELL'AMPERAGGIO CORRETTO.**

Altrimenti potrebbero derivarne incendi o scosse elettriche.

### **NON BLOCCARE LE FESSURE O I PANNELLI DI IRRADIAZIONE.**

Bloccandoli si potrebbe causare un surriscaldamento interno dell'apparecchio che potrebbe dare luogo a incendi.

## **VARNING**

Den här symbolen markerar viktiga anvisningar. Om inte dessa anvisningar följs kan det kan leda till allvarliga olyckor som till och med kan få dödlig utgång.

### **UTFÖR ALDRIG NÅGON OPERATION SOM INNEBÄR ATT UPPMÄRKSAMHETEN DRAS BORT FRÅN KÖRNINGEN.**

Stanna alltid fordonet på en säker plats innan apparaten manövreras. I annat fall kan olyckor lätt inträffa.

### **STÄLL IN LJUDVOLYMEN PÅ EN NIVÅ MED VILKEN DET FORTFARANDE ÄR MÖJLIGT ATT HÖRA YTTRE LJUD UNDER PÅGÅENDE KÖRNING.**

För hög volym som döljer uttryckningsfordons sirener eller vägsignaler (t ex järnvägsövergångar) kan vara farlig och orsaka en olycka. DET KAN OCKSÅ ORSAKA HÖRSELSKADA OM MAN LYSSNAR PÅ FÖR HÖGA VOLYMER I EN BIL.

### **TAG INTE ISÄR OCH GÖR INGA ÄNDRINGAR.**

Det kan resultera i en olycka, brand eller elektriska stötar.

### **ANVÄND BARA ENHETEN I BILAR MED 12-VOLTSYSTEM SOM HAR NEGATIV (-) JORD.**

(Återförsäljaren kan hjälpa dig om du är osäker.) Felaktig anslutning kan resultera i brand, elektriska stötar eller andra skador.

### **FÖRVARA MINDRE FÖREMÅL, SOM T.EX. BATTERIER, UTOM RÄCKHÅLL FÖR BARN.**

Om något föremål skulle sväljas, skall en läkare kontaktas omedelbart.

### **ANVÄND RÄTT AMPERETAL VID BYTE AV SÄKRINGAR.**

Fel amperetal kan orsaka brand eller elektriska stötar.

### **BLOCKERA INTE VENTILATIONS-ÖPPNINGAR ELLER VÄRME-PANELER.**

Det kan göra att värme alstras inuti apparaten, vilket kan leda till brand.

**UTILICE ESTE PRODUCTO CON APLICACIONES MÓVILES DE 12 V.**

Si se emplea para otra aplicación distinta de la prevista, podría producirse un incendio, una descarga eléctrica u otras lesiones.

**NO INTRODUZCA LAS MANOS, LOS DEDOS NI OTROS OBJETOS EXTRAÑOS EN LAS RANURAS DE INSERCIÓN O EN LAS ABERTURAS.**

Si lo hiciera, podría sufrir heridas u ocasionar daños al equipo.

**REALICE LAS CONEXIONES CORRECTAMENTE.**

Una conexión incorrecta puede producir un incendio o dañar el equipo.

**ANTES DE EFECTUAR EL CABLEADO, DESCONECTE EL CABLE DEL TERMINAL NEGATIVO DE LA BATERÍA.**

De no hacerlo así, podría ocasionar una descarga eléctrica o heridas debido a cortocircuitos eléctricos.

**NO EMPALME CABLES ELÉCTRICOS.**

Nunca corte el aislamiento de un cable para suministrar energía a otro equipo. Esto hace que la capacidad portadora del cable se supere y puede ser la causa de incendios o descargas eléctricas.

**EVITE DAÑAR LOS TUBOS Y EL CABLEADO CUANDO TALADRE AGUJEROS.**

Si taladra agujeros en el chasis durante la instalación, tome las precauciones necesarias para no rozar, dañar u obstruir los tubos, las tuberías de combustible, los depósitos o el cableado eléctrico. De lo contrario, podría provocar un incendio.

**NO UTILICE TUERCAS O PERNOS EN EL SISTEMA DE FRENOS O DE DIRECCIÓN PARA REALIZAR LAS CONEXIONES A MASA.**

Los pernos o tuercas empleados en los sistemas de freno o de dirección (o en cualquier otro sistema relacionado con la seguridad del vehículo), o los depósitos, NUNCA deben utilizarse para instalaciones de cableado o conexión a masa. Si utiliza tales partes podrá incapacitar el control del vehículo y provocar un incendio, etc.

**NO INSTALE EL EQUIPO EN LUGARES QUE PUEDAN INTERFERIR CON LA OPERACIÓN DEL VEHÍCULO, COMO EL VOLANTE DE DIRECCIÓN O LA CAJA DE CAMBIOS DE VELOCIDAD.**

Esto podría obstaculizar la visibilidad y dificultar el movimiento, etc. y provocar accidentes graves.

**UTILIZZARE IL PRODOTTO IN VEICOLI CON BATTERIA DA 12 V.**

Un utilizzo diverso da quello indicato potrebbe causare incendi, scosse elettriche o altri incidenti.

**NON INSERIRE LE MANI, LE DITA O OGGETTI ESTRANEI NELLE FESSURE O NELLE APERTURE.**

Diversamente si potrebbero causare danni alla persona o al prodotto.

**ESEGUIRE CORRETTAMENTE I COLLEGAMENTI.**

Altrimenti ne potrebbero derivare incendi o danni al prodotto.

**PRIMA DI ESEGUIRE I COLLEGAMENTI, SCOLLEGARE IL CAVO DEL TERMINALE NEGATIVO DELLA BATTERIA.**

Altrimenti potrebbero derivare scosse elettriche o altre lesioni dovute a cortocircuiti.

**NON UTILIZZARE I CAVI PER EFFETTUARE ALTRI COLLEGAMENTI.**

Non eliminare mai le parti isolanti dei cavi per alimentare altri apparecchi. Diversamente la capacità di trasporto di corrente del cavo in questione viene superata causando incendi o scosse elettriche.

**NELL'EFFETTUARE I FORI, NON DANNEGGIARE I TUBI O I CAVI.**

Nell'effettuare i fori nel telaio per l'installazione, fare attenzione a non entrare in contatto, danneggiare o ostruire i tubi, i condotti della benzina, i serbatoi o i cavi elettrici. La non osservanza di queste precauzioni potrebbe causare incendi.

**PER ESEGUIRE I COLLEGAMENTI DI TERRA, NON UTILIZZARE BULLONI O DADI DEI SISTEMI DI FRENATA O DI STERZO.**

Non utilizzare MAI bulloni o dadi dei sistemi di frenata e di sterzo (o di qualsiasi altro sistema di sicurezza), o dei serbatoi per eseguire l'installazione o per i collegamenti di terra. L'utilizzo di queste parti potrebbe inibire il controllo del veicolo e causare incendi o altro.

**NON INSTALLARE IN LUOGHI CHE POTREBBERO INTERFERIRE CON LE OPERAZIONI DI GUIDA QUALI LO STERZO O LA LEVA DEL CAMBIO.**

Diversamente si potrebbe ostruire la visuale della strada o interferire con i movimenti del conducente e causare gravi incidenti.

**DEN HÅR PRODUKTEN ÅR ENDAST AVSEDD FÖR MONTERING I BILAR MED 12 VOLTS-SYSTEM.**

Annan användning kan resultera i brand, elektriska stötar eller andra skador.

**STOPPA INTE IN FINGRAR, HÄNDER ELLER FRÄMMANDE FÖREMÅL I ÖPPNINGAR ELLER HÅL.**

Det kan leda till personskada eller skada på utrustningen.

**GÖR ANSLUTNINGARNA PÅ KORREKT SÄTT.**

Felaktiga anslutningar kan orsaka brand eller skador på enheten.

**KOPPLA UR KABELN FRÅN DET NEGATIVA (-) UTTAGET PÅ BILBATTERIET INNAN ANSLUTNINGARNA GÖRS.**

Detta för att undvika risken för elektriska stötar eller olycksfall på grund av kortslutning.

**KAPA INTE BORT KABELMANTELN FRÅN EN STRÖMKABEL FÖR ATT STRÖMFÖRSÖRJA NÅGOT ANNANT TILLBEHÖR.**

Det leder till en för hög kabelbelastning och kan resultera i brand eller elektriska stötar.

**SE TILL ATT VARKEN RÖR, VÄTSKELEDNINGAR ELLER KABLAR VIDRÖRS, SKADAS ELLER FÖRHINDRAS VID BORRNING AV HÅL.**

Undersök chassit innan hålen borras så att inte några slangar, kablar, bränsleledningar eller liknande råkar skadas. Det kan leda till att brand uppstår.

**MONTERA VARKEN MUTTRAR ELLER BULTAR I NÅGON DEL AV BROMSSYSTEMET VID JORDANSLUTNINGAR.**

Bultar eller muttrar som hör till någon vätsketank, styr- eller bromssystemet (eller något annat system som är av betydelse för säkerheten) ska ALDRIG användas för kabeldragning eller jordanslutning. Användandet av sådana delar kan leda till att fordonets styrförmåga försämras och orsaka bromsfel, brand eller personskada.

**MONTERA INTE APPARATEN PÅ EN PLATS DÄR DEN KAN UTGÖRA RISK FÖR FORDONETS MANÖVRERING, T.EX. I NÄRHETEN AV RATT ELLER VÄXELSPAK.**

Om installationen försämrar sikten eller hindrar rörelsen hos viktiga funktioner kan det lätt leda till olyckor.

## PRUDENCIA

Este símbolo indica que las instrucciones son importantes. De no tenerse en cuenta, podría ocasionarse heridas graves o daños materiales.

### DEJE DE USAR LA UNIDAD INMEDIATAMENTE SI APARECE ALGÚN PROBLEMA.

Su uso en estas condiciones podría ocasionar lesiones personales o daños al producto. Lleve la unidad a un distribuidor Alpine autorizado o al Centro de servicio Alpine más próximo para repararla.

### CONFÍE EL CABLEADO Y LA INSTALACIÓN A PROFESIONALES.

El cableado y la instalación de este equipo requieren una competencia y experiencia técnica confirmada. Para garantizar la seguridad, póngase siempre en contacto con el distribuidor al que ha comprado el equipo para confiarle estas tareas.

### UTILICE LOS ACCESORIOS ESPECIFICADOS E INSTÁLELOS CORRECTAMENTE.

Asegúrese de utilizar los accesorios especificados solamente. La utilización de otras piezas no designadas puede ser la causa de daños en el interior de la unidad o de una instalación incorrecta. Las piezas pueden aflojarse, lo que, además de ser peligroso, puede provocar averías.

### DISPONGA EL CABLEADO DE FORMA QUE LOS CABLES NO SE DOBLEN, NO SE CONTRAIGAN NI ROCEN UN BORDE METÁLICO AFILADO.

Aleje los cables y el cableado de piezas móviles (como los raíles de los asientos) o de bordes puntiagudos o afilados. De esta forma evitará dobleces y daños en el cableado. Si los cables se introducen por un orificio de metal, utilice una arandela de goma para evitar que el borde metálico del orificio corte el aislamiento del cable.

### NO INSTALE LA UNIDAD EN LUGARES MUY HÚMEDOS O LLENOS DE POLVO.

Evite instalar la unidad en lugares con altos índices de humedad o polvo. Si entra polvo o humedad, el equipo puede averiarse.

## ATTENZIONE

Questo simbolo indica istruzioni importanti. La non osservanza di queste norme potrebbe causare ferite o provocare danni alle cose.

### INTERROMPERE IMMEDIATAMENTE L'USO IN CASO DI PROBLEMI.

Diversamente si potrebbero causare danni alla persona o al prodotto. Per riparazioni, rivolgersi ad un rivenditore autorizzato Alpine o al più vicino centro di assistenza Alpine.

### I COLLEGAMENTI E L'INSTALLAZIONE DEVONO ESSERE EFFETTUATI DA PERSONALE QUALIFICATO.

I collegamenti e l'installazione dell'apparecchio richiedono conoscenze tecniche ed esperienze particolari. Per ragioni di sicurezza, contattare sempre il rivenditore presso il quale è stato acquistato il prodotto per eseguire l'installazione.

### UTILIZZARE LE PARTI ACCESSORIE SPECIFICATE E INSTALLARLE IN MODO CORRETTO.

Assicurarsi di utilizzare solo parti accessorie specificate. L'utilizzo di altri componenti potrebbe danneggiare l'apparecchio all'interno o determinare in un'installazione non corretta. I componenti potrebbero non rimanere collegati in modo saldo e provocare problemi di funzionamento o pericoli.

### SISTEMARE I CAVI IN MODO CHE NON VENGANO PIEGATI O COMPRESI DA PARTI METALLICHE TAGLIANTI.

Per evitare che vengano danneggiati o piegati, sistemare i cavi e i fili lontano da parti mobili (quali le guide dei sedili) o da parti taglienti o aguzze. Se i cavi vengono fatti passare attraverso un foro metallico, utilizzare un anello di gomma per evitare che l'isolante dei cavi venga tagliato dal bordo metallico del foro.

### NON INSTALLARE IN LUOGHI ECCESSIVAMENTE UMIDI O POLVEROSI.

Evitare di installare l'apparecchio in luoghi eccessivamente umidi o polverosi. La presenza di umidità o polvere all'interno del prodotto potrebbe causare problemi di funzionamento.

## FÖRSIKTIGT

Den här symbolen markerar viktiga anvisningar. Om inte dessa anvisningar följs kan det leda till skador på person eller egendom.

### AVBRYT GENAST ANVÄNDNING OM PROBLEM UPPSTÅR.

I annat fall kan personskador eller skador på själva enheten uppstå. Lämna apparaten till återförsäljaren för reparation.

### LÅT EN FACKKUNNIG TEKNIKER GÖRA KABELDRAGNINGEN OCH MONTERINGEN.

Kabeldragningen och monteringen av denna apparat kräver teknisk kunskap och erfarenhet. Kontakta återförsäljaren, som sålde apparaten, för utförandet av säker montering.

### ANVÄND ALLTID SPECIFICERADE TILLBEHÖR OCH MONTERA TILLBEHÖREN ORDENTLIGT.

Användandet av andra delar än som är avsedda för denna apparat kan leda till att apparaten skadas invändigt eller till ostadig montering på grund av lossnande delar.

### DRA KABLARNAS RAKA OCH SÅ ATT DE INTE KOMMER I KLÄM ELLER SKAVER MOT SKARPA KANTER.

Undvik kläm- och nötskador genom att se till att kablarna går fria från rörliga delar (t.ex. bilsätenas glidbanor) och skarpa och spetsiga kanter. Om kablarna måste dras genom hål i plåten bör gummibussningar användas som skydd, så att inte kablarna ligger och nöter mot metallen.

### MONTERA INTE APPARATEN DÄR DEN UTSÄTTS FÖR FUKT ELLER DAMM.

Undvik att installera enheten på platser där fukt och damm kan tränga in och ställa till skador.

# Primeros pasos / Operazioni preliminari / Komma igång

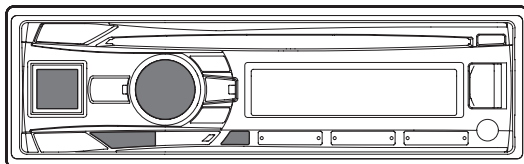

- Las ilustraciones de este Manual de operación utilizan el modelo CDE-193BT como ejemplo. / Le illustrazioni del presente Manuale di istruzioni utilizzano la serie CDE-193BT come esempio. / Bilderna i denna bruksanvisning använder CDE-193BT som exempel.

## Español

### Desactivación del modo de demostración

Esta unidad activa un modo de demostración para presentar sus diferentes funciones. Existen dos métodos para cerrar este modo.

#### Método 1:

"DEMO OFF" aparece al instalar y usar esta unidad por primera vez. Pulse **Q** /ENTER antes de que transcurran 20 segundos para poner el modo de demostración en espera.

#### Método 2:

Ajuste DEMO MODE en OFF (en espera) o QUIT OFF (totalmente apagado) en la configuración general.

- Para obtener más información, consulte el Manual de instrucciones que encontrará en el CD-ROM suministrado.

## Italiano

### Disattivazione del modo Demo

L'unità passa in modalità di dimostrazione per illustrare le varie funzioni. Per disattivare questa modalità si può procedere in due modi.

#### Metodo 1:

Durante l'installazione e il primo utilizzo dell'unità viene visualizzato il messaggio di richiesta "DEMO OFF". Premere **Q** /ENTER entro 20 per portare il modo Demo in standby.

#### Metodo 2:

Impostazione di DEMO MODE su OFF (standby) o QUIT OFF (disattivazione completa) dalle impostazioni generali.

- Per ulteriori informazioni, consultare il Manuale dell'utente reperibile sul CD-ROM fornito in dotazione.

## Svenska

### Stäng av demoläget

Den här enheten placeras i ett demonstrationsläge för att visa dess olika funktioner. Det här läget kan avslutas på två sätt.













#### Metod 1:

"DEMO OFF" visas när du installerar och använder den här enheten för första gången. Tryck på **Q** /ENTER inom 20 sekunder för att stänga av demoläget och aktivera standbyläget.

#### Metod 2:

Ställa in DEMO MODE på OFF (standbyläge) eller QUIT OFF (helt avstängt läge) i General Setup.

- Mer information finns i användarhandboken på den medföljande CD-skivan.





	<i>Español</i>	<i>Italiano</i>	<i>Svenska</i>
	<p><b>Encendido de la unidad</b></p> <p>Pulse cualquier botón (excepto  (solo CDE-193BT) y ) para encender la unidad.</p> <p>Mantenga pulsado  durante, al menos, 2 segundos para apagar la unidad.</p>	<p><b>Accensione</b></p> <p>Premere qualsiasi tasto (eccetto  (solo CDE-193BT) e ) per accendere l'unità.</p> <p>Per spegnere l'unità, tenere premuto  per almeno 2 secondi.</p>	<p><b>Slå på strömmen</b></p> <p>Tryck på valfri knapp (utom  (endast CDE-193BT) och ) för att slå på strömmen.</p> <p>Tryck och håll  intryckt i minst 2 sekunder för att stänga av enheten.</p>
	<p><b>Cambio de la fuente</b></p> <p>TUNER → DISC<sup>*1</sup> → USB AUDIO/iPod<sup>*2</sup> → BT AUDIO → AUXILIARY → TUNER</p> <p><sup>*1</sup> Solo CDE-193BT. <sup>*2</sup> Aparece solo si hay un iPod/iPhone conectado.</p>	<p><b>Modifica della sorgente</b></p> <p>TUNER → DISC<sup>*1</sup> → USB AUDIO/iPod<sup>*2</sup> → BT AUDIO → AUXILIARY → TUNER</p> <p><sup>*1</sup> Solo CDE-193BT. <sup>*2</sup> Solo quando un iPod/iPhone è connesso.</p>	<p><b>Byta källa</b></p> <p>TUNER → DISC<sup>*1</sup> → USB AUDIO/iPod<sup>*2</sup> → BT AUDIO → AUXILIARY → TUNER</p> <p><sup>*1</sup> Endast CDE-193BT. <sup>*2</sup> Endast när en iPod/iPhone är ansluten.</p>
	<p><b>Ajuste del volumen</b></p>	<p><b>Regolazione del volume</b></p>	<p><b>Inställning av volymen</b></p>
	<p><b>Visualización de texto</b></p> <p>El visualizador cambiará cada vez que pulse el botón.</p>	<p><b>Visualizzazione di testo</b></p> <p>Il display cambia ad ogni pressione del tasto.</p>	<p><b>Textvisning</b></p> <p>Visningen växlar varje gång knappen trycks in.</p>

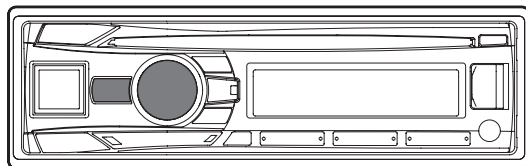

# Función BASS ENGINE SQ / Funzione BASS ENGINE SQ / BASS ENGINE SQ-funktion

<i>Español</i>	<i>Italiano</i>	<i>Svenska</i>
<p>Con la función BASS ENGINE SQ de esta unidad, varios parámetros que afectan al rendimiento de graves se ajustan simultáneamente. El ajuste del nivel de BASS varía estos parámetros para obtener el mejor efecto de graves en los distintos niveles.</p>	<p>Con la funzione BASS ENGINE SQ su questa unità, i diversi parametri che interessano le prestazioni dei bassi vengono regolati simultaneamente. Il livello di regolazione BASS modifica uniformemente questi parametri, per ottimizzare i bassi ai diversi livelli.</p>	<p>Med BASS ENGINE SQ-funktionen på den här enheten justeras flera parametrar som påverkar basprestanda samtidigt. Justeringen av BASS-nivån varierar dessa parametrar uniformt för optimal baseffekt på olika nivåer.</p>
<p><b>Acerca de la configuración con el amplificador de potencia externo conectado.</b> Para optimizar el BASS ENGINE SQ, recomendamos configurar el amplificador de potencia de la forma siguiente. Después de la configuración, puede ajustar el nivel de BASS ENGINE SQ en función del tipo de música.</p> <ol style="list-style-type: none"> <li><b>1 Ajuste la ganancia del amplificador de potencia en "MIN".</b></li> <li><b>2 Ajuste el interruptor selector de modo de cruce en "OFF".</b></li> <li><b>3 Ajuste el BASS ENGIN de esta unidad en "ON" y el nivel de BASS ENGINE SQ en "+3".</b></li> <li><b>4 Reproduzca una canción del género que escuche más a menudo y ajuste la ganancia del amplificador de potencia.</b></li> </ol>	<p><b>Informazioni sull'impostazione con l'amplificatore di potenza esterno connesso.</b> Per ottimizzare BASS ENGINE SQ, si consiglia di effettuare la seguente impostazione dell'amplificatore di potenza. In seguito all'impostazione è possibile regolare il livello di BASS ENGINE SQ in base al tipo di musica.</p> <ol style="list-style-type: none"> <li><b>1 Impostare il guadagno dell'amplificatore di potenza su "MIN".</b></li> <li><b>2 Impostare il selettore di modalità crossover su "OFF".</b></li> <li><b>3 Impostare la voce BASS ENGIN di questa unità su "ON" e il livello di BASS ENGINE SQ su "+3".</b></li> <li><b>4 Riprodurre un brano di un genere che si ascolta di frequente e regolare il guadagno dell'amplificatore di potenza.</b></li> </ol>	<p><b>Om installation när den externa effektförstärkaren är ansluten.</b> För att optimera BASS ENGINE SQ, rekommenderar vi följande effektförstärkarkonfiguration. Efter inställning kan du justera BASS ENGINE SQ-nivån utifrån musiken.</p> <ol style="list-style-type: none"> <li><b>1 Ställ in effektförstärkarens förstärkning på "MIN".</b></li> <li><b>2 Ställ in väljaren avdelningsfrekvens på "OFF".</b></li> <li><b>3 Ställ in BASS ENGIN för den här enheten på "ON" och BASS ENGINE SQ-nivån på "+3".</b></li> <li><b>4 Spela upp en låt av den genre som du ofta lyssna på och justera effektförstärkarens förstärkning.</b></li> </ol>



	<i>Español</i>		<i>Italiano</i>		<i>Svenska</i>	
<b>1</b>		<p><b>Active el modo BASS ENGINE SQ.</b></p> <p><b>Pulse sin soltar para cambiar al modo BASS ENGINE SQ.</b></p> <p>BASS ENGIN ↔ MANUAL SET (Ajuste inicial)</p>	<p><b>Attivare la modalità BASS ENGINE SQ.</b></p> <p><b>Tenere premuto per passare alla modalità BASS ENGINE SQ.</b></p> <p>BASS ENGIN ↔ MANUAL SET (Impostazione iniziale)</p>		<p><b>Aktivera BASS ENGINE SQ-läget.</b></p> <p><b>Håll nedtryckt för att växla till BASS ENGINE SQ-läge.</b></p> <p>BASS ENGIN ↔ MANUAL SET (Grundinställningar)</p>	
<b>2-1</b>		<p><b>Ajuste del nivel de BASS ENGINE SQ.</b></p> <p>Muestra la pantalla de ajuste del nivel de BASS ENGINE SQ.</p> <p>Seleccione el nivel que desee (0 - +6). (Ajuste inicial: +3)</p>	<p><b>Regolare il livello BASS ENGINE SQ.</b></p> <p>Visualizzare la schermata di regolazione del livello BASS ENGINE SQ.</p> <p>Selezionare il livello desiderato (0 - +6). (Impostazione iniziale: +3)</p>		<p><b>Justera BASS ENGINE SQ-nivån.</b></p> <p>Visa skärmen för justering av BASS ENGINE SQ-nivå.</p> <p>Välj önskad nivå (0 - +6). (Grundinställning: +3)</p>	
<b>2-2</b>						
<b>3</b>		<p><b>Pulse Intro para confirmar.</b></p>	<p><b>Invio.</b></p>		<p><b>Tryck "Enter".</b></p>	
		<p>• Entre Nivel 0 y Nivel 6, el efecto de BASS ENGINE SQ aumenta de un nivel en un nivel.</p>	<p>• Dal livello 0 al livello 6 l'effetto di BASS ENGINE SQ aumenta di livello in livello.</p>		<p>• Från nivå 0 till nivå 6 ökar effekten för BASS ENGINE SQ nivå för nivå.</p>	

# Utilización de la aplicación Alpine Tunelt / Applicazione Alpine Tunelt / Använda Alpine Tunelt-appen

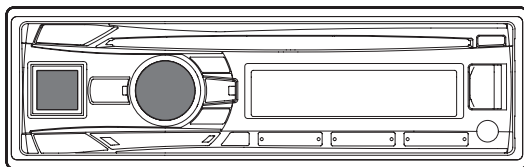



<i>Español</i>	<i>Italiano</i>	<i>Svenska</i>
<p>La sintonización del sonido de esta unidad puede programarse desde un smartphone conectado.</p> <p>A través de esta unidad, también es posible recibir y responder a información del servicio Social Network Service (SNS) de Alpine, disponible a través del smartphone conectado.</p> <p>La aplicación Alpine Tunelt instalada debe iniciarse en el teléfono inteligente antes de conectarlo a la unidad principal.</p> <p>Para obtener más información, consulte el Manual del propietario del CD-ROM suministrado.</p>	<p>La sintonizzazione del suono dell'unità può essere eseguita da uno smartphone connesso.</p> <p>Questa unità permette anche di ricevere e rispondere ad informazioni provenienti dal servizio SNS (Social Network Service) di Alpine, accessibile tramite lo smartphone connesso.</p> <p>Avviare l'applicazione Alpine Tunelt installata sullo smartphone prima di eseguire la connessione all'unità principale.</p> <p>Per ulteriori informazioni, consultare il Manuale dell'utente reperibile sul CD-ROM fornito in dotazione.</p>	<p>Den här enhetens ljudinställningar kan programmeras från en ansluten smartphone.</p> <p>Genom den här enheten är det också möjligt att ta emot och svara på information från Alpines Social Network Service (SNS) tillgängligt genom den anslutna smartphonen.</p> <p>Den installerade Alpine Tunelt-appen bör startas på telefonen före anslutning till huvudenheten.</p> <p>För detaljer, se användarhandbok på den medföljande CD-ROM-skivan.</p>



## Ajuste del sonido a través del smartphone / Regolazione del suono tramite smartphone / Justera ljudet via smartphonen

	<i>Español</i>	<i>Italiano</i>	<i>Svenska</i>
<b>1</b>	<b>Asegúrese de que la unidad esté encendida.</b>	<b>Verificare che l'unità sia accesa.</b>	<b>Se till att enheten är påslagen.</b>
<b>2</b>	<p><b>Inicie Alpine Tunelt en el teléfono inteligente. Ajuste el sonido de la unidad en el smartphone.</b></p> <ul style="list-style-type: none"> <li>• <i>El nivel de volumen no puede ajustarse a través del smartphone.</i></li> <li>• <i>No es posible realizar el ajuste en el smartphone y en esta unidad al mismo tiempo.</i></li> <li>• <i>Respete siempre los códigos de circulación mientras utilice esta función.</i></li> </ul>	<p><b>Lanciare l'applicazione Alpine Tunelt sullo smartphone. Regolare correttamente il suono dell'unità sullo smartphone.</b></p> <ul style="list-style-type: none"> <li>• <i>Non è possibile regolare il livello del volume tramite lo smartphone.</i></li> <li>• <i>L'impostazione non può essere effettuata contemporaneamente sullo smartphone e sull'unità.</i></li> <li>• <i>Si raccomanda di rispettare il codice della strada durante l'uso di questa funzione.</i></li> </ul>	<p><b>Starta Alpine Tunelt-appen på telefonen. Justera enhetens ljud på smartphonen.</b></p> <ul style="list-style-type: none"> <li>• <i>Volymnivån kan inte justera via smartphonen.</i></li> <li>• <i>Inställningen kan inte göras på både smartphonen och enheten samtidigt.</i></li> <li>• <i>Följ alla gällande trafikregler medan du använder den här funktionen.</i></li> </ul>

## Recepcion de notificaciones / Ricezione delle notifiche / Ta emot avisering

	<i>Español</i>	<i>Italiano</i>	<i>Svenska</i>
<b>1</b>	 Aparece el menú de notificación cuando se recibe una notificación de Facebook.	Visualizzare il menu Notifica durante la ricezione di una notifica da Facebook.	Visa notismenyn medan du får en notis från Facebook.
<b>2</b>	 Seleccione el modo que desee entre las opciones LIKE* / REPLAY / NEXT / PREVIOUS / TTS VOLUME.  <i>* No aparece si la notificación recibida es un mensaje.</i>	Selezionare la modalità desiderata tra LIKE* / REPLAY / NEXT / PREVIOUS / TTS VOLUME.  <i>* Non visualizzato quando la notifica ricevuta è di tipo Messaggio.</i>	Välj ett önskat läge från LIKE* / REPLAY / NEXT / PREVIOUS / TTS VOLUME.  <i>* Visas inte när den mottagna notisen är av typen meddelande.</i>
<b>3</b>	 Pulse Intro para confirmar.	Invio.	Tryck "Enter".

## Visualización de la lista de notificaciones / Visualizzazione dell'elenco delle notifiche / Visa listan med aviseringar

	<i>Español</i>	<i>Italiano</i>	<i>Svenska</i>
<b>1</b>	 Mantenga pulsada esta opción durante por lo menos 2 segundos para mostrar la lista de notificaciones.	Tenere premuto per almeno 2 secondi per visualizzare l'elenco di notifiche.	Håll ned i minst 2 sekunder för att visa notislistan.
<b>2</b>	 Seleccione la notificación que desee.	Selezionare la notifica desiderata.	Välj en önskad notis.
<b>3</b>	 Pulse Intro para confirmar.	Invio.	Tryck "Enter".
<b>4</b>	A continuación, vaya al paso 2 de "Recepción de notificaciones".	Quindi passare al punto 2 di "Ricezione delle notifiche".	Gå sedan till steg 2 i "Ta emot avisering".

# Radio

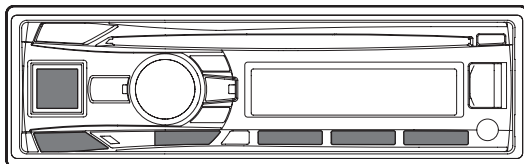

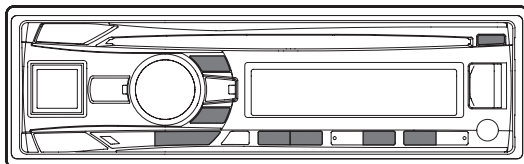

	<i>Español</i>	<i>Italiano</i>	<i>Svenska</i>
<b>1</b>	 <b>Recuperación del modo TUNER</b> Seleccione el modo TUNER.	<b>Richiamare il modo TUNER</b> Selezionare il modo TUNER.	<b>Återkalla TUNER-läget</b> Välja TUNER-läget.
<b>2</b>	 <b>Cambio de la banda</b> F(M)1 → F(M)2 → F(M)3 → MW → LW → F(M)1	<b>Modifica della banda</b> F(M)1 → F(M)2 → F(M)3 → MW → LW → F(M)1	<b>Växla band</b> F(M)1 → F(M)2 → F(M)3 → MW → LW → F(M)1
<b>3</b>	 <b>Almacenamiento automático de emisoras</b> <b>Púlselo sin soltarlo durante al menos 2 segundos.</b> El sintonizador buscará y almacenará automáticamente 6 emisoras de señal intensa en la banda seleccionada.	<b>Preselezione automatica delle stazioni</b> <b>Tenere premuto per almeno 2 secondi.</b> Il sintonizzatore cerca e memorizza automaticamente 6 stazioni con segnale forte nella banda selezionata.	<b>Förinställa stationer automatiskt</b> <b>Håll nedtryckt i minst 2 sekunder.</b> Mottagaren söker automatiskt upp och lagrar de sex starkaste stationerna i det valda bandet.
<b>4</b>	 <b>Sintonía de emisoras memorizadas</b>	<b>Sintonia delle stazioni preselezionate</b>	<b>Inställning av förinställda stationer</b>

# CD/MP3/WMA/AAC (Solo CDE-193BT / Solo CDE-193BT / Endast CDE-193BT)



	<i>Español</i>	<i>Italiano</i>	<i>Svenska</i>
	<b>Pausa y reproducción</b>	<b>Pausa e riproduzione</b>	<b>Paus och uppspelning</b>
	<b>Selección de la canción deseada</b> Pulse y suelte <b>⏮</b> o <b>⏭</b> para omitir el principio de la canción actual o de la siguiente.	<b>Selezione del brano desiderato</b> Premere e rilasciare <b>⏮</b> o <b>⏭</b> per passare all'inizio del brano corrente o del brano successivo.	<b>Välja önskad låt</b> Tryck ner och släpp sedan <b>⏮</b> eller <b>⏭</b> för att hoppa till början av aktuell låt eller nästa låt.
	Pulse y mantenga presionado <b>⏮</b> o <b>⏭</b> para el avance o el retroceso rápido.	Tenere premuto <b>⏮</b> o <b>⏭</b> per procedere rapidamente in avanti o indietro.	Håll <b>⏮</b> eller <b>⏭</b> intryckt för att snabbspola bakåt eller framåt.
	<b>Selección de la carpeta deseada (MP3/WMA/AAC)</b>	<b>Selezione della cartella desiderata (MP3/WMA/AAC)</b>	<b>Välja önskad mapp (MP3/WMA/AAC)</b>



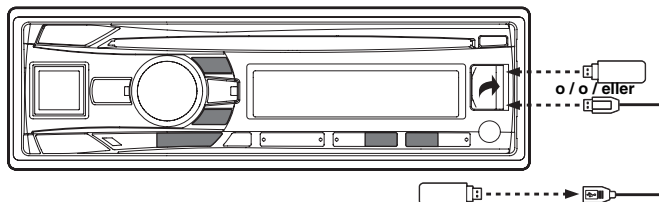

	<i>Español</i>	<i>Italiano</i>	<i>Svenska</i>
	<p><b>M.I.X. (Reproducción aleatoria)</b>  MIX FOLDER : Solo se reproducen en secuencia aleatoria los archivos incluidos en una carpeta. (MP3/WMA/AAC)</p> <p>MIX ALL : Las pistas se reproducen en secuencia aleatoria.</p> <p>MIX OFF : Cancelar</p>	<p><b>M.I.X. (riproduzione casuale)</b>  MIX FOLDER : Vengono riprodotti in ordine casuale solo i file presenti nella cartella. (MP3/WMA/AAC)</p> <p>MIX ALL : I brani vengono riprodotti in ordine casuale.</p> <p>MIX OFF : Annulla</p>	<p><b>M.I.X. (slumpvis uppspelning)</b>  MIX FOLDER : Spåren spelas i slumpvis ordning. (MP3/WMA/AAC)</p> <p>MIX ALL : Spåren spelas i slumpvis ordning.</p> <p>MIX OFF : Avbryt</p>
	<p><b>Repetición de reproducción</b>  RPT ONE : Solo se reproduce varias veces una pista/archivo.</p> <p>RPT FOLDER : Solo se reproducen varias veces los archivos incluidos en una carpeta. (MP3/WMA/AAC)</p> <p>RPT OFF : Cancelar</p>	<p><b>Riproduzione ripetuta</b>  RPT ONE : Viene riprodotto ripetutamente un solo brano/file.</p> <p>RPT FOLDER : Vengono riprodotti a ripetizione solo i file presenti nella cartella. (MP3/WMA/AAC)</p> <p>RPT OFF : Annulla</p>	<p><b>Upprepad uppspelning</b>  RPT ONE : Uppspelingen av endast ett spår/en fil upprepas.</p> <p>RPT FOLDER : Endast filer i en mapp upprepas. (MP3/WMA/AAC)</p> <p>RPT OFF : Avbryt</p>
	<b>Expulsar</b>	<b>Espulsione</b>	<b>Utmatning</b>

# Memoria USB (opcional) / Memoria USB (opzionale) / USB Minne (tillval)



- Si se conecta un dispositivo de memoria USB a esta unidad, se podrán reproducir los archivos MP3/WMA/AAC/FLAC guardados en el dispositivo de memoria USB. / Se un dispositivo di memoria USB è collegato a questa unità, i file MP3/WMA/AAC/FLAC memorizzati nel dispositivo USB possono essere riascoltati. / Om någon utrustning med USB-minne kopplas till enheten kan de MP3/WMA/AAC/FLAC-filer som finns lagrade i USB-minnet spelas upp.

	<i>Español</i>	<i>Italiano</i>	<i>Svenska</i>
	<b>Pausa y reproducción</b>	<b>Pausa e riproduzione</b>	<b>Paus och uppspelning</b>
	<b>Selección de la canción deseada</b> Pulse y suelte <b>⏮</b> o <b>⏭</b> para omitir el principio de la canción actual o de la siguiente.  Pulse y mantenga presionado <b>⏮</b> o <b>⏭</b> para el avance o el retroceso rápido.	<b>Selezione del brano desiderato</b> Premere e rilasciare <b>⏮</b> o <b>⏭</b> per passare all'inizio del brano corrente o del brano successivo.  Tenere premuto <b>⏮</b> o <b>⏭</b> per procedere rapidamente in avanti o indietro.	<b>Välja önskad låt</b> Tryck ner och släpp sedan <b>⏮</b> eller <b>⏭</b> för att hoppa till början av aktuell låt eller nästa låt.  Håll <b>⏮</b> eller <b>⏭</b> intryckt för att snabbspola bakåt eller framåt.

	<i>Español</i>	<i>Italiano</i>	<i>Svenska</i>
5 	<p><b>M.I.X. (Reproducción aleatoria)</b>  MIX FOLDER : Todas las canciones de la carpeta actual se reproducen de forma aleatoria.</p> <p>MIX ALL : Todas las canciones de la memoria USB se reproducen de forma aleatoria.</p> <p>MIX OFF : Cancelar</p>	<p><b>M.I.X. (riproduzione casuale)</b>  MIX FOLDER : Tutti i brani contenuti nella cartella corrente vengono riprodotti in sequenza casuale.</p> <p>MIX ALL : Tutti i brani contenuti nella memoria USB vengono riprodotti in sequenza casuale.</p> <p>MIX OFF : Annulla</p>	<p><b>M.I.X. (slumpvis uppspelning)</b>  MIX FOLDER : Alla spår i den aktuella mappen spelas upp i slumpvis ordning.</p> <p>MIX ALL : Alla spår i USB-minnet mappen spelas upp i slumpvis ordning.</p> <p>MIX OFF : Avbryt</p>
 4	<p><b>Repetición de reproducción</b>  RPT ONE : Solo se reproduce varias veces un archivo.</p> <p>RPT FOLDER : Solo se reproducen varias veces los archivos incluidos en una carpeta.</p> <p>RPT OFF : Cancelar</p>	<p><b>Riproduzione ripetuta</b>  RPT ONE : Viene riprodotto ripetutamente un solo file.</p> <p>RPT FOLDER : Vengono riprodotti ripetutamente solo i file contenuti in una cartella.</p> <p>RPT OFF : Annulla</p>	<p><b>Upprepad uppspelning</b>  RPT ONE : Endast en fil upprepas.</p> <p>RPT FOLDER : Endast filer i en mapp upprepas.</p> <p>RPT OFF : Avbryt</p>

# Bluetooth®

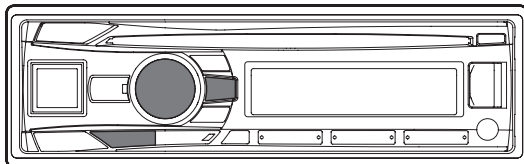





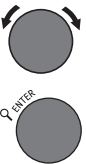

<i>Español</i>	<i>Italiano</i>	<i>Svenska</i>
<p><b>Acerca de Bluetooth</b></p> <p>Bluetooth es una tecnología inalámbrica que permite comunicarse entre un dispositivo móvil o un ordenador personal en distancias cortas. De este modo pueden realizarse llamadas manos libres o transmitir datos entre dispositivos compatibles con Bluetooth.</p>	<p><b>Informazioni sulla tecnologia Bluetooth</b></p> <p>Bluetooth è una tecnologia wireless che permette la comunicazione tra un dispositivo portatile o un personal computer a breve distanza. Questo consente di effettuare una chiamata in viva voce o la trasmissione di dati tra dispositivi compatibili con la tecnologia Bluetooth.</p>	<p><b>Om Bluetooth</b></p> <p>Bluetooth är en trådlös teknik som gör det möjligt för mobila enheter och/eller datorer att kommunicera över kortare avstånd. Detta gör det möjligt att ringa "handsfree" eller skicka information mellan Bluetooth-kompatibla enheter.</p>

## Sincronización con un dispositivo compatible con Bluetooth / Associazione con un dispositivo Bluetooth compatibile / Använd ihop med en Bluetooth-kompatibel enhet

	<i>Español</i>	<i>Italiano</i>	<i>Svenska</i>
<b>1</b>	<p>Utilice su dispositivo compatible con Bluetooth para buscar y seleccionar "ALPINE" o el nombre definido en "Ajuste de la actualización de la pantalla de inicio".</p> <ul style="list-style-type: none"> <li>• <i>Para obtener más información, consulte el Manual del propietario del CD-ROM suministrado.</i></li> </ul>	<p>Utilizzare il dispositivo compatibile con Bluetooth per cercare e selezionare "ALPINE" o il nome impostato in "Impostazione dell'aggiornamento della schermata di avvio".</p> <ul style="list-style-type: none"> <li>• <i>Per ulteriori informazioni, consultare il Manuale dell'utente reperibile sul CD-ROM fornito in dotazione.</i></li> </ul>	<p>Använd din Bluetooth-kompatibla enhet till att söka efter och välja "ALPINE" eller det namn du anger på "Ställa in öppningsskärmuppdateringen".</p> <ul style="list-style-type: none"> <li>• <i>För mer information, se bruksanvisningen på den medföljande CD-ROM-skivan.</i></li> </ul>
	<p>En el caso de iPod/iPhone, conéctelos a esta unidad a través del puerto USB.</p>	<p>Per iPod/iPhone, collegarlo all'unità attraverso la porta USB.</p>	<p>För iPod/iPhone, anslut den till den här enheten via USB-porten.</p>

	<i>Español</i>	<i>Italiano</i>	<i>Svenska</i>
<b>2</b> 	<p><b>&lt;Para dispositivos con Sintonización segura simple (SSP) o iPod/iPhone&gt;</b></p> <p>La unidad principal mostrará la solicitud <b>"PAIR"</b>. Gire el <b>Codificador giratorio</b> para seleccionar <b>"YES"</b> y, a continuación, pulse <b>Q/ENTER</b>.</p>	<p><b>&lt;Per dispositivi con SSP (Secure Simple Pairing) o per iPod/iPhone&gt;</b></p> <p>L'autoradio chiederà <b>"PAIR"</b>. Ruotare il <b>Codificatore rotante</b> per selezionare <b>"YES"</b>, quindi premere <b>Q/ENTER</b>.</p>	<p><b>&lt;För enheten med Secure Simple Pairing (SSP) eller iPod/iPhone&gt;</b></p> <p>Huvudenheten kommer att fråga om <b>"PAIR"</b>. Vrid Vridomkopplaren till <b>"YES"</b> och tryck sedan på <b>Q/ENTER</b>.</p>
	<p><b>&lt;Para todos los demás dispositivos&gt;</b></p> <p>Cuando la unidad principal lo solicite, introduzca el código PIN <b>"0000"</b> en el dispositivo compatible con Bluetooth.</p>	<p><b>&lt;Per tutti gli altri dispositivi&gt;</b></p> <p>Una volta eseguita la richiesta dell'autoradio, immettere il codice PIN <b>"0000"</b> sul dispositivo Bluetooth compatibile.</p>	<p><b>&lt;För alla andra enheter&gt;</b></p> <p>När du blir uppmanad av huvudenheten, mata in PIN-koden <b>"0000"</b> på den Bluetooth-kompatibla enheten.</p>
<b>3</b>	<p>Cuando se complete con éxito la sincronización, la unidad principal mostrará en pantalla <b>"CONNECTED"</b>.</p>	<p>Una volta completata l'associazione, verrà visualizzato <b>"CONNECTED"</b> sull'autoradio.</p>	<p>När hopkopplingen lyckas kommer <b>"CONNECTED"</b> att visas på huvudenheten.</p>



## Llamadas / Telefonare / Ringa

	<i>Español</i>	<i>Italiano</i>	<i>Svenska</i>
<b>1</b>	 Pulse para activar el modo de selección de la lista de llamadas salientes.	Premere per attivare il modo di selezione per l'elenco del metodo di uscita.	Tryck för att aktivera listläget för val av utgående metod.
<b>2</b>	 Seleccione el modo de llamadas salientes deseado entre DIALLED/RECEIVED/MISSED/PHONE BOOK.	Selezionare una modalità in uscita desiderata da DIALLED/RECEIVED/MISSED/PHONE BOOK.	Välj något av samtalsalternativen i listan DIALLED/RECEIVED/MISSED/PHONE BOOK.
<b>3</b>	 Pulse Intro para confirmar.	Invio.	Tryck "Enter".
<b>4</b>	 Seleccione el nombre o el número de teléfono que desee.	Selezionare il nome o il numero di telefono desiderato.	Välj önskat namn eller telefonnummer.
<b>5</b>	 or  Pulse Intro para confirmar. El teléfono llamará al número seleccionado.	Invio. Verrà contattato il telefono selezionato.	Tryck "Enter". Vald telefon rings upp.

## Cómo responder a una llamada entrante / Risposta di una chiamata in entrata / Svara på inkommande samtal

	<i>Español</i>	<i>Italiano</i>	<i>Svenska</i>
 <b>or</b> 	<b>Responda a la llamada.</b> La llamada se iniciará.	<b>Rispondere alla chiamata.</b> La chiamata viene avviata.	<b>Svara på samtalet.</b> Samtalet startar.

## Cómo colgar el teléfono / Riagganciare il telefono / Lägga på telefonen

	<i>Español</i>	<i>Italiano</i>	<i>Svenska</i>
 <b>or</b> 	<b>Ponga fin a la llamada.</b>	<b>Terminare la chiamata.</b>	<b>Avsluta samtalet.</b>





## Operaciones de control por voz / Funzionamento del controllo vocale / Röststyrning



	<i>Español</i>	<i>Italiano</i>	<i>Svenska</i>
<b>1</b>	 <p>Púselo sin soltarlo durante al menos 2 segundos para activar el modo de reconocimiento de voz.</p>	<p>Tenere premuto per almeno 2 secondi per attivare il modo di riconoscimento vocale.</p>	<p>Håll nedtryckt i minst 2 sekunder för att aktivera röstigenkänningsläget.</p>
<b>2</b>	<p>Una vez que aparezca "SPEAK" y cuando escuche un pitido, puede realizar una llamada de teléfono, reproducir una canción, etc., a través de esta unidad mediante órdenes de control por voz*.</p> <p><i>* Consulte el manual de su teléfono inteligente para saber más sobre las órdenes de control por voz.</i></p>	<p>Dopo aver visualizzato "SPEAK" e sentito un suono di bip, è possibile effettuare una chiamata, riprodurre un brano e così via attraverso l'unità, immettendo comandi di controllo vocale*.</p> <p><i>* Fare riferimento al manuale dello Smartphone per altri comandi di controllo vocale.</i></p>	<p>När "SPEAK" visas och en pipsignal hörs, kan du ringa ett telefonsamtal, spela upp en låt etc., via den här enheten genom att säga röststyrningskommandon högt*.</p> <p><i>* Se den smarta telefonens användarhandbok för mer information.</i></p>

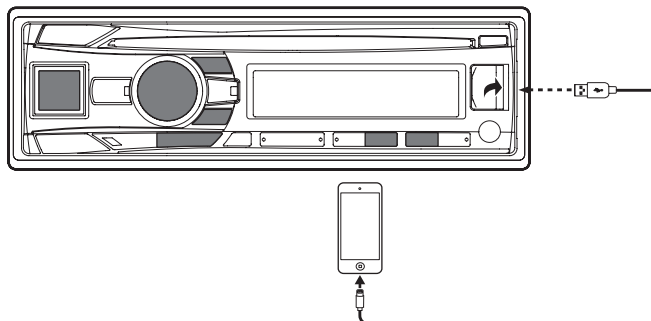









	<i>Español</i>	<i>Italiano</i>	<i>Svenska</i>
	<ul style="list-style-type: none"> <li>• Puede realizar esta operación únicamente si ha conectado un Teléfono inteligente compatible con reconocimiento de voz. Si el Teléfono inteligente no es compatible con reconocimiento de voz, aparecerá "NO SUPPORT" en la pantalla durante 2 segundos.</li> <li>• El funcionamiento del reconocimiento de voz depende del smartphone y del sitio donde esté ubicado el micrófono. Se debe tener en cuenta la posición de montaje del micrófono.</li> <li>• El funcionamiento de reconocimiento de voz depende de la funcionalidad del Teléfono inteligente. Para obtener más información al respecto, consulte el Manual de operación del Teléfono inteligente.</li> <li>• Siga todas las normativas locales de tráfico cuando utilice esta función.</li> </ul>	<ul style="list-style-type: none"> <li>• È possibile eseguire questa operazione solo se il telefono Smartphone collegato dispone della funzione di riconoscimento vocale. Se il telefono Smartphone non dispone di questa funzione, "NO SUPPORT" verrà visualizzato per 2 secondi.</li> <li>• Le prestazioni della funzione di riconoscimento vocale dipendono dalle caratteristiche dello smartphone e dalla posizione di installazione del microfono. Tenere presente questo aspetto durante l'installazione del microfono.</li> <li>• Il funzionamento del riconoscimento vocale varia a seconda del telefono Smartphone in uso. Per informazioni dettagliate, vedere il Manuale d'uso del telefono Smartphone.</li> <li>• Durante l'utilizzo di questa funzione, rispettare tutte le normative locali relative al traffico.</li> </ul>	<ul style="list-style-type: none"> <li>• Du kan endast utföra den här åtgärden när en röststyrningskompatibel Smart telefon är ansluten. Om mobiltelefonen inte är kompatibel med röststyrning, visas "NO SUPPORT" i 2 sekunder.</li> <li>• Röststyrningens prestanda beror på din smartphone och mikrofonens monteringsplats. Var noga när du monterar mikrofonen.</li> <li>• Röststyrningsfunktionen beror på mobiltelefonens funktion. Detaljerad information finns i bruksanvisningen för mobiltelefonen.</li> <li>• Följ alla gällande trafikregler när du använder den här funktioner.</li> </ul>

# iPod/iPhone (opcional) / iPod/iPhone (opzionale) / iPod/iPhone (tillval)



	<i>Español</i>	<i>Italiano</i>	<i>Svenska</i>
	Es posible conectar un iPod/iPhone a esta unidad mediante el cable de interfaz para iPod (suministrado con el iPod/iPhone).	È possibile collegare un iPod/iPhone a quest'unità usando il cavo d'interfaccia per iPod (in dotazione con iPod/iPhone).	En iPod/iPhone kan anslutas till den här enheten via en gränssnittkabel för iPod (följer med iPod/iPhone).
	<b>Recuperación de la fuente iPod</b> Seleccione la fuente iPod.	<b>Richiamare la sorgente iPod</b> Selezionare la sorgente iPod.	<b>Återkalla iPod-källan</b> Välj iPod-källan.
	<b>Pausa y reproducción</b>	<b>Pausa e riproduzione</b>	<b>Paus och uppspelning</b>





	<i>Español</i>	<i>Italiano</i>	<i>Svenska</i>
	<b>Selección de la canción deseada</b> Pulse y suelte <b>⏮</b> o <b>⏭</b> para omitir el principio de la canción actual o de la siguiente.	<b>Selezione del brano desiderato</b> Premere e rilasciare <b>⏮</b> o <b>⏭</b> per passare all'inizio del brano corrente o del brano successivo.	<b>Välja önskad låt</b> Tryck ner och släpp sedan <b>⏮</b> eller <b>⏭</b> för att hoppa till början av aktuell låt eller nästa låt.
	Pulse y mantenga presionado <b>⏮</b> o <b>⏭</b> para avanzar o retroceder rápido en la canción actual.	Tenere premuto <b>⏮</b> o <b>⏭</b> per mandare indietro o avanti velocemente il brano corrente.	Håll <b>⏮</b> eller <b>⏭</b> intryckt för att snabbspola bakåt eller framåt genom aktuell låt.
	<b>Reproducción aleatoria (M.I.X.)</b> <b>MIX ALBUM</b> (Reproducir álbumes de forma aleatoria): La reproducción aleatoria de álbumes reproduce todas las canciones en orden y, a continuación, selecciona el siguiente álbum de forma aleatoria.  <b>MIX SONG</b> (Reproducir canciones de forma aleatoria): La reproducción aleatoria de canciones reproduce las canciones de una categoría seleccionada (lista de reproducción, álbum, etc.).  <b>MIX OFF</b> : Cancelar	<b>Riproduzione casuale (M.I.X.)</b> <b>MIX ALBUM</b> (Riproduzione casuale per album): Durante la riproduzione casuale album, tutti i brani vengono riprodotti in ordine, quindi l'album successivo viene scelto a caso.  <b>MIX SONG</b> (Riproduzione casuale per brano): La riproduzione casuale consente di riprodurre in modo casuale i brani all'interno di una categoria selezionata (playlist, album e così via).  <b>MIX OFF</b> : Annulla	<b>Slumpvis uppspelning (M.I.X.)</b> <b>MIX ALBUM</b> (Blanda album): Blandad albumuppspelning spelar upp alla låtar i ordning och väljer därefter nästa album slumpmässigt.  <b>MIX SONG</b> (Blanda spår): Spela upp låtarna i en viss kategori (spellista, album, etc.) slumpmässigt.  <b>MIX OFF</b> : Avbryt

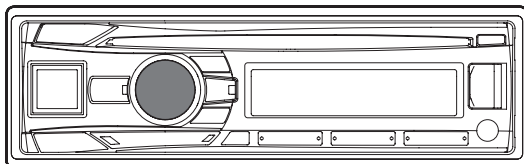



	<i>Español</i>	<i>Italiano</i>	<i>Svenska</i>
	<p><b>Reproducción aleatoria</b> <b>Reproducir todo de forma aleatoria</b></p> <p>1 Pulse  /ENTER para activar el modo de selección de búsqueda.</p> <p>2 Gire el <b>Codificador giratorio</b> para seleccionar SHUFFLEALL y, a continuación, pulse  /ENTER.</p> <p>SHUFFLEALL : Reproduce todas las canciones del iPod/iPhone de forma aleatoria. No se repite ninguna canción hasta que no se hayan reproducido todas.</p> <p>• Para cancelar el modo Shuffle ALL, pulse  5 para seleccionar MIX OFF.</p>	<p><b>Riproduzione casuale di tutti i brani</b></p> <p>1 Premere  /ENTER per attivare il modo Selezione ricerca.</p> <p>2 Ruotare il <b>Codificatore rotante</b> per selezionare SHUFFLEALL, quindi premere  /ENTER.</p> <p>SHUFFLEALL : Shuffle ALL riproduce casualmente tutti i brani dell'iPod/iPhone. Tutti i brani vengono riprodotti una sola volta, fino a quando sono stati riprodotti tutti i brani.</p> <p>• Per annullare il modo Shuffle ALL, premere  5 per selezionare MIX OFF.</p>	<p><b>Slumpvis uppspelning av allt</b></p> <p>1 Aktivera sökläget genom att trycka på  /ENTER.</p> <p>2 Vrid <b>Vridomkopplaren</b> till SHUFFLEALL och tryck sedan på  /ENTER.</p> <p>SHUFFLEALL : Shuffle ALL spelar upp alla låtar i iPod/iPhone i slumpmässig ordning. Varje låt spelas endast upp en gång tills alla låtar har spelats upp.</p> <p>• Om du vill avbryta Shuffle ALL-läget trycker du på  5 för att välja MIX OFF.</p>
	<p><b>Repetición de reproducción</b></p> <p>RPT ONE : Solo se reproduce varias veces una canción.</p> <p>RPT OFF : Cancelar</p>	<p><b>Riproduzione ripetuta</b></p> <p>RPT ONE : Viene riprodotto ripetutamente un solo brano.</p> <p>RPT OFF : Annulla</p>	<p><b>Upprepat uppspelning</b></p> <p>RPT ONE : Endast en låt spelas upp upprepat antal gånger.</p> <p>RPT OFF : Avbryt</p>

## Búsqueda de la canción deseada (iPod/iPhone) / Ricerca di un brano (iPod/iPhone) / Söka efter önskat spår (iPod/iPhone)



Jerarquía 1 / Gerarchia 1 / Hierarki 1	Jerarquía 2 / Gerarchia 2 / Hierarki 2	Jerarquía 3 / Gerarchia 3 / Hierarki 3	Jerarquía 4 / Gerarchia 4 / Hierarki 4
Lista de reproducción / Playlist / Spellista	Canción / Brano / Låt	—	—
Artista / Artista / Artist	Álbum / Album / Album	Canción / Brano / Låt	—
Álbum / Album / Album	Canción / Brano / Låt	—	—
Canción / Brano / Låt	—	—	—
Podcast / Podcast / Podcast	Episodio / Episodio / Episod	—	—
Género / Genere / Genre	Artista / Artista / Artist	Álbum / Album / Album	Canción / Brano / Låt
Canciones / Compositore / Kompositör	Álbum / Album / Album	Canción / Brano / Låt	—
Audiolibro / Audiobook / Ljudbok	—	—	—
Lista Genius Mix / Elenco Genius Mix / Genius Mix-lista	—	—	—

	<i>Español</i>	<i>Italiano</i>	<i>Svenska</i>
<b>1</b>	 <b>Active el modo de selección de búsqueda.</b>	<b>Attivazione del modo di selezione ricerca.</b>	<b>Aktivera läget för val av sökning.</b>
<b>2</b>	 <b>Seleccione el modo de búsqueda deseado.</b> <b>PLAYLIST/ARTIST/ALBUM/SONG/PODCAST/GENRE/COMPOSER/AUDIOBOOK/GENIUS MIX</b> <i>• La lista de modos de búsqueda disponibles variará en función del ajuste seleccionado para iPod LIST.</i>	<b>Selezionare il modo di ricerca desiderato.</b> <b>PLAYLIST/ARTIST/ALBUM/SONG/PODCAST/GENRE/COMPOSER/AUDIOBOOK/GENIUS MIX</b> <i>• La visualizzazione dell'elenco della modalità di ricerca varia in base all'impostazione di iPod LIST.</i>	<b>Välj önskat sökningsläge.</b> <b>PLAYLIST/ARTIST/ALBUM/SONG/PODCAST/GENRE/COMPOSER/AUDIOBOOK/GENIUS MIX</b> <i>• Söklisans utformning kan variera beroende på de inställningar som gjorts för iPod LIST.</i>
<b>3</b>	 <b>Pulse Intro para confirmar.</b>	<b>Invio.</b>	<b>Tryck "Enter".</b>
<b>4</b>	 <b>Seleccione el título deseado.</b>	<b>Selezionare il titolo desiderato.</b>	<b>Välj önskad titel.</b>

	<i>Español</i>		<i>Italiano</i>		<i>Svenska</i>	
<b>5</b> 	<b>Pulse Intro para confirmar.</b>	Modo de búsqueda Canción/Audiolibro/Genius Mix: Se reproduce la lista de canción/audiolibro/genius mix seleccionada.	<b>Invio.</b>	Modo di ricerca Brano/Audiobook/Genius Mix: Viene riprodotto il brano/audiobook/genius mix selezionato.	<b>Tryck "Enter".</b>	Låt/Ljudbok/Genius Mix-sökläge: Den valda låt/ljudbok/genius mix-listan spelas upp.
		<b>Modo de búsqueda de otros:</b> Prosigue hasta el siguiente nivel jerárquico. Busque un título realizando los pasos 4 y 5 repetidamente.		<b>Altro modo di ricerca:</b> Passare al modo di ricerca del livello gerarchico successivo. Ricericare un titolo eseguendo più volte le operazioni descritte ai punti 4 e 5.		<b>Sökläge för övrigt:</b> Fortsätter till nästa hierarkinivå. Sök efter titel genom att utföra steg 4 och 5 upprepade gånger.
	<ul style="list-style-type: none"> <li>• <i>Tras mantener pulsado  /ENTER por lo menos 2 segundos en cada jerarquía (excepto la jerarquía de lista de canción, audiolibro y Genius Mix), todas las canciones de la jerarquía seleccionada se reproducirán.</i></li> <li>• <i>Si se realiza la búsqueda durante la reproducción M.I.X., el modo de reproducción M.I.X. se cancelará..</i></li> </ul>		<ul style="list-style-type: none"> <li>• <i>Tenere premuto  /ENTER per almeno 2 secondi in ciascuna gerarchia (eccetto la gerarchia Brano, Audiobook ed elenco Genius mix) per riprodurre tutti i brani della gerarchia selezionata.</i></li> <li>• <i>Se la ricerca viene effettuata durante la riproduzione M.I.X., il modo di riproduzione M.I.X. viene annullato.</i></li> </ul>		<ul style="list-style-type: none"> <li>• <i>När du har hållit  /ENTER intryckt i minst 2 sekunder i varje hierarki (utom låt-, ljudboks- och Genius mix-listhierarki) så spelas alla låtar i den valda hierarkin upp.</i></li> <li>• <i>När sökning görs under M.I.X.-uppspelning, avbryts M.I.X.- uppspelningssläget.</i></li> </ul>	



# Ajuste de la hora / Impostazione dell'ora / Ställa in tiden

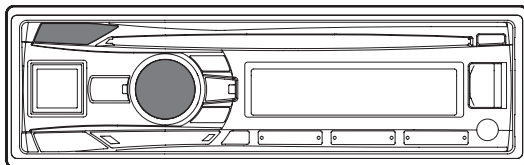

		<i>Español</i>	<i>Italiano</i>	<i>Svenska</i>
<b>1</b>		<b>Active el modo SETUP.</b> Púlselo sin soltarlo durante al menos 2 segundos.	<b>Attivare il modo di SETUP.</b> Tenere premuto per almeno 2 secondi.	<b>Aktivera SETUP-läget.</b> Håll nedtryckt i minst 2 sekunder.
<b>2</b>		<b>Seleccione el modo GENERAL.</b>	<b>Selezionare il modo GENERAL.</b>	<b>Välj GENERAL-läget.</b>
<b>3</b>		<b>Pulse Intro para confirmar.</b>	<b>Invio.</b>	<b>Tryck "Enter".</b>
<b>4</b>		<b>Seleccione el modo CLOCK ADJ.</b>	<b>Selezionare il modo CLOCK ADJ.</b>	<b>Välj CLOCK ADJ-läget.</b>
<b>5</b>		<b>Pulse Intro para confirmar.</b>	<b>Invio.</b>	<b>Tryck "Enter".</b>

	<i>Español</i>	<i>Italiano</i>	<i>Svenska</i>
<b>6</b> 	<b>Ajuste la hora.</b>	<b>Regolazione delle ore.</b>	<b>Justera timmarna.</b>
<b>7</b> 	<b>Pulse Intro para confirmar.</b> Repita el paso 6 y 7 para ajustar los minutos.	<b>Invio.</b> Ripetere la fase 6 e 7 per regolare i minuti.	<b>Tryck "Enter".</b> Upprepa steg 6 och 7 för att justera minuter.
<b>8</b> 	<b>Vuelva al modo normal.</b> Púlselo sin soltarlo durante al menos 2 segundos.	<b>Tornare al modo normale.</b> Tenere premuto per almeno 2 secondi.	<b>Återgå till normalläge.</b> Håll nedtryckt i minst 2 sekunder.

# Especificaciones / Caratteristiche tecniche / Tekniska data

## SECCIÓN DEL SINTONIZADOR FM

Gama de sintonización 87,5-108,0 MHz

## SECCIÓN DEL SINTONIZADOR MW

Gama de sintonización 531-1.602 kHz

## SECCIÓN DEL SINTONIZADOR LW

Gama de sintonización 153-281 kHz

## GENERAL

Requisito de alimentación 14,4 V CC  
(11-16 V margen  
permisible)

Salida de potencia máxima 50 W × 4

Peso 1,4 kg  
(CDE-193BT)  
1,25 kg  
(UTE-92BT)

## SEZIONE SINTONIZZATORE FM

Campo di Sintonizzazione 87,5-108,0 MHz

## SEZIONE SINTONIZZATORE MW

Campo di Sintonizzazione 531-1.602 kHz

## SEZIONE SINTONIZZATORE LW

Campo di Sintonizzazione 153-281 kHz

## GENERALI

Alimentazione 14,4 V CC  
(11-16 V consentita)

Uscita potenza massima 50 W × 4

Peso 1,4 kg  
(CDE-193BT)  
1,25 kg  
(UTE-92BT)

## FM TUNER

Frekvensområde 87,5-108,0 MHz

## MW TUNER

Frekvensområde 531-1 602 kHz

## LW TUNER

Frekvensområde 153-281 kHz

## ALLMÄNT

Strömförsörjning 14,4 V Likström  
(11-16 V tillåtet)

Max uteffekt 50 W × 4

Vikt 1,4 kg  
(CDE-193BT)  
1,25 kg  
(UTE-92BT)

**TAMAÑO DEL CHASIS**

Anchura	178 mm
Altura	50 mm
Profundidad	161,5 mm

**SECCIÓN Bluetooth**

Especificación de Bluetooth	Bluetooth v2.1 + EDR
Potencia de salida	+4 dBm máx. (Clase 2)
Perfil	HFP (Perfil manos libres) A2DP (Perfil de distribución de audio avanzada) AVRCP (Perfil del control remoto de audio/vídeo)

**DIMENSIONI DEL TELAIO**

Larghezza	178 mm
Altezza	50 mm
Profondità	161,5 mm

**SEZIONE Bluetooth**

Caratteristiche tecniche Bluetooth	Bluetooth v2.1 + EDR
Uscita potenza	+4 dBm max. (classe di potenza 2)
Profilo	HFP (Hands-Free Profile, profilo vivavoce) A2DP (Advanced Audio Distribution Profile) AVRCP (Audio/Video Remote Control Profile)

**CHASSIETS MÅTT**

Bredd	178 mm
Höjd	50 mm
Djup	161,5 mm

**Bluetooth**

Bluetooth Tekniska data Uteffekt	Bluetooth v2.1 + EDR  +4 dBm Max. (effektklass 2)
Profil	HFP (Handsfree-profil) A2DP (Advanced Audio Distribution Profile) AVRCP (Audio/Video Remote Control Profile)

- *Windows Media y el logotipo Windows son marcas comerciales o marcas registradas de Microsoft Corporation en Estados Unidos y/o en otros países.*
- *iPhone, iPod, iPod classic, iPod nano y iPod touch son marcas comerciales de Apple Inc. registradas en los Estados Unidos y en otros países.*
- *“Made for iPod,” y “Made for iPhone,” significan que un dispositivo electrónico se ha diseñado pensando específicamente en su conexión a un iPod o iPhone, respectivamente, y que el fabricante garantiza su conformidad con los requisitos de rendimiento de Apple. Apple no se hace responsable del funcionamiento de este dispositivo o de su cumplimiento de las normas de seguridad o legales. Tenga en cuenta que el uso de este accesorio con iPod o iPhone puede afectar al rendimiento inalámbrico.*
- *La palabra Bluetooth® y sus logotipos son marcas comerciales registradas propiedad de Bluetooth SIG, Inc. y todo uso que Alpine Electronics, Inc. hace de dichas marcas es bajo licencia.*
- *Tecnología de codificación de audio MPEG Layer-3 con licencia de Fraunhofer IIS y Thomson. El suministro de este producto solo cubre la licencia para uso privado y no comercial, y no implica una licencia ni ningún derecho de uso de este producto en ninguna difusión comercial (es decir, que genere ingresos) en tiempo real (terrestre, por satélite, por cable y/u otros medios), la difusión/reproducción mediante Internet, intranets y/u otras redes o mediante otros sistemas de distribución de contenido electrónico, como aplicaciones de audio de pago o previa petición. Es necesaria una licencia independiente para dicho uso. Si desea obtener más información, visite <http://www.mp3licensing.com>*
- *Android es una marca comercial de Google Inc.*
- *El robot de Android se reproduce o modifica a partir de los trabajos creados y compartidos por Google y su uso se ajusta a las condiciones estipuladas en la licencia Creative Commons 3.0 Attribution.*
- *Windows Media e il logo Windows sono marchi, o marchi registrati, di Microsoft Corporation negli Stati Uniti e/o altri paesi.*
- *iPhone, iPod, iPod classic, iPod nano e iPod touch sono marchi di Apple Inc., registrati negli Stati Uniti e in altri paesi.*
- *“Made for iPod,” e “Made for iPhone,” indicano che un accessorio elettronico è stato appositamente studiato per essere collegato rispettivamente all'iPod o all'iPhone ed è certificato dal produttore, che ne ha verificato la rispondenza agli standard prestazionali Apple. Apple non è responsabile del funzionamento del dispositivo, né della sua conformità agli standard di sicurezza e normativi. L'utilizzo di questo accessorio con l'iPod o l'iPhone può influire sulle prestazioni wireless.*
- *Il marchio e i loghi Bluetooth® sono marchi registrati di proprietà di Bluetooth SIG, Inc. e l'utilizzo di tali marchi da parte di Alpine Electronics, Inc. avviene su licenza.*
- *Tecnologia di codifica audio MPEG Layer-3 concessa in licenza da Fraunhofer IIS e Thomson. La fornitura di questo prodotto trasferisce solo una licenza per l'uso privato e non commerciale; non trasferisce licenze né implica alcun diritto di usare questo prodotto per la trasmissione in tempo reale (terrestre, satellitare, via cavo e/o con eventuali altri mezzi) commerciale (vale a dire per la generazione di reddito), per la trasmissione/streaming via Internet, intranet e/o altre reti, o con altri sistemi di distribuzione di contenuto elettronico, quali applicazioni per audio a pagamento o audio su richiesta. Per tali usi è richiesta una licenza a parte. Per ulteriori informazioni, visitare <http://www.mp3licensing.com>*
- *Android è un marchio di proprietà di Google Inc.*
- *Il robot Android è riprodotto o modificato a partire dal lavoro creato e condiviso da Google e utilizzato in base alle condizioni descritte nella Creative Commons 3.0 Attribution License.*
- *Windows Media och Windows-logotypen är varumärken eller registrerade varumärken som tillhör Microsoft Corporation i USA och/eller andra länder.*
- *iPhone, iPod, iPod classic, iPod nano och iPod touch är varumärken som tillhör Apple Inc., registrerade i USA och andra länder.*
- *“Made for iPod,” och “Made for iPhone,” innebär att ett elektroniskt tillbehör har konstruerats specifikt för anslutning till iPod eller iPhone och har certifierats av utvecklarna att uppfylla prestandakraven från Apple. Apple kan inte hållas ansvarig för funktionen på denna enhet eller dess överensstämmelse med säkerhets- och lagstadgade standarder. Lägg märke till att användning av detta tillbehör tillsammans med iPod eller iPhone kan påverka trådlösa prestanda.*
- *Bluetooth®-märket och -logotyperna är registrerade varumärken som ägs av Bluetooth SIG, Inc. och all annan användning av sådana märken av Alpine Electronics, Inc. sker under licens.*
- *MPEG Layer-3-ljudkodningsteknik används på licens från Fraunhofer IIS och Thomson. Med denna produkt medföljer en licens endast för privat, icke-kommersiell användning och det medföljer ingen licens (eller underförstådd rättighet) för kommersiell användning (dvs inkomstbringande användning), sändning i realtid (jordbunden, satellit, kabel och/eller vilken som annan media), sändning/streaming via Internet, intranät och/eller andra nätverk eller i andra distributionssystem för elektroniskt innehåll, t ex tillämpningar för betald uppspelning av ljudinnehåll eller ljudinnehåll på begäran. Det krävs en speciell licens för sådan användning. Mer information finns på <http://www.mp3licensing.com>*
- *Android är ett varumärke som tillhör Google Inc.*
- *Android-roboten är reproducerad eller modifierad från arbete som skapats och delats av Google och används enligt villkoren som beskrivs i Creative Commons Attribution 3.0 License.*

# Installation

- Cuando haga las conexiones al sistema eléctrico del vehículo, tenga en cuenta los componentes que vienen instalados de fábrica (como un computador incorporado, por ejemplo). No conecte a estos conductores para proporcionar alimentación a esta unidad. Al conectar el CDE-193BT/UTE-92BT a la caja de fusibles, asegúrese de que el fusible designado para el circuito del CDE-193BT/UTE-92BT sea del amperaje adecuado. De lo contrario, la unidad y/o el vehículo podrán sufrir daños. Cuando tenga dudas, consulte a su distribuidor Alpine.*
- Monte la unidad principal en un ángulo de 35 grados en relación con el plano horizontal, desde atrás hacia adelante.*
- Quando si effettuano i collegamenti al sistema elettrico dell'automobile, tenere conto dei componenti installati in fabbrica (ad esempio, computer di bordo). Non utilizzare questi cavi per fornire alimentazione all'apparecchio. Quando si collega il CDE-193BT/UTE-92BT alla scatola dei fusibili, verificare che il fusibile preposto al circuito previsto per il CDE-193BT/UTE-92BT sia dell'ampereaggio corretto. Diversamente, l'unità e/o l'automobile potrebbero subire dei danni. Se non si è certi dell'ampereaggio, contattare un rivenditore Alpine.*
- L'unità principale deve essere montata entro 35° rispetto al piano orizzontale, dalla parte posteriore a quella anteriore.*
- När du gör anslutningarna till fordonets elsystem måste du ta hänsyn till de komponenter som redan är installerade (t.ex. färrdator). Använd inte ledningarna till sådana komponenter som strömförsörjningskablar för den här enheten. När du ansluter CDE-193BT/UTE-92BT till säkringsplinten måste du se till att säkringen för den krets du tänker använda har rätt amperetal för CDE-193BT/UTE-92BT. Om du ansluter till en säkring med fel amperetal riskerar du att skada enheten och/eller fordonets elsystem. Kontakta din Alpine-återförsäljare om du känner dig osäker.*
- Huvudenheten måste monteras inom 35 graders framåtvinkling mot horisontalplanet.*

Menos de 35°

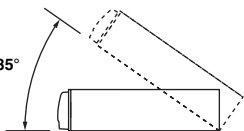

Inferiore a 35°

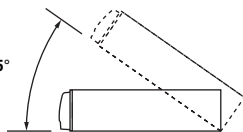

Mindre än 35°

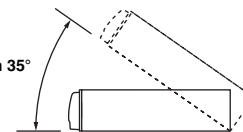

1

Extraiga el manguito de montaje de la unidad principal. Deslice la funda de montaje en el salpicadero y fíjela con las abrazaderas metálicas.

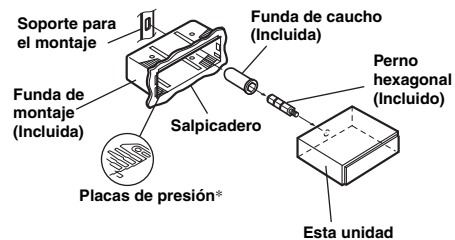

\* Si el manguito de montaje instalado en el salpicadero está flojo, las placas de presión pueden doblarse un poco para solventar el problema.

1

Rimuovere la copertura di montaggio dall'unità principale. Inserire la copertura di montaggio nel cruscotto e fissarla con le maniglie metalliche.

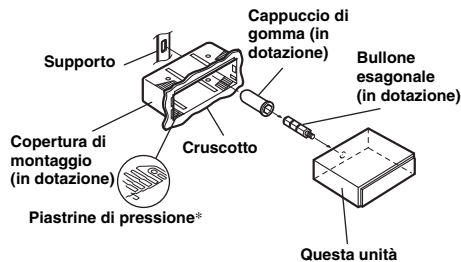

\* Se la copertura di montaggio sembra allentata nel cruscotto, piegare leggermente le piastrine di pressione per risolvere il problema.

1

Ta bort monteringskassetten från huvudenheten. Skjut in monteringskassetten i instrumentbrädan och fäst den med metallbyglarna.

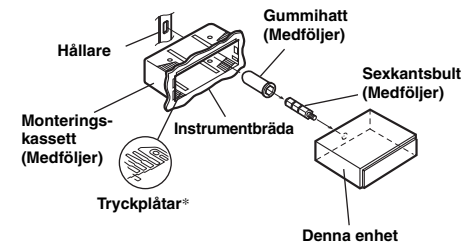

\* Om den installerade monteringskassetten är lös i instrumentbrädan kan du åtgärda det genom att böja tryckplåtarna något.

**2**

Si su vehículo tiene soporte, instale el perno hexagonal largo en el panel posterior del CDE-193BT/UTE-92BT y coloque el tapón de caucho sobre dicho perno. Si su vehículo no dispone de soporte de montaje, refuerce la unidad principal con una brida de montaje metálica (no incluida).

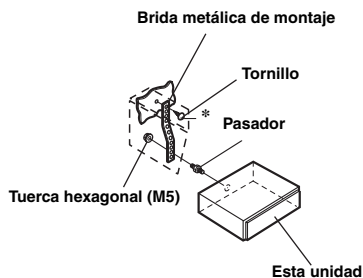

- *A propósito del tornillo \*, prepare un tornillo apropiado al lugar de instalación del chasis.*

**3**

Deslice el CDE-193BT/UTE-92BT hacia el interior del salpicadero hasta que escuche un chasquido. Eso permite asegurarse de que la unidad queda correctamente fijada y no se salga accidentalmente del salpicadero.

**2**

Se il veicolo è dotato di staffa, montare il bullone esagonale lungo sul pannello posteriore dell'unità CDE-193BT/UTE-92BT e applicare il cappuccio di gomma sul bullone esagonale. Se il veicolo non è dotato del supporto di montaggio, rinforzare l'unità principale con la banda di montaggio in metallo (non in dotazione).

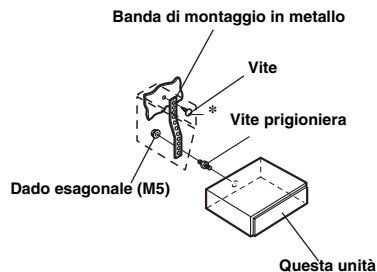

- *Per la vite \*, procurarsi una vite adatta all'ubicazione di installazione nel telaio.*

**3**

Far scorrere il CDE-193BT/UTE-92BT nel cruscotto fino a sentire lo scatto. In tal modo, si garantisce che l'unità sia correttamente bloccata e non fuoriesca accidentalmente dal cruscotto.

**2**

När bilen har fästet monterar du den långa sexkantsbulten på bakpanelen av CDE-193BT/UTE-92BT och trär sedan på gummikåpan på sexkantsbulten. Om fordonet inte är utrustat med hållare för montering förankrar du huvudenheten med en metallbygel (medföljer ej).

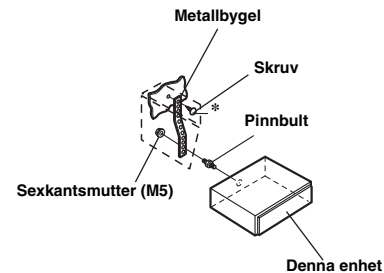

- *Som skruv \* ska du använda en lämplig skruv för platsen där chassiet ska monteras.*

**3**

Skjut in CDE-193BT/UTE-92BT i instrumentbrädan tills det klickar. Detta garanterar att enheten fästs ordentligt och inte kan lossna från instrumentbrädan av misstag.



# Conexiones / Collegamenti / Anslutningar

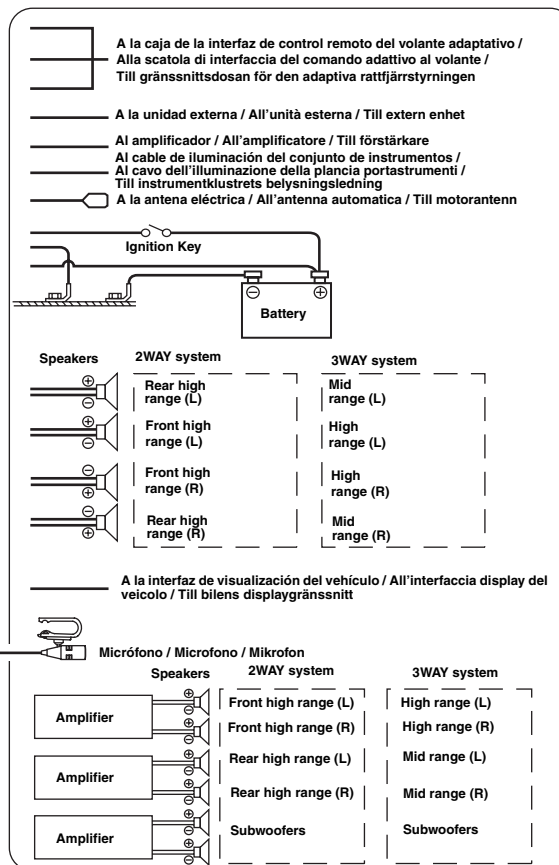
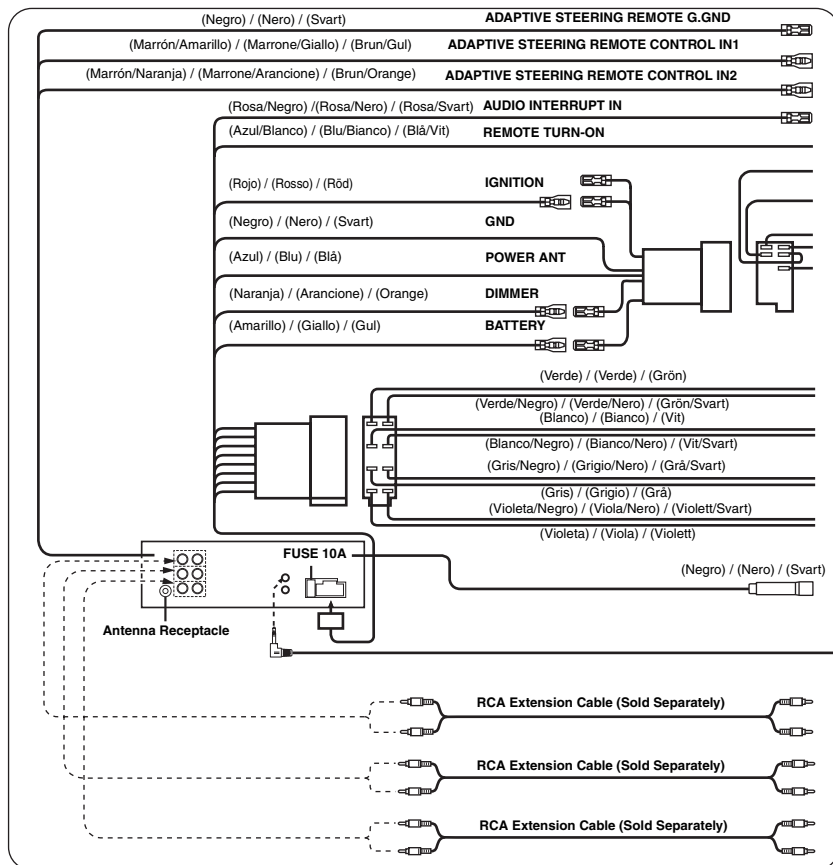

Raadpleeg de gebruiksaanwijzing op de bijgeleverde cd-rom voor meer informatie over alle functies. (Dit is een data-cd en bijgevolg niet geschikt voor weergave van muziek en beelden op de speler.) Indien nodig zal een ALPINE-dealer u meteen een afgedrukte versie bezorgen van de gebruiksaanwijzing die op de cd-rom is opgeslagen.

Подробную информацию о всех функциях см. в "Руководстве пользователя", записанном на прилагаемом компакт-диске. (Так как это информационный компакт-диск, его нельзя использовать для воспроизведения музыки или изображений на проигрывателе.) При необходимости дилер ALPINE всегда сможет предоставить вам печатную версию "Руководства пользователя", записанного на компакт-диске.

Szczegółowe informacje dotyczące wszystkich funkcji można znaleźć w Instrukcji użytkownika na dostarczonej płycie CD-ROM. (Płyta CD zawiera dane, dlatego nie może być używana do odtwarzania muzyki i przeglądania zdjęć w odtwarzaczu.) W razie potrzeby przedstawiciel firmy ALPINE może dostarczyć papierową wersję Instrukcji użytkownika znajdującej się na płycie CD-ROM.



**WYŁĄCZNY DYSTRYBUTOR**

**HORN DISTRIBUTION S.A.**  
**UL. KURANTÓW 34**  
**02-873 WARSZAWA**  
**TEL.: 0-22 331-55-55**  
**FAX.: 0-22 331-55-00**  
**WWW.ALPINE.COM.PL**

**ООО «Компания Бонанза»**  
Информация о сервисных центрах  
доступна на сайте [www.alpine.ru](http://www.alpine.ru)

**Centralny Serwis:**  
ul. Kurantów 26, 02-873 Warszawa,  
tel. 22/331 55 33, [serwis@horn.pl](mailto:serwis@horn.pl)

# Inhoud / Содержание / Spis treści

WAARSCHUWING / ПРЕДУПРЕЖДЕНИЕ / OSTRZEŻENIE .....	2
OPGELET / ОСТОРОЖНО / PRZESTROGA .....	4
Aan de slag / Приступая к работе / Czynności wstępne .....	5
BASS ENGINE SQ Functie / Функция BASS ENGINE SQ / Funkcja BASS ENGINE SQ .....	7
De Alpine TuneIt-app toepassen / Использование приложения Alpine TuneIt / Używanie aplikacji Alpine TuneIt App .....	9
Radio / Радио / Radio .....	13
CD/MP3/WMA/AAC (Enkel CDE-193BT / Только для CDE-193BT / Tylko model CDE-193BT) .....	14
USB-geheugen (optioneel) / USB-накопитель (приобретается дополнительно) / Pamięć USB (opcja) .....	16
Bluetooth® .....	18
iPod/iPhone (optioneel) / iPod/iPhone (приобретается дополнительно) / iPod/iPhone (opcja) .....	25
De tijd instellen / Настройка времени / Ustawianie czasu .....	31
Specificaties / Технические характеристики / Dane techniczne .....	33
Installatie / Установка / Instalacja .....	36
Aansluitingen / Соединения / Połączenia .....	39

## BELANGRIJK

Gelieve het serienummer van uw toestel te noteren in de voorziene ruimte hiernaast en houd dit bij als permanent bewijs.

SERIENUMMER: \_\_\_\_\_  
 DATUM VAN INSTALLATIE: \_\_\_\_\_  
 INSTALLATIETECHNICUS: \_\_\_\_\_  
 PLAATS VAN AANKOOP: \_\_\_\_\_

## ВАЖНО

Запишите серийный номер своего устройства в предоставленном далее месте и сохраните его для дальнейшего использования.

СЕРИЙНЫЙ НОМЕР: \_\_\_\_\_  
 ДАТА УСТАНОВКИ: \_\_\_\_\_  
 КТО УСТАНОВЛИВАЛ: \_\_\_\_\_  
 МЕСТО ПРИОБРЕТЕНИЯ: \_\_\_\_\_

## WAŻNE

Należy zapisać numer seryjny urządzenia w przeznaczonym do tego celu miejscu poniżej i zachować do wglądu.

NUMER SERYJNY: \_\_\_\_\_  
 DATA INSTALACJI: \_\_\_\_\_  
 INSTALACJĘ WYKONAŁ: \_\_\_\_\_  
 MIEJSCE ZAKUPU URZĄDZENIA: \_\_\_\_\_

## **WAARSCHUWING**

Dit symbool wijst op belangrijke instructies. Het negeren van deze instructies kan ernstige verwondingen of de dood tot gevolg hebben.

### **GEBRUIK HET TOESTEL NIET WANNEER DIT U VERHINDERT VEILIG MET UW VOERTUIG TE RIJDEN.**

Wanneer een functie uw langdurige aandacht vereist, dient u eerst volledig stil te staan voor u deze uitvoert. Parkeer uw voertuig steeds op een veilige plaats voordat u een functie gaat gebruiken. Doet u dit niet, dan loopt u het gevaar een ongeval te veroorzaken.

### **BEPERK HET VOLUME ZODAT U GELUIDEN BUITEN DE AUTO NOG STEEDS KUNT HOREN TIJDENS HET RIJDEN.**

Een te hoog volumeniveau kan geluiden, zoals de sirene van een ambulance of waarschuwingssignalen langs de weg (bij overwegen, enz.) dempen, wat kan leiden tot gevaarlijke situaties en mogelijk tot een ongeval. EEN TE HOOG VOLUMENIVEAU IN EEN AUTO KAN OOK GEHOORSCHADE VEROORZAKEN.

### **DEMONTEER OF WIJZIG HET TOESTEL NIET.**

Indien u dit wel doet, kan dit leiden tot een ongeval, brand of elektrocutie.

### **ENKEL TE GEBRUIKEN IN AUTO'S MET EEN NEGATIEVE AARDING VAN 12 V.**

(contacteer bij twijfel uw dealer). Indien u deze instructie niet opvolgt, kan dit leiden tot brand, enz.

### **HOUD KLEINE VOORWERPEN ZOALS BATTERIJEN BUITEN HET BEREIK VAN KINDEREN.**

Wanneer deze worden ingeslikt, kan dit leiden tot ernstige verwondingen. Contacteer in dit geval onmiddellijk een dokter.

### **GEBRUIK DE CORRECTE AMPÈREWAARDE BIJ HET VERVANGEN VAN DE ZEKERINGEN.**

Doet u dit niet, dan kan dit leiden tot brand of elektrocutie.

### **BLOKKEER DE VERLUCHTINGSOPENINGEN OF RADIATORPANELEN NIET.**

Indien u dit wel doet, kan het toestel binnenin erg warm worden en zo brand veroorzaken.

## **ПРЕДУПРЕЖДЕНИЕ**

Этот символ обозначает важные инструкции. Их несоблюдение может привести к серьезному телесному повреждению или смерти.

### **НЕ ПРЕДПРИНИМАЙТЕ НИКАКИХ ДЕЙСТВИЙ, КОТОРЫЕ МОГУТ ОТВЛЕЧЬ ВАС ОТ БЕЗОПАСНОГО ВОЖДЕНИЯ АВТОМОБИЛЯ.**

Любые действия, отвлекающие внимание на продолжительный срок, должны выполняться только после полной остановки. Перед выполнением таких действий всегда останавливайте автомобиль в безопасном месте. Несоблюдение этого требования может привести к аварии.

### **ПОДДЕРЖИВАЙТЕ ГРОМКОСТЬ НА УРОВНЕ, ПОЗВОЛЯЮЩЕМ СЛЫШАТЬ ВНЕШНИЕ ЗВУКИ ВО ВРЕМЯ ДВИЖЕНИЯ.**

Чрезмерно высокий уровень громкости, заглушающий такие звуки, как sireны автомобильной аварийной службы и дорожные предупредительные сигналы (при пересечении ж/д путей и т.д.), может быть опасным и привести к аварии. ИСПОЛЬЗОВАНИЕ ВЫСОКОГО УРОВНЯ ГРОМКОСТИ В АВТОМОБИЛЕ МОЖЕТ ТАКЖЕ ВЫЗЫВАТЬ ДЕФЕКТ СЛУХА.

### **НЕ РАЗБИРАТЬ И НЕ ИЗМЕНЯТЬ.**

Это может вызвать аварийную ситуацию, возгорание или удар электрическим током.

### **ИСПОЛЬЗОВАТЬ ТОЛЬКО В АВТОМОБИЛЯХ С ПИТАНИЕМ БОРТОВОЙ СЕТИ +12 ВОЛЬТ И ЗАЗЕМЛЕНИЕМ ОТРИЦАТЕЛЬНОГО ПОЛЮСА НА КУЗОВ АВТОМОБИЛЯ.**

(В случае сомнений проконсультируйтесь у своего дилера.) Несоблюдение этого требования может привести к возникновению огня и т.п.

### **ХРАНИТЕ НЕБОЛЬШИЕ ОБЪЕКТЫ, ТАКИЕ КАК БАТАРЕИ, В НЕДОСТУПНЫХ ДЛЯ ДЕТЕЙ МЕСТАХ.**

Поглощение таких объектов может нанести серьезную травму. Если ребенок проглотил подобный объект, немедленно обратитесь к врачу.

### **ПРИ ЗАМЕНЕ ПРЕДОХРАНИТЕЛЕЙ ИСПОЛЬЗУЙТЕ ТОЛЬКО АНАЛОГИЧНЫЕ ПО НОМИНАЛУ.**

Несоблюдение этого требования может привести к возгоранию и поражению электрическим током.

### **НЕ ЗАКРЫВАЙТЕ ВЕНТИЛЯЦИОННЫЕ ОТВЕРСТИЯ ИЛИ ПАНЕЛИ РАДИАТОРА.**

В противном случае возможен нагрев внутренних деталей, который может привести к возгоранию.

## **OSTRZEŻENIE**

Tym symbolem oznaczone są ważne instrukcje. Nie zastosowanie się do tych instrukcji może spowodować poważne obrażenia ciała lub śmierć.

### **NIE WYKONYWAĆ ŻADNYCH CZYNNOŚCI ODWRACAJĄCYCH UWAGĘ OD BEZPIECZNEGO PROWADZENIA POJAZDU.**

Każdą czynność wymagającą dłuższej uwagi należy wykonywać dopiero po całkowitym zatrzymaniu pojazdu. Należy zatrzymać pojazd w bezpiecznym miejscu przed podjęciem dalszych czynności. Niezastosowanie się do tego wymogu może spowodować wypadek.

### **NIE NALEŻY ZWIĘKSZAĆ NATĘŻENIA DŹWIĘKU POWYŻEJ POZIOMU, PRZY KTÓRYM NIE SŁYCHAĆ ODGŁOSÓW DOBIEGAJĄCYCH SPOZA POJAZDU.**

Zbyt wysokie natężenie dźwięku, które uniemożliwia kierowcy usłyszenie sygnałów takich jak: dźwięk sireny pojazdów ratunkowych lub sygnałów ostrzegawczych (np. przy przejeździe kolejowym) może stanowić zagrożenie i doprowadzić do wypadku. SŁUCHANIE GŁOŚNEJ MUZYKI W SAMOCHODZIE MOŻE TEŻ BYĆ PRZYCZYNĄ USZKODZENIA SŁUCHU.

### **NIE ROZKŁADAĆ I NIE WYKONYWAĆ SAMODZIELNYCH MODYFIKACJI.**

W przeciwnym wypadku może dojść do wypadku, pożaru lub porażenia prądem.

### **UŻYWAĆ TYLKO W POJAZDACH Z ZASILANIEM 12 V I UJEMNYM UZIEMIENIEM.**

(W razie wątpliwości należy skontaktować się z najbliższym przedstawicielem firmy.) Niezastosowanie się do tego wymogu może spowodować pożar lub inne wypadki.

### **NIEWIELKIE PRZEDMIOTY, TAKIE JAK BATERIE, PRZECHOWYWAĆ W MIEJSCU NIEDOSTĘPNYM DLA DZIECI.**

Połknięcie może spowodować poważne obrażenia ciała. W wypadku połknięcia należy niezwłocznie skontaktować się z lekarzem.

### **PRZY WYMIANIE BEZPIECZNIKÓW NALEŻY PRZESTRZEGAĆ WŁAŚCIWEGO NATĘŻENIA PRĄDU.**

Niezastosowanie się do tego wymogu może spowodować pożar lub porażenie prądem.

### **NIE ZAKRYWAĆ OTWORÓW WENTYLACYJNYCH I PANELI RADIATORÓW.**

W przeciwnym wypadku nieodprowadzone ciepło może spowodować zapalenie urządzenia.

**GEBRUIK DIT PRODUCT VOOR MOBIELE 12V-TOEPASSINGEN.**

Gebruik voor andere toepassingen kan leiden tot brand, elektrocutie of andere verwondingen.

**PLAATS UW HANDEN, VINGERS OF VREEMDE VOORWERPEN NIET IN DE SLEUVEN VAN HET TOESTEL.**

Indien u dit wel doet, kan dit leiden tot letsels of schade aan het product.

**SLUIT ALLES CORRECT AAN.**

Zaken verkeerd aansluiten, kan vuur of schade aan het product veroorzaken.

**VERWIJDER DE KABEL VAN DE NEGATIEVE BATTERIJAANSLUITING VOOR U HET TOESTEL AANSLUIT.**

Doet u dit niet, dan kan dit leiden tot elektrocutie of letsels ten gevolge van kortsluitingen.

**SPLITS GEEN ELEKTRISCHE KABELS.**

Snijd nooit de kabelisolatie weg om stroom te voorzien voor een ander apparaat. Wanneer u dit wel doet, zal de stroomcapaciteit van de kabel overschreden worden, wat kan leiden tot brand of elektrocutie.

**BESCHADIG GEEN BUIZEN OF KABELS TIJDENS HET BOREN VAN GATEN.**

Neem uw voorzorgen tijdens het boren van gaten in het chassis voor de installatie, zodat u geen buizen, brandstoftoevoeren, brandstoftanks of elektrische bedradingen raakt, beschadigt of blokkeert. Zoniet kan dit leiden tot brand.

**GEBRUIK GEEN BOUTEN OF MOEREN IN DE REM- OF STUURRICHTING OM EEN AARDING TE MAKEN.**

Bouten of moeren die worden gebruikt in de rem- of stuurinrichting (of een ander veiligheidssysteem) of tanks mogen NOOIT gebruikt worden voor installaties of als aardverbinding. Het gebruik van dergelijke onderdelen kan leiden tot een controleverlies over de auto en brand enz. veroorzaken.

**INSTALLLEER NIET OP LOCATIES DIE HET BESTUREN VAN UW VOERTUIG KUNNEN HINDEREN, ZOALS HET STUUR OF DE VERSNELLINGSPOOK.**

Wanneer u dit doet, kan dit uw gezichtsvermogen of uw bewegingen belemmeren met ernstige ongevallen tot gevolg.

**ИСПОЛЬЗУЙТЕ ЭТОТ ПРОДУКТ ТОЛЬКО ДЛЯ АВТОМОБИЛЕЙ С БОРТОВОЙ СЕТЬЮ НАПРЯЖЕНИЕМ 12 В.**

Неправильное использование может привести к возгоранию, поражению электрическим током или другим травмам.

**НЕ ПОМЕЩАЙТЕ РУКИ, ПАЛЬЦЫ ИЛИ ПОСТОРОННИЕ ОБЪЕКТЫ ВО ВХОДНЫЕ РАЗЪЕМЫ.**

Это может привести к получению травмы или повреждению продукта.

**ВЫПОЛНЯЙТЕ ПРАВИЛЬНЫЕ ПОДКЛЮЧЕНИЯ.**

Неправильное подключение может привести к возгоранию или повреждению продукта.

**ПЕРЕД ПОДКЛЮЧЕНИЕМ ПРОВОДОВ ОТСОЕДИНИТЕ КАБЕЛЬ ОТ ОТРИЦАТЕЛЬНОГО ПОЛЮСА БАТАРЕИ.**

Несоблюдение этого требования может привести к поражению электрическим током или к травме вследствие короткого замыкания.

**НЕ СРАЩИВАЙТЕ С ЭЛЕКТРИЧЕСКИМИ КАБЕЛЯМИ.**

Никогда не срежьте кабельную изоляцию для подключения питания к другому оборудованию. В противном случае будет превышена допустимая нагрузка по току для данного провода и в результате возможно возгорание и поражение электрическим током.

**НЕ ПОВРЕДИТЕ ТРУБКИ ИЛИ ПРОВОДКУ ПРИ СВЕРЛЕНИИ ОТВЕРСТИЙ.**

При сверлении установочных отверстий в корпусе примите меры предосторожности, чтобы избежать контакта, повреждения или закуривания трубок топливopроводов или электропроводки. Несоблюдение этого требования может привести к возгоранию.

**НЕ ИСПОЛЬЗУЙТЕ БОЛТЫ ИЛИ ГАЙКИ ТОРМОЗНОЙ СИСТЕМЫ ИЛИ СИСТЕМЫ РУЛЕВОГО УПРАВЛЕНИЯ ДЛЯ ЗАЗЕМЛЕНИЯ.**

Болты или гайки из тормозной системы или системы рулевого управления (или любой другой связанной с безопасностью системы) или баков НИКОГДА не следует использовать при установке или заземлении. Использование таких деталей может блокировать управление автомобилем и стать причиной возгорания.

**НЕ УСТАНОВЛИВАЙТЕ УСТРОЙСТВО В МЕСТАХ, ГДЕ ОНО МОЖЕТ МЕШАТЬ РАБОТЕ АВТОМОБИЛЯ, НАПРИМЕР, РЯДОМ С РУЛЕВЫМ КОЛЕСОМ ИЛИ РЫЧАГОМ ПЕРЕКЛЮЧЕНИЯ СКОРОСТЕЙ.**

В противном случае устройство может создать помехи для переднего обзора или затруднить движение, что может привести к серьезной аварии.

**URZĄDZENIE STOSOWAĆ TYLKO W MOBILNYCH INSTALACJACH PRĄDU 12 V.**

Niezastosowanie się do tego wymogu może spowodować pożar, porażenie prądem lub inne obrażenia ciała.

**NIE WKŁADAĆ RĄK, PALCÓW LUB PRZEDMIOTÓW OBCYCH W GNIAZDA WEJŚCIOWE URZĄDZENIA LUB SZCZELINY.**

W przeciwnym wypadku może dojść do obrażeń ciała lub uszkodzenia urządzenia.

**PRAWIDŁOWO PODŁĄCZYĆ URZĄDZENIE.**

Nieprawidłowe podłączenie może spowodować pożar lub uszkodzenie urządzenia.

**PRZED PODŁĄCZENIEM PRZEWODÓW NALEŻY ODŁĄCZYĆ PRZEWÓD OD UJEMNEGO BIEGUNA AKUMULATORA.**

Niezastosowanie się do tego wymogu może spowodować porażenie prądem lub obrażenia ciała w wyniku zwarcia instalacji elektrycznej.

**NIE WOLNO SPLATAĆ ZE SOBĄ PRZEWODÓW ELEKTRYCZNYCH.**

Nie wolno zdejmować z kabli elektrycznych izolacji w celu doprowadzenia prądu do innych urządzeń. W przeciwnym wypadku nastąpi przekroczenie obciążalności prądowej przewodu, czego skutkiem będzie pożar lub porażenie prądem.

**W TRAKCIE WIERCENIA UWAGAĆ, ABY NIE USZKODZIĆ RUR I PRZEWODÓW SAMOCHODU.**

W wypadku konieczności wiercenia dziur w podwoziu należy przedsięwziąć wszelkie środki ostrożności, aby nie uszkodzić ani nie zablokować rur, przewodu paliwowego, baku albo instalacji elektrycznej. Niezastosowanie odpowiednich środków ostrożności może być przyczyną pożaru.

**NIE UZIEMIAĆ INSTALACJI ELEKTRYCZNEJ ZA POŚREDNICTWEM ŚRUB I NAKRETEK UKŁADU HAMULCOWEGO I KIEROWNICZEGO.**

Śruby i nakrętki wykorzystywane w układzie hamulcowym, kierowniczym (i w innych układach mających wpływ na bezpieczeństwo pojazdu) jak również baku, BEZWZGLĘDNIENIE nie mogą być wykorzystywane jako elementy instalacji elektrycznej ani uziemiającej. W przeciwnym wypadku może dojść do utraty kontroli nad pojazdem, pożaru, itp.

**NIE WOLNO MONTOWAĆ URZĄDZENIA W MIEJSCU, W KTÓRYM UTRUDNIAŁOBY ONO STEROWANIE POJAZDEM, TAKIM JAK KIEROWNICA CZY DŹWIGNIA ZMIANY BIEGÓW.**

W przeciwnym wypadku może dojść do ograniczenia widoczności kierowcy i/lub ograniczenia jego ruchów, a w konsekwencji do poważnego wypadku.

## OPGELET

Dit symbool wijst op belangrijke instructies. Het negeren van deze instructies kan verwondingen of schade aan het product tot gevolg hebben.

### ZET ONMIDDELIJK HET GEBRUIK STOP WANNEER ZICH EEN PROBLEEM VOORDOET.

Doet u dit niet, dan kan dit leiden tot letsels of schade aan het product. Breng het toestel ter reparatie terug naar uw bevoegde Alpine-dealer of het dichtstbijzijnde Alpine-servicecenter.

### LAAT DE AANSLUITING EN INSTALLATIE UITVOEREN DOOR DESKUNDIGEN.

De aansluiting en installatie van dit toestel vereist specifieke technische kennis en ervaring. Contacteer voor uw veiligheid steeds de dealer waar u dit product hebt gekocht om de installatie te laten uitvoeren.

### GEBRUIK GESPECIFICEERDE ACCESSOIRES EN INSTALLEER ZE OP DE JUISTE MANIER.

Zorg ervoor dat u enkel de gespecificeerde accessoires gebruikt. Gebruik van andere dan de genoemde onderdelen kunnen interne schade veroorzaken aan het toestel of zorgen mogelijk voor een slechte installatie van het toestel. Daardoor kunnen onderdelen loskomen, met gevaaren of storingen tot gevolg.

### SCHIK DE KABELS ZODAT ZE NIET GEKNELD ZITTEN OF GEKNEPEN WORDEN DOOR EEN SCHERPE METALEN KANT.

Leid de kabels en bedrading weg van bewegende onderdelen (zoals de zetelrails) of scherpe of puntige kanten. Zo vermijdt u knelpunten en schade aan de bedrading. Wanneer de kabels door een metalen gat lopen, gebruik dan een rubberen ring om te voorkomen dat de kabelisolatie doorgesneden wordt door de metalen rand van het gat.

### INSTALLEER NIET OP PLAATSEN MET VEEL VOCHT OF STOF.

Vermijd installatie van het toestel op plaatsen waar veel vocht of stof aanwezig is. Wanneer er vocht of stof terechtkomt in het toestel, kan dit storingen veroorzaken.

## ОСТОРОЖНО

Этот символ обозначает важные инструкции. Их несоблюдение может привести к травме или повреждению материальной собственности.

### ПРИ ВОЗНИКНОВЕНИИ ПРОБЛЕМ, НЕМЕДЛЕННО ПРЕКРАТИТЕ ИСПОЛЬЗОВАНИЕ ПРОДУКТА.

В противном случае это может привести к получению травмы или повреждению продукта. Верните продукт своему авторизованному дилеру Alpine или в ближайший сервисный центр Alpine для ремонта.

### ПРОКЛАДКА ПРОВОДОВ И УСТАНОВКА ДОЛЖНЫ БЫТЬ ВЫПОЛНЕНЫ СПЕЦИАЛИСТАМИ.

Для прокладки проводов и установки данного устройства требуются специальные технические навыки и опыт. В целях обеспечения безопасности для выполнения работы всегда обращайтесь к дилеру, у которого был приобретен этот продукт.

### ИСПОЛЬЗУЙТЕ ТОЛЬКО СПЕЦИАЛИЗИРОВАННЫЕ УСТАНОВОЧНЫЕ КОМПОНЕНТЫ И ТЩАТЕЛЬНО ИХ ЗАКРЕПЛЯЙТЕ.

Используйте только специфицированные вспомогательные компоненты. Использование непредусмотренных компонентов может вызвать внутренние повреждения устройства или стать причиной его ненадежной установки. В результате может нарушиться крепление таких компонентов, приводя к возникновению опасности или сбою продукта.

### ПРАВИЛЬНО ПРОЛОЖЕННАЯ ПРОВОДКА НЕ ДОЛЖНА ИЗГИБАТЬСЯ ИЛИ ЗАЩЕМЛЯТЬСЯ ОСТРЫМИ МЕТАЛЛИЧЕСКИМИ КРАЯМИ.

Прокладывайте кабели и проводку далеко от движущихся частей (например, направляющих сиденья) и острых или заостренных краев. Это позволяет предотвратить защемление или зажатие проводов. Если провода проходят через металлическое отверстие, используйте резиновое уплотнительное кольцо, чтобы предотвратить повреждение изоляции металлическим краем отверстия.

### НЕ УСТАНАВЛИВАЙТЕ УСТРОЙСТВО В МЕСТАХ С ВЫСОКИМ УРОВНЕМ ВЛАЖНОСТИ ИЛИ ЗАПЫЛЕННОСТИ.

Избегайте устанавливать устройство в местах с высоким уровнем влажности или запыленности. Проникающие в устройство влага и пыль могут вызвать его неисправность.

## PRZESTROGA

Tym symbolem oznaczone są ważne instrukcje. Nie zastosowanie się do tych instrukcji może spowodować obrażenia ciała lub zniszczenie mienia.

### W WYPADKU WYSTĄPIENIA PROBLEMU NALEŻY NIEZWŁOCZNIE WYŁĄCZYĆ URZĄDZENIE.

W przeciwnym wypadku może dojść do obrażeń ciała lub zniszczenia urządzenia. Należy dostarczyć urządzenie do naprawy do autoryzowanego przedstawiciela firmy Alpine lub najbliższego centrum serwisowego Alpine.

### WYKONANIE I PODŁĄCZENIE INSTALACJI KABLOWEJ NALEŻY POZOSTAWIĆ SPECJALIŚCIE.

Wykonanie i podłączenie instalacji do tego urządzenia wymaga specjalistycznych umiejętności technicznych i doświadczenia. Ze względów bezpieczeństwa należy zlecić te prace przedstawicielowi firmy, od której urządzenie zostało nabyte.

### DO PRAC MONTAŻOWYCH STOSOWAĆ WYSZCZEGÓLNIONE AKCESORIA I MOCOWAĆ JE W SPOSÓB PEWNY.

Zawsze stosować wyłącznie wyszczególnione akcesoria. Użycie części innych niż wyszczególnione może skutkować uszkodzeniem podzespołów wewnętrznych urządzenia lub jego niewłaściwym zamocowaniem. W efekcie części mogą ulec poluzowaniu i stanowić zagrożenie dla ludzi lub innych przedmiotów.

### PRZEWODY INSTALACJI NALEŻY POPROWADZIĆ W TAKI SPOSÓB, BY NIE BYŁY ŚCIŚNIĘTE OSTRYMI METALOWYMI KRAWĘDZIAMI.

Kable i przewody należy poprowadzić z dala od części ruchomych (jak np. szyn siedzeń) oraz ostрых lub spiczastych krawędzi. Zapobiegnie to ściśnięciu przewodu i uszkodzeniu instalacji. Jeżeli konieczne jest przeprowadzenie przewodów przez otwór w metalu, należy zastosować gumową przelotkę, aby zapobiec ocieraniu się izolacji o krawędź metalu.

### NIE MONTOWAĆ W MIEJSCACH O DUŻEJ WILGOTNOŚCI LUB ZAPYLENIU.

Unikać montażu urządzenia w miejscach o dużej wilgotności lub zapyleniu. Wilgoć i pył przenikają do wnętrza urządzenia i mogą powodować awarie.

# Aan de slag / Приступая к работе / Czynności wstępne

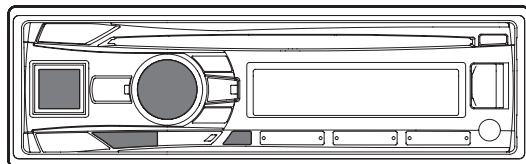

- Voor de afbeeldingen in deze gebruiksaanwijzing wordt de CDE-193BT als voorbeeld gebruikt. / В иллюстрациях этого руководства пользователя в качестве примера используется модель CDE-193BT. / Ilustracje w tej instrukcji obsługi pochodzą z modelu CDE-193BT.

## Nederlands

### De demonstratiemodus uitschakelen

Dit toestel gaat in demonstratiemodus om zijn diverse functies weer te geven. U kunt deze modus op twee manieren sluiten.

#### Methode 1:

"DEMO OFF" wordt weergegeven wanneer u dit toestel voor het eerst installeert en gebruikt. Druk binnen 20 seconden op **Q** /ENTER om de stand-bystand te activeren voor de demonstratiemodus.

#### Methode 2:

U kunt DEMO MODE instellen op OFF (stand-bystand) of QUITE OFF (volledig uitgeschakeld) bij Algemene instellingen.

- Raadpleeg de gebruiksaanwijzing op de meegeleverde cd-rom voor meer informatie.

## Русский

### Отключение демонстрационного режима

Данное устройство входит в демонстрационный режим для отображения различных функций. Этот режим можно выключить двумя способами.

#### Способ 1:

При первом использовании устройства после установки появится сообщение "DEMO OFF". Нажмите **Q** /ENTER в течение 20 секунд, чтобы перевести демонстрационный режим в состояние ожидания.

#### Способ 2:

В меню общих настроек установите для режима DEMO MODE значение OFF (режим ожидания) или QUITE OFF (полное отключение).

- Дополнительные сведения см. в руководстве пользователя на прилагаемом диске CD-ROM.

## Polski

### Wyłączenie trybu demonstracyjnego

To urządzenie przejdzie do trybu demonstracyjnego, aby zaprezentować swoje rozmaite funkcje. Ten tryb można zamknąć na dwa sposoby.

#### Metoda 1:

Po zainstalowaniu i pierwszym użyciu tego urządzenia wyświetlony zostanie komunikat „DEMO OFF”. W ciągu 20 sekund naciśnij przycisk **Q** /ENTER, aby przełączyć tryb demonstracyjny na tryb gotowości.

#### Metoda 2:

Ustawienie opcji DEMO MODE na OFF (tryb gotowości) lub QUITE OFF (stan całkowitego zamknięcia) w funkcji ustawień ogólnych.

- Szczegółowe informacje zawiera Instrukcja obsługi zapisana na dostarczonej płycie CD-ROM.

	<i>Nederlands</i>	<i>Русский</i>	<i>Polski</i>
	<p><b>Toestel inschakelen</b> Druk op een willekeurige knop (behalve ) (alleen CDE-193BT) en ) om de stroom in te schakelen.</p>	<p><b>Включение питания</b> Чтобы включить питание, нажмите любую кнопку (кроме ) (только для CDE-193BT) и .</p>	<p><b>Mise sous tension</b> Appuyez sur n'importe quel bouton (sauf ) (tylko CDE-193BT) et ) pour mettre l'appareil sous tension.</p>
	<p>Houd  gedurende minstens 2 seconden ingedrukt om het toestel uit te schakelen.</p>	<p>Нажмите и удерживайте кнопку  не менее 2 секунд, чтобы выключить устройство.</p>	<p>Maintenez la touche  enfoncée pendant 2 secondes au moins pour mettre l'appareil hors tension.</p>
	<p><b>De bron wijzigen</b> TUNER → DISC<sup>*1</sup> → USB AUDIO/iPod<sup>*2</sup> → BT AUDIO → AUXILIARY → TUNER <i>*1 Enkel CDE-193BT. *2 Wordt enkel weergegeven wanneer de iPod/iPhone is aangesloten.</i></p>	<p><b>Выбор источника звука</b> TUNER → DISC<sup>*1</sup> → USB AUDIO/iPod<sup>*2</sup> → BT AUDIO → AUXILIARY → TUNER <i>*1 Только для CDE-193BT. *2 Отображается только при подключении iPod/iPhone.</i></p>	<p><b>Zmiana źródła dźwięku (Source)</b> TUNER → DISC<sup>*1</sup> → USB AUDIO/iPod<sup>*2</sup> → BT AUDIO → AUXILIARY → TUNER <i>*1 Tylko model CDE-193BT. *2 Te informacje są wyświetlane, tylko jeśli podłączono urządzenie iPod/iPhone.</i></p>
	<p><b>Volume aanpassen</b></p>	<p><b>Настройка уровня громкости</b></p>	<p><b>Regulacja głośności</b></p>
	<p><b>De tekst weergeven</b> De weergave wijzigt telkens als u op de knop drukt.</p>	<p><b>Отображение текста</b> Содержимое экрана меняется при каждом нажатии данной кнопки.</p>	<p><b>Wyświetlanie tekstu</b> Każde naciśnięcie tego przycisku powoduje zmianę wyświetlanej informacji.</p>



# BASS ENGINE SQ Functie / Функция BASS ENGINE SQ / Funkcja BASS ENGINE SQ

<i>Nederlands</i>	<i>Русский</i>	<i>Polski</i>
<p>Met de functie BASS ENGINE SQ op deze unit, worden diverse parameters die van invloed zijn op de Lage tonen tegelijkertijd aangepast. De aanpassing van het Niveau BASS ENGINE SQ varieert deze parameters op gelijke wijze voor een optimaal effect van de Lage tonen op verschillende niveaus.</p>	<p>При использовании функции BASS ENGINE SQ, предусмотренной в данном устройстве, производится одновременная настройка нескольких параметров, определяющих звучание низких частот. С помощью настройки уровня BASS ENGINE SQ производится одновременное изменение параметров для достижения оптимального звучания низких частот на различных уровнях громкости.</p>	<p>Dzięki funkcji BASS ENGINE SQ w tym urządzeniu można dostosować jednocześnie kilka parametrów wpływających na odtwarzanie basów. Regulacja poziomu funkcji BASS ENGINE SQ zmienia te parametry jednolicie, aby uzyskać optymalny efekt basów na różnych poziomach.</p>
<p><b>Over Instellingen wanneer de externe versterker aangesloten is.</b> Om de BASS ENGINE SQ te optimaliseren, raden wij u aan de versterker als volgt te configureren. Na het configureren kunt u het BASS ENGINE SQ-niveau aanpassen overeenkomstig de muziek.</p> <ol style="list-style-type: none"> <li><b>1 Stel de gevoeligheid van de versterker in op "MIN".</b></li> <li><b>2 Zet de schakelaar Crossover Mode Selector op "OFF".</b></li> <li><b>3 Stel de BASS ENGIN van dit toestel in op "ON" en het BASS ENGINE SQ-niveau op "+3".</b></li> <li><b>4 Speel een nummer af van het genre waar u vaak naar luistert en pas de gevoeligheid van de versterker aan.</b></li> </ol>	<p><b>Информация о настройке при подключении внешнего усилителя.</b> Чтобы оптимизировать работу функции BASS ENGINE SQ, рекомендуется настроить усилитель, как указано ниже. После настройки можно просто регулировать уровень BASS ENGINE SQ в соответствии с музыкой.</p> <ol style="list-style-type: none"> <li><b>1 Установите для уровня усиления усилителя значение "MIN".</b></li> <li><b>2 Установите для переключателя режима разделительного фильтра значение "OFF".</b></li> <li><b>3 Установите для параметра BASS ENGIN этого устройства значение "ON"; а для уровня параметра BASS ENGINE SQ — значение "+3".</b></li> <li><b>4 Воспроизведите композицию в жанре, который вы часто слушаете, и отрегулируйте уровень усиления усилителя.</b></li> </ol>	<p><b>Informacje o konfiguracji, gdy podłączony jest zewnętrzny wzmacniacz.</b> W celu optymalizacji działania opcji BASS ENGINE SQ zalecamy użycie następującej konfiguracji wzmacniacza. Po skonfigurowaniu można ustawić poziom BASS ENGINE SQ stosownie do muzyki.</p> <ol style="list-style-type: none"> <li><b>1 Ustaw wzmocnienie wzmacniacza mocy na „MIN”.</b></li> <li><b>2 Ustaw przełącznik selektora trybu zwrotnicy na „OFF”.</b></li> <li><b>3 Ustaw opcję BASS ENGIN tego urządzenia na „ON”, a poziom BASS ENGINE SQ na „+3”.</b></li> <li><b>4 Odtwórz utwór z gatunku, którego często słuchasz i wyreguluj wzmocnienie we wzmacniaczu mocy.</b></li> </ol>

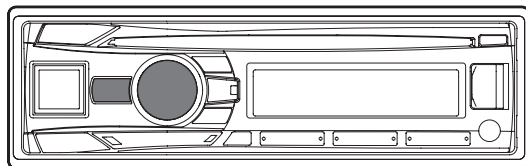

		<i>Nederlands</i>	<i>Русский</i>	<i>Polski</i>
<b>1</b>		<p><b>Schakel de stand BASS ENGINE SQ in.</b></p> <p>Schakel over naar de stand BASS ENGINE SQ door ingedrukt te houden. BASS ENGIN ↔ MANUAL SET (Begininstelling)</p>	<p><b>Активация режима BASS ENGINE SQ.</b></p> <p>Нажмите и удерживайте для перехода в режим BASS ENGINE SQ. BASS ENGIN ↔ MANUAL SET (начальная настройка)</p>	<p><b>Włączanie trybu BASS ENGINE SQ.</b></p> <p>Nacisnąć i przytrzymać, aby przełączyć w tryb BASS ENGINE SQ. BASS ENGIN ↔ MANUAL SET (ustawienie początkowe)</p>
<b>2.1</b>		<p><b>Niveau BASS ENGINE SQ aanpassen.</b></p> <p>Toon het aanpassingsscherm Niveau BASS ENGINE SQ.</p> <p>Selecteer het gewenste niveau (0 - +6). (Standaardinstelling: +3)</p>	<p><b>Регулировка уровня BASS ENGINE SQ.</b></p> <p>Отобразите экран настройки уровня BASS ENGINE SQ.</p> <p>Выберите требуемый уровень (0 - +6). (Начальная настройка: +3)</p>	<p><b>Dostosowywanie poziomu funkcji BASS ENGINE SQ.</b></p> <p>Wyświetlić ekran dostosowywania poziomu funkcji BASS ENGINE SQ.</p> <p>Wybierz żądany poziom (0 - +6). (Ustawienie początkowe: +3)</p>
<b>2.2</b>				
<b>3</b>		<p><b>Bevestig.</b></p> <p>• Van Niveau 0 tot Niveau 6 neemt het effect van BASS ENGINE SQ steeds meer toe.</p>	<p><b>Подтвердите нажатием.</b></p> <p>• Значение параметра BASS ENGINE SQ увеличивается последовательно, от 0-го уровня до 6-го.</p>	<p><b>Zatwierdź.</b></p> <p>• Efekt funkcji BASS ENGINE SQ zwiększa się stopniowo w miarę wybierania poziomu od 0 do 6.</p>

# De Alpine Tunelt-app toepassen / Использование приложения Alpine Tunelt / Używanie aplikacji Alpine Tunelt App

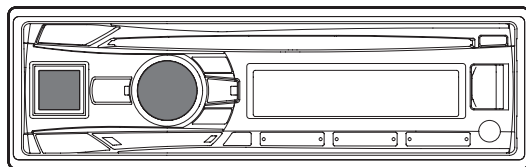



<i>Nederlands</i>	<i>Русский</i>	<i>Polski</i>
<p>U kunt de geluidafstemming van dit toestel programmeren via een aangesloten smartphone.</p> <p>Via dit toestel kunt u ook informatie ontvangen en beantwoorden van de sociale netwerkdienst (SNS) van Alpine die beschikbaar is via de aangesloten smartphone.</p> <p>De geïnstalleerde Alpine Tunelt App moet gestart worden op de smartphone vooraleer u verbinding maakt met de hoofdeenheid.</p> <p>Raadpleeg de gebruiksaanwijzing op de meegeleverde cd-rom voor meer informatie.</p>	<p>Параметры звука этого устройства можно запрограммировать с помощью подключенного смартфона.</p> <p>Кроме того, с помощью этого устройства можно обмениваться информацией со службой социальной сети Alpine (SNS), доступ к которой можно получить через подключенный смартфон.</p> <p>Установленное приложение Alpine Tunelt App необходимо запустить на смартфоне перед подключением к главному блоку.</p> <p>Подробную информацию см. в руководстве пользователя, сохраненном на прилагаемом диске CD-ROM.</p>	<p>Regulację dźwięku tego urządzenia można programować z poziomu podłączonego smartfonu.</p> <p>Za pomocą tego urządzenia można również odbierać i odpowiadać na informacje z usługi Social Network Service (SNS) firmy Alpine, dostępnej za pośrednictwem podłączonego smartfonu.</p> <p>Przed podłączeniem do urządzenia głównego należy uruchomić na smartfonie aplikację Alpine Tunelt App.</p> <p>Aby uzyskać szczegółowe informacje należy zapoznać się z instrukcją obsługi zapisaną na dostarczonej płycie CD-ROM.</p>



## Het geluid aanpassen via de smartphone / Настройка звука с помощью смартфона / Regulacja dźwięku za pośrednictwem smartfonu

	<i>Nederlands</i>	<i>Русский</i>	<i>Polski</i>
<b>1</b>	<b>Zorg ervoor dat het toestel ingeschakeld is.</b>	<b>Убедитесь, что устройство включено.</b>	<b>Upewnij się, że zasilanie urządzenia jest włączone.</b>
<b>2</b>	<p><b>Start de Alpine Tunelt App op de smartphone. Pas vervolgens het geluid van het toestel aan op de smartphone.</b></p> <ul style="list-style-type: none"> <li>• <i>U kunt het volumeniveau niet aanpassen via de smartphone.</i></li> <li>• <i>De instelling kan niet tegelijk op het toestel en de smartphone worden doorgevoerd.</i></li> <li>• <i>Houd u aan alle plaatselijke verkeersregels bij het gebruiken van deze functie.</i></li> </ul>	<p><b>Откройте приложение Alpine Tunelt App на смартфоне. Настройте параметры звука устройства в соответствии с параметрами звука смартфона.</b></p> <ul style="list-style-type: none"> <li>• <i>Уровень громкости не может быть настроен при помощи смартфона.</i></li> <li>• <i>Нельзя одновременно выполнить настройку на смартфоне и на устройстве.</i></li> <li>• <i>При использовании данной функции неукоснительно соблюдайте местное законодательство о дорожном движении.</i></li> </ul>	<p><b>Uruchom aplikację Alpine Tunelt App na smartfonie. Wyreguluj odpowiednio dźwięk na urządzeniu za pośrednictwem smartfonu.</b></p> <ul style="list-style-type: none"> <li>• <i>Za pomocą smartfonu nie można regulować poziomu głośności.</i></li> <li>• <i>Nie można jednocześnie wprowadzać ustawień za pośrednictwem smartfonu i urządzenia.</i></li> <li>• <i>Podczas korzystania z tej funkcji należy przestrzegać lokalnych przepisów ruchu drogowego.</i></li> </ul>

## Meldingen ontvangen / Получение уведомления / Odbieranie powiadomień



	<i>Nederlands</i>	<i>Русский</i>	<i>Polski</i>
<b>1</b>	 <p>Geef tijdens het ontvangen van een Facebook-melding het meldingsmenu weer.</p>	<p>Отображение меню уведомлений при получении уведомлений от Facebook.</p>	<p>Wyświetl menu powiadomień po odebraniu powiadomienia z serwisu Facebook.</p>
<b>2</b>	 <p>Kies een gewenste modus uit LIKE* / REPLAY / NEXT / PREVIOUS / TTS VOLUME.</p> <p><i>* Wordt niet weergegeven wanneer de ontvangen melding een bericht is.</i></p>	<p>Выберите нужный режим среди таких: LIKE* / REPLAY / NEXT / PREVIOUS / TTS VOLUME.</p> <p><i>* Не отображается, если получено уведомление типа "Сообщение".</i></p>	<p>Wybierz żądany tryb spośród LIKE* / REPLAY / NEXT / PREVIOUS / TTS VOLUME.</p> <p><i>* Niewyświetlane, gdy typ odebranego powiadomienia to Wiadomość.</i></p>
<b>3</b>	 <p>Bevestig.</p>	<p>Подтвердите нажатием.</p>	<p>Zatwierdź.</p>

## Meldingslijst weergeven / Отображение списка уведомлений / Wyświetlanie listy powiadomień

	<i>Nederlands</i>	<i>Русский</i>	<i>Polski</i>
<b>1</b>	 <p>Houd deze knop gedurende minstens 2 seconden ingedrukt om de meldingslijst weer te geven.</p>	<p>Нажмите и удерживайте не менее 2 секунд, чтобы отобразить список уведомлений.</p>	<p>Naciśnij i przytrzymaj przez przynajmniej 2 sekundy, aby wyświetlić listę powiadomień.</p>
<b>2</b>	 <p>Selecteer een gewenste melding.</p>	<p>Выберите нужное уведомление.</p>	<p>Wybierz żądane powiadomienie.</p>
<b>3</b>	 <p>Bevestig.</p>	<p>Подтвердите нажатием.</p>	<p>Zatwierdź.</p>
<b>4</b>	<p>Ga vervolgens verder met stap 2 van "Meldingen ontvangen".</p>	<p>Затем перейдите к шагу 2 раздела "Получение уведомлений".</p>	<p>Następnie przejdź do kroku 2 w sekcji „Odbieranie powiadomień”.</p>

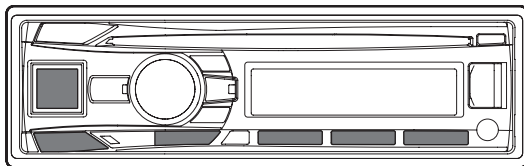







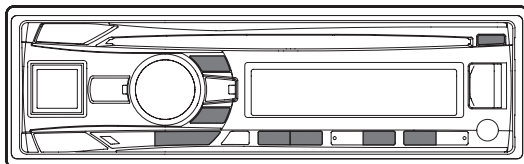





# Radio / Радио / Radio



	<i>Nederlands</i>	<i>Русский</i>	<i>Polski</i>
<b>1</b>	 <b>De TUNER-modus opheffen</b> Selecteer de TUNER-modus.	<b>Вызов режима TUNER</b> Выберите режим TUNER.	<b>Przywoływanie trybu TUNER</b> Wybierz tryb TUNER.
<b>2</b>	 <b>De band wijzigen</b> F(M)1 → F(M)2 → F(M)3 → MW → LW → F(M)1	<b>Изменение диапазона тюнера</b> F(M)1 → F(M)2 → F(M)3 → MW → LW → F(M)1	<b>Zmiana pasma częstotliwości (Band)</b> F(M)1 → F(M)2 → F(M)3 → MW → LW → F(M)1
<b>3</b>	 <b>Automatisch zenders programmeren</b> <b>Houd deze knop gedurende minstens 2 seconden ingedrukt.</b> De tuner zal automatisch 6 sterke zenders op de geselecteerde band zoeken en opslaan.	<b>Автоматическая предварительная настройка станций</b> <b>Нажмите и удерживайте кнопку не менее 2 секунд.</b> Тюнер автоматически выполняет поиск и сохраняет из выбранного диапазона 6 станций с сильным сигналом.	<b>Automatyczne programowanie stacji radiowych</b> <b>Nacisnąć i przytrzymać przycisk przez co najmniej 2 sekundy.</b> 6 stacji o najsilniejszym sygnale w wybranym paśmie częstotliwości zostanie zapamiętanych automatycznie.
<b>4</b>	 <b>Afstemmen op geprogrammeerde zenders</b>	<b>Настройка предварительно настроенных станций</b>	<b>Dostrajanie do zaprogramowanych stacji</b>

# CD/MP3/WMA/AAC (Enkel CDE-193BT / Только для CDE-193BT / Tylko model CDE-193BT)



	<i>Nederlands</i>	<i>Русский</i>	<i>Polski</i>
	<b>Pauze en weergave</b>	<b>Пауза и воспроизведение</b>	<b>Pauza i odtwarzanie</b>
	<b>Het gewenste nummer selecteren</b> Druk kort op  of  om naar het begin van het huidige nummer of het volgende nummer te gaan.	<b>Выбор нужной композиции</b> Нажмите и удерживайте  или  , чтобы перейти к началу текущей композиции или к следующей композиции.	<b>Wybór żądanego utworu</b> Naciśnięcie, a następnie zwolnic  lub  , aby przejść do początku bieżącego lub kolejnego utworu.
	<b>Het gewenste map selecteren (MP3/WMA/AAC)</b> Houd  of  ingedrukt om snel terug of vooruit te spoelen.	<b>Выбор нужной папки (MP3/WMA/AAC)</b> Нажмите и удерживайте  или  , чтобы перемотать назад или вперед.	<b>Wybór żądanego foldera (MP3/WMA/AAC)</b> Naciśnięcie i przytrzymanie przycisku  lub  powoduje przewinięcie utworu szybko wstecz lub szybko do przodu.



	<i>Nederlands</i>	<i>Русский</i>	<i>Polski</i>
	<p><b>M.I.X. (willekeurige weergave)</b>  MIX FOLDER : Enkel bestanden in een map worden in willekeurige volgorde weergegeven. (MP3/WMA/AAC)</p> <p>MIX ALL : De nummers worden in willekeurige volgorde weergegeven.</p> <p>MIX OFF : Annuleren</p>	<p><b>М.И.Х. (воспроизведение в случайном порядке)</b>  MIX FOLDER : В случайном порядке воспроизводятся только файлы из некоторой папки. (MP3/WMA/AAC)</p> <p>MIX ALL : В случайном порядке воспроизводятся все файлы.</p> <p>MIX OFF : Отмена</p>	<p><b>M.I.X. (Odtwarzanie w przypadkowej kolejności)</b>  MIX FOLDER : Pliki z wybranego foldera odtwarzane są w przypadkowej kolejności. (MP3/WMA/AAC)</p> <p>MIX ALL : Ścieżki danej płyty odtwarzane są w przypadkowej kolejności.</p> <p>MIX OFF : Wyłączone</p>
	<p><b>Repeat (herhaalde weergave)</b>  RPT ONE : Eén enkel nummer/bestand wordt herhaaldelijk afgespeeld.</p> <p>RPT FOLDER : Enkel bestanden in een map worden herhaald weergegeven. (MP3/WMA/AAC)</p> <p>RPT OFF : Annuleren</p>	<p><b>Повторное воспроизведение</b>  RPT ONE : Многократно воспроизводится только дорожка/файл.</p> <p>RPT FOLDER : Многократно воспроизводятся только файлы из некоторой папки. (MP3/WMA/AAC)</p> <p>RPT OFF : Отмена</p>	<p><b>Odtwarzanie wielokrotne</b>  RPT ONE : Wyłącznie utwór/plik jest odtwarzany wielokrotnie.</p> <p>RPT FOLDER : Plików z wybranego foldera odtwarzane są wielokrotnie. (MP3/WMA/AAC)</p> <p>RPT OFF : Wyłączone</p>
	<b>Uitwerpen</b>	<b>Выброс диска</b>	<b>Wysuń</b>

# USB-geheugen (optioneel) / USB-накопитель (приобретается дополнительно) / Pamięć USB (opcja)

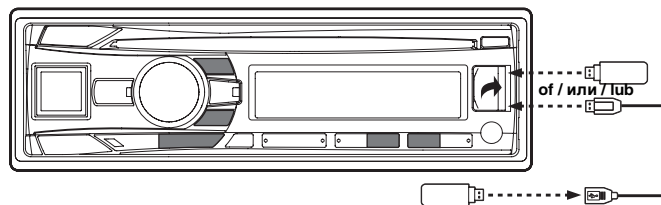

- Als een USB-geheugenapparaat is verbonden met deze eenheid, dan kunnen MP3/WMA/AAC/FLAC-bestanden opgeslagen op het USB-geheugenapparaat ook worden afgespeeld. / Если к данному устройству подключен накопитель USB, можно воспроизводить содержащиеся на нем файлы MP3/WMA/AAC/FLAC. / Po podłączeniu urządzenia pamięci masowej USB, można odtwarzać pliki MP3/WMA/AAC/FLAC zapisane w pamięci urządzenia USB.

	<i>Nederlands</i>	<i>Русский</i>	<i>Polski</i>
	<b>Pausa en weergave</b>	<b>Пауза и воспроизведение</b>	<b>Pauza i odtwarzanie</b>
	<b>Het gewenste nummer selecteren</b> Druk kort op  of  om naar het begin van het huidige nummer of het volgende nummer te gaan.  Houd  of  ingedrukt om snel terug of vooruit te spelen.	<b>Выбор нужной композиции</b> Нажмите и удерживайте  или , чтобы перейти к началу текущей композиции или к следующей композиции.  Нажмите и удерживайте  или , чтобы перемотать назад или вперед.	<b>Wybór żądanego utworu</b> Naciśnięcie, a następnie zwolnienie  lub , aby przejść do początku bieżącego lub kolejnego utworu.  Naciśnięcie i przytrzymanie przycisku  lub  powoduje przewinięcie utworu szybko wstecz lub szybko do przodu.

	<i>Nederlands</i>	<i>Русский</i>	<i>Polski</i>
5 	<p><b>M.I.X. (willekeurige weergave)</b></p> <p>MIX FOLDER : Alle nummers in de huidige map worden afgespeeld in willekeurige volgorde.</p> <p>MIX ALL : Alle nummers op het USB-geheugen worden afgespeeld in willekeurige volgorde.</p> <p>MIX OFF : Annuleren</p>	<p><b>M.I.X. (воспроизведение в случайном порядке)</b></p> <p>MIX FOLDER : Все композиции в текущей папке воспроизводятся в случайном порядке.</p> <p>MIX ALL : Все композиции в USB-накопителе воспроизводятся в случайном порядке.</p> <p>MIX OFF : Отмена</p>	<p><b>M.I.X. (Odtwarzanie w przypadkowej kolejności)</b></p> <p>MIX FOLDER : Wszystkie utwory z bieżącego folderu są odtwarzane w kolejności losowej.</p> <p>MIX ALL : Wszystkie utwory znajdujące się w pamięci USB są odtwarzane w kolejności losowej.</p> <p>MIX OFF : Wyłączone</p>
 4	<p><b>Repeat (herhaalde weergave)</b></p> <p>RPT ONE : Eén enkel bestand wordt herhaaldelijk afgespeeld.</p> <p>RPT FOLDER : Enkel bestanden uit een bepaalde map worden herhaaldelijk afgespeeld.</p> <p>RPT OFF : Annuleren</p>	<p><b>Повторное воспроизведение</b></p> <p>RPT ONE : Многократное воспроизведение только выбранного файла.</p> <p>RPT FOLDER : Многократное воспроизведение только файлов из выбранной папки.</p> <p>RPT OFF : Отмена</p>	<p><b>Odtwarzanie wielokrotne</b></p> <p>RPT ONE : Wyłącznie plik jest odtwarzany wielokrotnie.</p> <p>RPT FOLDER : Wyłącznie pliki w folderze są odtwarzane wielokrotnie.</p> <p>RPT OFF : Wyłączone</p>

# Bluetooth®

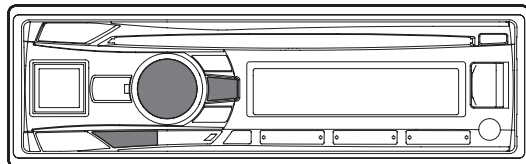







<i>Nederlands</i>	<i>Русский</i>	<i>Polski</i>
<p><b>Over Bluetooth</b></p> <p>Bluetooth is een draadloze technologie voor communicatie tussen een mobiel apparaat of een pc over korte afstand. Hierdoor kunt u handsfree bellen of gegevens overbrengen tussen apparaten die Bluetooth ondersteunen.</p>	<p><b>О технологии Bluetooth</b></p> <p>Bluetooth – это технология беспроводной связи, которая позволяет устанавливать связь между мобильным устройством или персональным компьютером на небольших расстояниях. С помощью этой технологии можно осуществить вызов по мобильному телефону с использованием функции "Свободные руки" или осуществить передачу данных между устройствами с поддержкой Bluetooth.</p>	<p><b>Bluetooth - informacje</b></p> <p>Bluetooth to technologia bezprzewodowa umożliwiająca komunikację między urządzeniami przenośnymi a komputerami osobistymi znajdującymi się w niewielkiej odległości od siebie. Dzięki niej można nawiązywać połączenia lub przysyłać dane między zgodnymi urządzeniami w trybie głośnomówiącym.</p>

## Koppelen met een Bluetooth-compatibel apparaat / Подключение к Bluetooth-совместимым устройствам / Łączenie z urządzeniami Bluetooth



	<i>Nederlands</i>	<i>Русский</i>	<i>Polski</i>
<b>1</b>	<p>Gebruik uw apparaat dat Bluetooth ondersteunt om "ALPINE" of de naam die u in "De update voor het startscherm instellen" instelde te zoeken en te selecteren.</p> <ul style="list-style-type: none"> <li><i>Raadpleeg voor meer informatie de gebruiksaanwijzing die opgeslagen is op de meegeleverde CD-ROM.</i></li> </ul>	<p>На устройстве с поддержкой Bluetooth найдите и выберите "ALPINE" или заданное вами имя для параметра "Setting the Opening Screen Update" (Настройка обновления экрана приветствия).</p> <ul style="list-style-type: none"> <li><i>Подробные сведения приведены на компакт-диске с руководством пользователя.</i></li> </ul>	<p>Należy użyć urządzenia obsługującego funkcję Bluetooth do wyszukania i wybrania pozycji „ALPINE” lub nazwy ustawionej w rozdziale „Ustawianie aktualizacji ekranu powitalnego”.</p> <ul style="list-style-type: none"> <li><i>Aby uzyskać szczegółowe informacje, należy zapoznać się z instrukcją obsługi zapisaną na dostarczonej płycie CD-ROM.</i></li> </ul>
	<p>Sluit uw iPod/iPhone via de USB-poort op deze unit aan.</p>	<p>Подключите iPod или iPhone к USB-порту устройства.</p>	<p>Urządzenie iPod/iPhone należy podłączyć do tego urządzenia przez port USB.</p>

	<i>Nederlands</i>	<i>Русский</i>	<i>Polski</i>
<b>2</b>	 <p>&lt;Voor apparaten met Secure Simple Pairing (SSP - Beveiligde eenvoudige koppeling) of iPod/iPhone&gt;</p> <p>De hoofdeenheid vraagt "PAIR". Draai aan de Draai-pulsgever om "YES" te selecteren en druk vervolgens op Q /ENTER.</p>	<p>&lt;Для устройств с безопасным простым подключением (SSP: Secure Simple Pairing) или iPod/iPhone&gt;</p> <p>Головное устройство будет запрашивать "PAIR". Вращая Поворотный регулятор, выберите режим "YES"; затем нажмите кнопку Q /ENTER.</p>	<p>&lt;Dla urządzeń z systemem Secure Simple Pairing (SSP) lub urządzeń iPod/iPhone&gt;</p> <p>Konsola główna poprosi o ustanowienie połączenia - komunikat „PAIR”. Przekręć Pokrętko koda, aby wybrać pozycję „YES”, a następnie naciśnij przycisk Q /ENTER.</p>
	<p>&lt;Voor alle andere apparaten&gt;</p> <p>Wanneer de hoofdeenheid erom vraagt, voer de PIN-code "0000" in op het Bluetooth-compatibele apparaat.</p>	<p>&lt;Для всех других устройств&gt;</p> <p>Когда будет получен запрос кода от головного устройства, введите ПИН-код "0000" на Bluetooth-совместимом устройстве.</p>	<p>&lt;Dla pozostałych urządzeń&gt;</p> <p>Na żądanie konsoli, wprowadź kod PIN „0000” w urządzeniu Bluetooth.</p>
<b>3</b>	<p>Wanneer het koppelen succesvol is, wordt "CONNECTED" getoond op de hoofdeenheid.</p>	<p>Когда подключение успешно завершится, на головном устройстве будет отображаться "CONNECTED".</p>	<p>Gdy połączenie zostanie ustanowione, pojawi się komunikat „CONNECTED”.</p>



**Bellen / Осуществление вызова / Wybieranie numeru**

	<i>Nederlands</i>	<i>Русский</i>	<i>Polski</i>
<b>1</b>	 Druk hierop om de lijst te activeren waaruit u de modus voor uitgaande gesprekken kunt kiezen.	Нажмите, чтобы активировать режим выбора списка вызовов.	Naciśnij, aby aktywować tryb wyboru listy metody wychodzącej.
<b>2</b>	 Selecteer de gewenste uitgaande modus uit DIALLED/RECEIVED/MISSED/PHONE BOOK.	Выберите желаемый режим среди DIALLED/RECEIVED/MISSED/PHONE BOOK.	Wybierz żądany tryb wyjściowy: DIALLED/RECEIVED/MISSED/PHONE BOOK.
<b>3</b>	 Bevestig.	Подтвердите нажатием.	Zatwierdź.
<b>4</b>	 Selecteer de gewenste naam of het gewenste telefoonnummer.	Выберите нужное имя или телефонный номер.	Wybierz odpowiednią nazwę lub numer telefonu.
<b>5</b>	 or  Bevestig. Het geselecteerde nummer zal gebeld worden.	Подтвердите нажатием. Будет набран указанный телефонный номер.	Zatwierdź. Zostanie wybrany odpowiedni numer.

## De inkomende oproep beantwoorden / Ответы на входящий вызов / Odbieranie połączeń przychodzących

	<i>Nederlands</i>	<i>Русский</i>	<i>Polski</i>
 <b>or</b> 	<b>Beantwoord de oproep.</b> De oproep begint.	<b>Ответьте на вызов.</b> Начинается разговор.	<b>Odbierz połączenie.</b> Rozpocznie się rozmowa.

## De telefoon ophangen / Разъединение телефона / Kończenie rozmowy

	<i>Nederlands</i>	<i>Русский</i>	<i>Polski</i>
 <b>or</b> 	<b>Beëindig de oproep.</b>	<b>Закончите вызов.</b>	<b>Rozłącz się.</b>





## Spraakbediening / Использование голосового управления / Sterowanie głosowe

	<i>Nederlands</i>	<i>Русский</i>	<i>Polski</i>
<b>1</b>	 <p>Houd deze knop gedurende minstens 2 seconden ingedrukt om de spraakherkenningmodus te activeren.</p>	<p>Чтобы включить режим распознавания голоса, нажмите и удерживайте кнопку не менее 2 секунд.</p>	<p>Nacisnąć i przytrzymać przycisk przez co najmniej 2 sekundy, aby włączyć tryb rozpoznawania głosu.</p>
<b>2</b>	<p>Nadat "SPEAK" wordt weergegeven en een pieptoon hoorbaar is, kunt u een oproep maken, een nummer afspelen enz. via dit toestel door spraakbedieningsopdrachten in te voeren*.</p> <p><i>* Raadpleeg de handleiding van uw Smartphone voor andere spraakbedieningsopdrachten.</i></p>	<p>После того как отобразится сообщение "SPEAK" и прозвучит звуковой сигнал, можно использовать голосовое управление, чтобы с помощью данного устройства звонить по телефону, воспроизводить музыку и т. д.*.</p> <p><i>* Для ознакомления с другими командами голосового управления см. руководство пользователя смартфоном.</i></p>	<p>Po wyświetleniu komunikatu „SPEAK” i usłyszeniu sygnału dźwiękowego można nawiązywać połączenia telefoniczne, odtwarzać utwory itd. za pośrednictwem tego urządzenia, wydając polecenia głosowe*.</p> <p><i>* Aby uzyskać informacje na temat innych poleceń sterowania głosowego należy zapoznać się z instrukcją smartfona.</i></p>



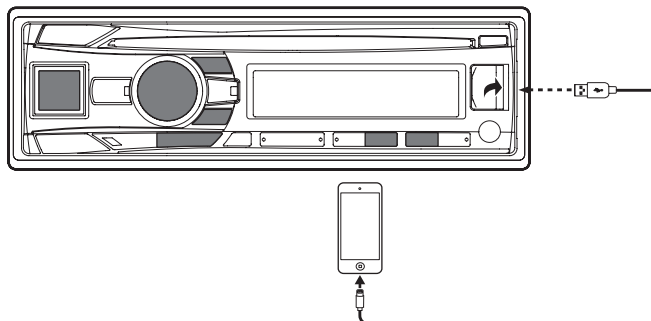







	<i>Nederlands</i>	<i>Русский</i>	<i>Polski</i>
	<ul style="list-style-type: none"> <li>• U kunt enkel gebruikmaken van deze functie als er een smartphone verbonden is die spraakherkenning ondersteunt. Als de smartphone geen ondersteuning biedt voor spraakherkenning, wordt "NO SUPPORT" gedurende 2 seconden weergegeven.</li> <li>• De werking van de spraakherkenning hangt af van het herkenningsbereik van de smartphone en de plaats waar de microfoon opgehangen is. Let hierop als de microfoon wordt gemonteerd.</li> <li>• Het gebruik van de spraakherkenning hangt af van de functies van de smartphone. Meer informatie kunt u vinden in de gebruiksaanwijzing van de smartphone.</li> <li>• Houd u aan alle plaatselijke verkeersregels bij het gebruiken van deze functie.</li> </ul>	<ul style="list-style-type: none"> <li>• Эту операцию можно выполнять только в случае подключения смартфона с поддержкой функции распознавания голоса. Если смартфон не поддерживает функцию распознавания голоса, в течение 2 секунд будет отображаться "NO SUPPORT".</li> <li>• Работа функции распознавания голоса зависит от смартфона и места установки микрофона. Обращайте внимание на расположение микрофона.</li> <li>• Выполнение операции распознавания голоса зависит от особенностей данной функции конкретного смартфона.</li> <li>• Подробную информацию см. в руководстве пользователя смартфона.</li> <li>• При использовании данной функции неукоснительно соблюдайте местное законодательство о дорожном движении.</li> </ul>	<ul style="list-style-type: none"> <li>• Operację tę można wykonać tylko wtedy, gdy połączony jest Smartfon obsługujący funkcję rozpoznawania głosu. Jeżeli Smartfon nie obsługuje funkcji rozpoznawania głosu, przed 2 sekundami będzie wyświetlany komunikat „NO SUPPORT”.</li> <li>• Wydajność rozpoznawania głosu zależy od smartfonu i miejsca, w którym zamontowany jest mikrofon. Należy zwrócić uwagę na lokalizację mikrofonu.</li> <li>• Działanie funkcji rozpoznawania głosu zależy od modelu Smartfon. Szczegółowe informacje zawiera Instrukcja użytkownika Smartfon.</li> <li>• Podczas korzystania z tej funkcji należy przestrzegać lokalnych przepisów ruchu drogowego.</li> </ul>

# iPod/iPhone (optioneel) / iPod/iPhone (приобретается дополнительно) / iPod/iPhone (opcja)



	<i>Nederlands</i>	<i>Русский</i>	<i>Polski</i>
	U kunt een iPod/iPhone aansluiten op dit toestel met behulp van de interface-kabel voor iPod (bijgevoegd bij iPod/iPhone).	К данному устройству с помощью интерфейсного кабеля для iPod (поставляется с iPod/iPhone) можно подключить устройство iPod/iPhone.	Do tego radioodtwarzacza można podłączyć urządzenia iPod/iPhone za pomocą przewodu połączeniowego odtwarzacza iPod (dołączone do iPod/iPhone).
	<b>De iPod-bron oproepen</b> Selecteer de iPod-bron.	<b>Вызов источника iPod</b> Выберите источник iPod.	<b>Przywoływanie źródła iPod</b> Wybierz źródło iPod.
	<b>Pauze en weergave</b>	<b>Пауза и воспроизведение</b>	<b>Pauza i odtwarzanie</b>





	<i>Nederlands</i>	<i>Русский</i>	<i>Polski</i>
	<p><b>Het gewenste nummer selecteren</b> Druk kort op <b>⏮</b> of <b>⏭</b> om naar het begin van het huidige nummer of het volgende nummer te gaan.</p> <p>Houd <b>⏮</b> of <b>⏭</b> ingedrukt om snel terug of vooruit te spoelen in het huidige nummer.</p>	<p><b>Выбор нужной композиции</b> Нажмите и удерживайте <b>⏮</b> или <b>⏭</b>, чтобы перейти к началу текущей композиции или к следующей композиции.</p> <p>Нажмите и удерживайте <b>⏮</b> или <b>⏭</b> для быстрой перемотки назад или вперед проигрываемой композиции.</p>	<p><b>Wybór żądanego utworu</b> Nacisnąć, a następnie zwolnić <b>⏮</b> lub <b>⏭</b>, aby przejść do początku bieżącego lub kolejnego utworu.</p> <p>Nacisnąć i przytrzymać <b>⏮</b> lub <b>⏭</b>, aby szybko przewijać do tyłu lub do przodu w obrębie bieżącego utworu.</p>
	<p><b>Willekeurige weergave (M.I.X.)</b> MIX ALBUM (albums willekeurig weergeven): Hiermee worden alle nummers in volgorde weergegeven en wordt het volgende album willekeurig geselecteerd.</p> <p>MIX SONG (nummers willekeurig weergeven): Hiermee worden alle nummers in een geselecteerde rubriek (afspeellijst, album, enz.) in willekeurige volgorde weergegeven.</p> <p>MIX OFF : Annuleren</p>	<p><b>Воспроизведение в случайном порядке Shuffle (M.I.X.)</b> MIX ALBUM (Случайный порядок альбомов): При использовании функции случайного порядка альбомов композиции каждого альбома воспроизводятся в обычном порядке. После завершения проигрывания всех композиций альбома следующий альбом выбирается случайным образом.</p> <p>MIX SONG (Случайный порядок композиций): При использовании функции случайного порядка композиций в случайном порядке проигрываются композиции из выбранной категории (список воспроизведения, альбом и т. п.).</p> <p>MIX OFF : Отмена</p>	<p><b>Odtwarzanie w przypadkowej kolejności (M.I.X.)</b> MIX ALBUM (Losowo wybrane albumy): Album jest wybierany losowo, utwory z albumu odtwarzane są po kolei.</p> <p>MIX SONG (Losowo wybrane utwory): Odtwarzanie utworów losowo wybranych z określonej kategorii (lista odtwarzania, album itp.).</p> <p>MIX OFF : Wyłączone</p>

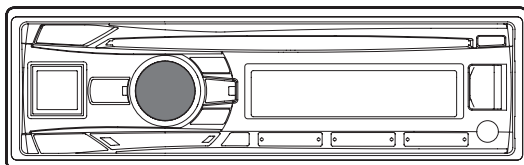



	<i>Nederlands</i>	<i>Русский</i>	<i>Polski</i>
	<p><b>Alles willekeurig weergeven</b></p> <p>1 Druk op  /ENTER om de zoekmodus te activeren.</p> <p>2 Draai aan de <b>Draai-pulsgever om SHUFFLEALL te selecteren en druk vervolgens op  /ENTER.</b></p> <p>SHUFFLEALL: ALLE nummers op de iPod/iPhone worden in willekeurige volgorde afgespeeld. Een nummer wordt pas herhaald als alle nummers werden afgespeeld.</p> <ul style="list-style-type: none"> <li>• Om de modus voor het willekeurig afspelen van alle nummers te annuleren, drukt u op  5 om MIX OFF te selecteren.</li> </ul>	<p><b>При воспроизведении композиций в случайном порядке проигрываются все композиции</b></p> <p>1 Нажмите кнопку  /ENTER, чтобы активировать режим выбора вида поиска.</p> <p>2 Вращая Поворотный регулятор, выберите режим SHUFFLEALL, затем нажмите кнопку  /ENTER.</p> <p>SHUFFLEALL: В режиме Shuffle ALL в случайном порядке воспроизводятся все композиции, которые содержатся в iPod/iPhone. Ни одна композиция не воспроизводится повторно до тех пор, пока не будут проиграны все композиции.</p> <ul style="list-style-type: none"> <li>• Для отмены режима Shuffle ALL нажмите кнопку  5 и выберите значение MIX OFF.</li> </ul>	<p><b>Odtwarzanie wszystkich utworów w przypadkowej kolejności</b></p> <p>1 Aby włączyć tryb wyboru wyszukiwania, naciśnij przycisk  /ENTER.</p> <p>2 Przekręć Pokrętko koodera, aby wybrać pozycję SHUFFLEALL, a następnie naciśnij przycisk  /ENTER.</p> <p>SHUFFLEALL: Opcja odtwarzania losowego wszystkich utworów umożliwia odtwarzanie utworów z urządzenia iPod/iPhone w kolejności losowej. Utwór nie zostanie odtworzony ponownie dopóki wszystkie utwory nie zostaną wykorzystane.</p> <ul style="list-style-type: none"> <li>• Aby anulować tryb odtwarzania losowego wszystkich utworów, naciśnij  5, aby wybrać opcję MIX OFF.</li> </ul>
	<p><b>Repeat (herhaalde weergave)</b></p> <p>RPT ONE : Enkel een nummer wordt herhaald weergegeven.</p> <p>RPT OFF : Annuleren</p>	<p><b>Повторное воспроизведение</b></p> <p>RPT ONE : Повторно проигрывается только текущая композиция.</p> <p>RPT OFF : Отмена</p>	<p><b>Odtwarzanie wielokrotne</b></p> <p>RPT ONE : Jeden utwór jest odtwarzany wielokrotnie.</p> <p>RPT OFF : Wyłączone</p>

## Zoeken naar een bepaald nummer (iPod/iPhone) / Поиск композиции (iPod/iPhone) / Wyszukiwanie żądanego utworu (iPod/iPhone)



Hiërarchie 1 / Иерархия 1 / Hierarchia 1	Hiërarchie 2 / Иерархия 2 / Hierarchia 2	Hiërarchie 3 / Иерархия 3 / Hierarchia 3	Hiërarchie 4 / Иерархия 4 / Hierarchia 4
Afspeellijst / Список воспроизведения / Lista odtwarzania	Nummer / Композиция / Utwór	—	—
Artiest / Исполнитель / Wykonawca	Album / Альбом / Album	Nummer / Композиция / Utwór	—
Album / Альбом / Album	Nummer / Композиция / Utwór	—	—
Nummer / Композиция / Utwór	—	—	—
Podcast / Podcast / Podcast	Episode / Эпизод / Odcinek	—	—
Genre / Жанр / Gatunek	Artiest / Исполнитель / Wykonawca	Album / Альбом / Album	Nummer / Композиция / Utwór
Componist / Композитор / Kompozytor	Album / Альбом / Album	Nummer / Композиция / Utwór	—
Gesproken boek / Аудиокнига / Książka audio	—	—	—
Genius-mixlijst / Список Genius Mix / Lista Genius Mix	—	—	—

	<i>Nederlands</i>	<i>Русский</i>	<i>Polski</i>
<b>1</b>	 <b>Activeer de zoekselectiemodus.</b>	<b>Активируйте режим выбора вида поиска.</b>	<b>Aktywować tryb wyboru wyszukiwania.</b>
<b>2</b>	 <b>Selecteer de gewenste zoekmodus.</b> PLAYLIST/ARTIST/ALBUM/SONG/ PODCAST/GENRE/COMPOSER/ AUDIOBOOK/GENIUS MIX  • De weergave van lijst met zoekmodussen hangt af van de instelling van de iPod LIST.	<b>Выберите режим поиска.</b> PLAYLIST/ARTIST/ALBUM/SONG/ PODCAST/GENRE/COMPOSER/ AUDIOBOOK/GENIUS MIX  • Вид дисплея в режиме поиска зависит от настроек iPod LIST.	<b>Wybierz tryb wyszukiwania.</b> PLAYLIST/ARTIST/ALBUM/SONG/ PODCAST/GENRE/COMPOSER/ AUDIOBOOK/GENIUS MIX  • Sposób wyświetlania listy trybów wyszukiwania zależy od ustawień opcji iPod LIST.
<b>3</b>	 <b>Bevestig.</b>	<b>Подтвердите нажатием.</b>	<b>Zatwierdź.</b>
<b>4</b>	 <b>Selecteer de gewenste titel.</b>	<b>Выберите нужную композицию.</b>	<b>Wybierz żądany tytuł.</b>



	<i>Nederlands</i>		<i>Русский</i>		<i>Polski</i>	
<b>5</b> 	<b>Bevestig.</b>	Zoekmodus Nummer/ Gesproken boek/ Genius-mix: Het geselecteerde nummer/gesproken boek/genius- mixlijst wordt afgespeeld.	<b>Подтвердите нажатием.</b>	Режим поиска "Композиция/ Аудиокнига/Genius Mix": Воспроизведение выбранного списка композиций/ аудиокниг/genius mix.	<b>Zatwierdź.</b>	Tryb wyszukiwania utworów/książek audio/mieszany: Wybrana lista utworów/książek audio/mieszana zostanie odtworzona.
		Zoekmodus overige: Gaat naar het volgende niveau in de hiërarchie. Zoek naar een titel door stappen 4 en 5 herhaaldelijk uit te voeren.		Другие режимы поиска: Переход к следующему уровню иерархии. Поиск названия путем повторного выполнения шагов 4 и 5.		Inne tryby wyszukiwania: Przejście do kolejnego poziomu hierarchii. Wykonanie kolejno kroków 4 i 5 umożliwi wyszukiwanie wg tytułu.
	<ul style="list-style-type: none"> <li>• Nadat  /ENTER gedurende minstens 2 seconden ingedrukt hebt gehouden in elke hiërarchie (uitgezonderd Nummer-, Gesproken boek- en Genius-mixlijst-hiërarchie), worden alle nummers van de geselecteerde hiërarchie weergegeven.</li> <li>• Wanneer u naar een nummer zoekt tijdens weergave met M.I.X., wordt de afspeelmodus M.I.X. geannuleerd.</li> </ul>		<ul style="list-style-type: none"> <li>• Если нажать и удерживать  /ENTER не менее 2 секунд в любой иерархии (за исключением иерархии списков композиций, аудиокниг и Genius mix), начнется воспроизведение всех композиций из выбранной иерархии.</li> <li>• Когда поиск выполняется при проигрывании M.I.X., режим M.I.X. отменяется.</li> </ul>		<ul style="list-style-type: none"> <li>• Po naciśnięciu i przytrzymaniu przez 2 sekundy przycisku  /ENTER w określonej hierarchii (z wyjątkiem hierarchii listy Utwór, Książka Audio i Genius mix), odtworzone zostaną wszystkie utwory z danej hierarchii.</li> <li>• W przypadku wyszukania utworu podczas gdy załączony jest tryb M.I.X., tryb M.I.X. zostanie wyłączony.</li> </ul>	

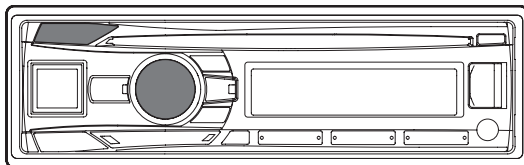

# De tijd instellen / Настройка времени / Ustawianie czasu



		<i>Nederlands</i>	<i>Русский</i>	<i>Polski</i>
<b>1</b>		<b>Activeer de SETUP-modus.</b> Houd deze knop gedurende minstens 2 seconden ingedrukt.	<b>Активируйте режим SETUP.</b> Нажмите и удерживайте кнопку не менее 2 секунд.	<b>Aktywuj tryb SETUP.</b> Nacisnąć i przytrzymać przycisk przez co najmniej 2 sekundy.
<b>2</b>		<b>Selecteer de GENERAL-modus.</b>	<b>Выберите режим GENERAL.</b>	<b>Wybierz tryb GENERAL.</b>
<b>3</b>		<b>Bevestig.</b>	<b>Подтвердите нажатием.</b>	<b>Zatwierdź.</b>
<b>4</b>		<b>Selecteer de CLOCK ADJ-modus.</b>	<b>Выберите режим CLOCK ADJ.</b>	<b>Wybierz tryb CLOCK ADJ.</b>
<b>5</b>		<b>Bevestig.</b>	<b>Подтвердите нажатием.</b>	<b>Zatwierdź.</b>

	<i>Nederlands</i>	<i>Русский</i>	<i>Polski</i>
<b>6</b>	 <b>Pas het uur aan.</b>	<b>Отрегулируйте часы.</b>	<b>Ustaw godziny.</b>
<b>7</b>	 <b>Bevestig.</b> Herhaal stap 6 en 7 om de minuten aan te passen.	<b>Подтвердите нажатием.</b> Повторите шаги 6 и 7 для регулировки минут.	<b>Zatwierdź.</b> Powtórz kroki 6 i 7, aby ustawić minuty.
<b>8</b>	 <b>Keer terug naar de normale modus.</b> Houd deze knop gedurende minstens 2 seconden ingedrukt.	<b>Вернитесь в обычный режим.</b> Нажмите и удерживайте кнопку не менее 2 секунд.	<b>Wróć do trybu normalnego.</b> Nacisnąć i przytrzymać przycisk przez co najmniej 2 sekundy.

# Specificaties / Технические характеристики / Dane techniczne

## FM TUNER-GEDEELTE

Afstembereik 87,5-108,0 MHz

## MW TUNER-GEDEELTE

Afstembereik 531-1.602 kHz

## LW TUNER-GEDEELTE

Afstembereik 153-281 kHz

## ALGEMEEN

Stroomvereiste 14,4 V DC  
(11-16 V toelaatbaar)

Maximaal  
uitgangsvermogen

Gewicht 1,4 kg  
(CDE-193BT)  
1,25 kg  
(UTE-92BT)

## FM-ТЮНЕР

Диапазон настройки 87,5-108,0 МГц

## MW-ТЮНЕР

Диапазон настройки 531-1602 кГц

## LW-ТЮНЕР

Диапазон настройки 153-281 кГц

## ОБЩИЕ

Потребляемая  
мощность 14,4 В постоянного  
тока  
(допускается 11-16 В)

Максимальная  
выходная мощность

Вес 1,4 кг  
(CDE-193BT)  
1,25 кг  
(UTE-92BT)

## SEKCJA TUNERA FM

Zakres strojenia 87,5-108,0 MHz

## SEKCJA TUNERA MW

Zakres strojenia 531-1 602 kHz

## SEKCJA TUNERA LW

Zakres strojenia 153-281 kHz

## DANE OGÓLNE

Wymagane napięcie 14,4 V DC  
(dozwolony zakres  
11 ~ 16 V)

Maksymalna moc  
wyjściowa

Waga 1,4 kg  
(CDE-193BT)  
1,25 kg  
(UTE-92BT)

**FRAMEFORMAAT**

Breedte	178 mm
Hoogte	50 mm
Diepte	161,5 mm

**Bluetooth-GEDEELTE**

Specificatie Bluetooth	Bluetooth v2.1 + EDR
Uitgangsvermogen	Max. +4 dBm (Vermogens-klasse 2)
Profiel	HFP (Hands-Free Profile) A2DP (Advanced Audio Distribution Profile) AVRCP (Audio/Video Remote Control Profile)

**РАЗМЕР КОРПУСА**

Ширина	178 мм
Высота	50 мм
Глубина	161,5 мм

**РАЗДЕЛ Bluetooth**

Технические характеристики Bluetooth	Bluetooth v2.1 + EDR
Выходная мощность	+4 дБм (макс.) (класс мощности 2)
Профиль	HFP (профиль гарнитуры “Свободные руки”) A2DP (Advanced Audio Distribution Profile - расширенный профиль распространения звука) AVRCP (Audio/Video Remote Control Profile - профиль дистанционного управления аудио/видео)

Срок службы данного изделия - три года.

Информация для потребителя об утилизации:  
изделие утилизируется как бытовой отход.

**WYMIARY KORPUSU**

Szerokość	178 mm
Wysokość	50 mm
Głębokość	161,5 mm

**SEKCJA Bluetooth**

Specyfikacja Bluetooth	Bluetooth v2.1 + EDR
Moc wyjściowa	Maks. +4 dBm (klasa mocy 2)
Profil	HFP (profil zestawu głośnomówiącego) A2DP (profil zaawansowanej dystrybucji dźwięku) AVRCP (profil zdalnego sterowania audio/wideo)

- *Windows Media en het Windows-logo zijn handelsmerken of gedeponeerde handelsmerken van Microsoft Corporation in de Verenigde Staten en/of andere landen.*
- *iPhone, iPod, iPod classic, iPod nano en iPod touch zijn handelsmerken van Apple Inc., gedeponeerd in de Verenigde Staten en andere landen.*
- *"Made for iPod," en "Made for iPhone," betekenen dat een elektronisch accessoire is ontworpen om specifiek op een iPod of iPhone te worden aangesloten, en dat de ontwikkelaar garandeert dat het voldoet aan de prestatienormen van Apple. Apple is niet verantwoordelijk voor de bediening van dit toestel of het voldoen ervan aan veiligheidsnormen en regelgeving. Merk op dat het gebruik van dit accessoire met een iPod of iPhone de draadloze verbinding kan beïnvloeden.*
- *Het Bluetooth®-woordmerk en logo's zijn gedeponeerde handelsmerken en eigendom van Bluetooth SIG, Inc., en elk gebruik van deze merken voor Alpine Electronics, Inc. gebruikt onder licentie.*
- *MPEG Layer-3-audiocoderingstechnologie onder licentie van Fraunhofer IIS en Thomson. De aankoop van dit toestel verleent enkel toestemming voor privé-, niet-commercieel gebruik en verleent geen toestemming noch enig recht om dit product te gebruiken in om het even welke commerciële (d.w.z. met winstoogmerk) realtime-uitzending (antenne, satelliet, kabel en/of andere media), uitzending/streaming via het internet, intranetten en/of andere netwerken of in andere elektronische systemen voor informatieverbreiding, zoals pay-audio of audio-on-demandtoepassingen. Voor dergelijke toepassingen is een aparte licentie vereist. Meer informatie kunt u vinden op <http://www.mp3licensing.com>*
- *Android is een handelsmerk van Google Inc.*
- *De Android-robot wordt gereproduceerd of gewijzigd van reeds gecreëerd werk en gedeeld door Google en gebruikt in overeenstemming met de voorwaarden in de Creative Commons 3.0 Attribution License.*
- *Windows Media и логотип Windows являются торговыми марками или зарегистрированными торговыми марками Microsoft Corporation в США и/или в других странах.*
- *iPhone, iPod, iPod classic, iPod nano и iPod touch являются торговыми марками Apple Inc., зарегистрированными в США и в других странах.*
- *Надписи "Made for iPod," и "Made for iPhone," означают, что электронный аксессуар разработан специально для подключения к устройству iPod или iPhone соответственно и сертифицирован разработчиком как удовлетворяющий эксплуатационным стандартам Apple. Корпорация Apple не несет ответственность за работу данного устройства или его соответствие стандартам безопасности и регулятивным нормам. Обратите внимание, что использование данной принадлежности вместе с iPod или iPhone может негативно отразиться на работе беспроводных устройств.*
- *Торговая текстовая марка и логотипы Bluetooth® являются зарегистрированными товарными знаками корпорации Bluetooth SIG, Inc. и используются корпорацией Alpine Electronics, Inc. по лицензии.*
- *Лицензия на технологию кодирования звука MPEG Layer-3 получена от Fraunhofer IIS и Thomson. При поставке этого продукта предоставляется лицензия на частное, некоммерческое использование и не предоставляется лицензия и не подразумеваются какие-либо права на использование данного продукта в целях коммерческого (т. е. для получения прибыли) радиовещания в реальном времени (наземное, спутниковое, кабельное и/или иного типа), широковещения или потоковой передачи данных через Интернет, интрасети и/или иные сети, а также через другие системы распространения электронного содержания, такие как приложения звуковоспроизведения за плату или по требованию. Для такого использования требуется отдельная лицензия. Подробная информация представлена на сайте <http://www.mp3licensing.com>*
- *Android является товарным знаком корпорации Google Inc.*
- *Логотип Android, изображающий стилизованного робота, разработан на основе работы, созданной и опубликованной Google, и используется в соответствии с условиями лицензии Creative Commons 3.0 Attribution.*
- *Windows Media i logo Windows są znakami towarowymi lub zastrzeżonymi znakami towarowymi firmy Microsoft Corporation w Stanach Zjednoczonych i/lub innych krajach.*
- *iPhone, iPod, iPod classic, iPod nano i iPod touch to znaki towarowe firmy Apple Inc., zarejestrowane w Stanach Zjednoczonych i innych krajach.*
- *Urządzenia elektroniczne oznaczone symbolami „Made for iPod,” i „Made for iPhone,” zostały opracowane specjalnie z myślą o łączeniu się z odtwarzaczem iPod lub telefonem iPhone, a ich producent uzyskał świadectwo wypełniania norm wydajności firm Apple. Firma Apple nie odpowiada za działanie urządzenia ani jego zgodność ze standardami ustawowymi i bezpieczeństwa. Należy pamiętać, że użycie tego sprzętu z odtwarzaczem iPod lub telefonem iPhone może negatywnie wpłynąć na działanie funkcji bezprzewodowych.*
- *Nazwa i logo Bluetooth® są zastrzeżonymi znakami towarowymi firmy Bluetooth SIG, Inc. i użycie takich oznaczeń przez firmę Alpine Electronics, Inc. podlega licencji.*
- *Technologia kodowania dźwięku MPEG Layer-3 jest licencjonowana przez instytut Fraunhofer IIS i firmę Thomson. Nabycie produktu daje prawo osobie prywatnej do korzystania z niego w celach niekomercyjnych i nie daje prawa do cesji licencji ani wykorzystania produktu w sposób komercyjny (tj. wytwarzania przychodu) do emisji w czasie rzeczywistym (nazemnej, satelitarnej, kablowej i/lub za pomocą innych mediów) przez Internet, sieć intranet i/lub inne platformy elektronicznej wymiany danych, jak choćby systemy sprzedaży płatnych utworów muzycznych czy aplikacje audio-on-demand. Zastosowania te wymagają niezależnej licencji. Aby uzyskać więcej informacji na ten temat, patrz <http://www.mp3licensing.com>*
- *Android jest znakiem towarowym firmy Google Inc.*
- *Robot Android to reprodukcja lub zmodyfikowana wersja pracy stworzonej i udostępnionej przez firmę Google i jest używany zgodnie z postanowieniami opisanymi w licencji Creative Commons 3.0 Attribution License.*

# Installatie / Установка / Instalacja

- Tijdens het aansluiten op het elektrische systeem van de auto, dient u op te letten voor componenten die in de fabriek werden geïnstalleerd (bv. boordcomputer). Maak geen aftakkingen in deze kabels om stroom te voorzien voor dit toestel. Zorg bij het aansluiten van de CDE-193BT/UTE-92BT op de zekeringkast ervoor dat de zekering voor het circuit bedoeld voor de CDE-193BT/UTE-92BT de juiste stroomsterkte heeft. Doet u dit niet, dan kan dit leiden tot schade aan het product en/of het voertuig. Contacteer bij twijfel uw Alpine-dealer.*
- De hoofdeenheid moet binnen een hoek van 35 graden met het horizontale vlak worden geïnstalleerd, gemeten van achter naar voor.*
- При подключении к электрооборудованию автомобиля необходимо иметь представление об установленных на заводе компонентах (например, бортовом компьютере). Не подключайтесь к этим проводам для подачи питания данному устройству. При подключении устройства CDE-193BT/UTE-92BT к блоку плавких предохранителей необходимо убедиться в том, что предохранители, предназначенные для контуров устройства CDE-193BT/UTE-92BT, рассчитаны на соответствующую амперную нагрузку. Несоблюдение этого требования может привести к повреждению устройства и/или автомобиля. При появлении сомнений обращайтесь к своему дилеру Alpine.*
- Основной блок должен быть установлен с наклоном не более 35 градусов по отношению к горизонтальной плоскости.*
- Przy podłączaniu urządzenia do układu elektrycznego samochodu należy zwrócić uwagę na podzespoły zamontowane fabrycznie (np. komputer pokładowy). Nie podłączać radioodtwórzacza płyt do przewodów tych urządzeń. Podczas podłączania urządzenia CDE-193BT/UTE-92BT do skrzynki bezpieczników, należy upewnić się, że bezpiecznik dla obwodu urządzenia CDE-193BT/UTE-92BT ma odpowiednią wartość znamionową. W przeciwnym wypadku może dojść do uszkodzenia urządzenia lub samochodu. W razie wątpliwości należy skonsultować się z najbliższym przedstawicielem firmy Alpine.*
- Urządzenie główne musi być zainstalowane pod kątem nie większym niż 35 stopni w stosunku do płaszczyzny poziomej.*

Minder dan 35°

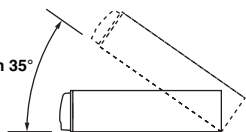

Не более 35°

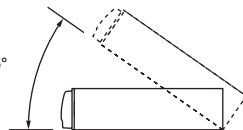

Maks. 35°

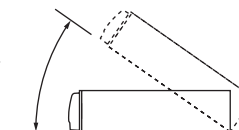

1

Verwijder het montageframe van de hoofdeenheid. Schuif het montageframe in het dashboard en bevestig het met de metalen haken.

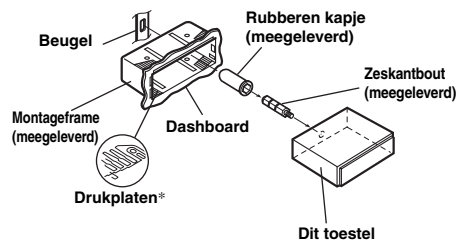

\* Als het montageframe loszit in het dashboard, kunt u de drukplaten licht plooiën om het probleem op te lossen.

1

Снимите монтажную корзину с основного блока. Вставьте монтажную корзину в приборную панель и зафиксируйте ее с помощью металлических хомутов.

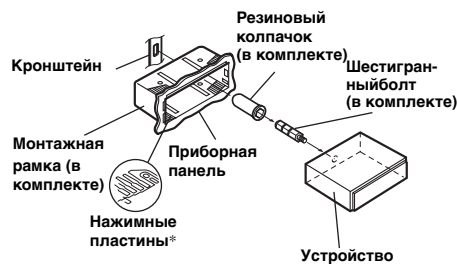

\* Если установленная монтажная рамка не закреплена в приборной панели, то эту проблему можно устранить за счет небольшого расширения нажимных пластин.

1

Zdjąć kieszeń montażową z urządzenia głównego. Wsunąć kieszeń montażową w deskę rozdzielczą i przymocować trwale za pomocą metalowych klamer.

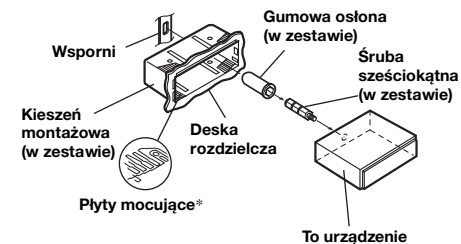

\* Jeżeli kieszeń montażowa jest przymocowana zbyt luźno do deski rozdzielczej, można przygiąć płyty mocujące.

## 2

Wanneer uw voertuig uitgerust is met de beugel, monteer dan de lange zeskantbout op het achterpaneel van de CDE-193BT/UTE-92BT en plaats het rubberen kapje op de zeskantbout. Versterk de hoofdeenheid met de metalen montageband (niet meegeleverd) indien uw voertuig niet is uitgerust met de montagebeugel.

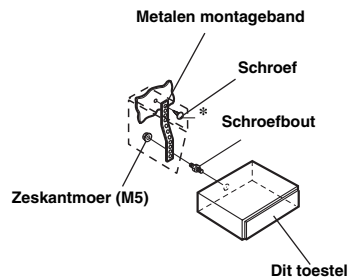

- Voorzie voor de schroef\* een goede schroef voor de installatieplaats in het chassis.

## 3

Schuif de CDE-193BT/UTE-92BT in het dashboard tot u een klik hoort. Zo zorgt u ervoor dat het toestel stevig op zijn plaats zit en niet per ongeluk uit het dashboard valt.

## 2

Если автомобиль оборудован кронштейном, вставьте длинный болт с шестигранной головкой в заднюю панель устройства CDE-193BT/UTE-92BT и наденьте на болт резиновый колпачок. Если автомобиль не оборудован кронштейном, укрепите на главном блоке металлическую монтажную полосу (не предоставляется).



- В месте крепления к корпусу используйте соответствующий шуруп\*.

## 3

Вставьте устройство CDE-193BT/UTE-92BT в приборную панель до щелчка. Так обеспечивается правильная фиксация устройства, что не позволяет ему случайно выскочить из приборной панели.

## 2

Jeżeli pojazd wyposażony jest w szynę montażową, należy wkręcić w tylny panel radioodtwarzacza CDE-193BT/UTE-92BT długą śrubę sześciokątną i nałożyć na nią gumową osłonę. W wypadku braku szyny należy przymocować urządzenie główne za pomocą metalowej taśmy (do nabycia oddzielnie).

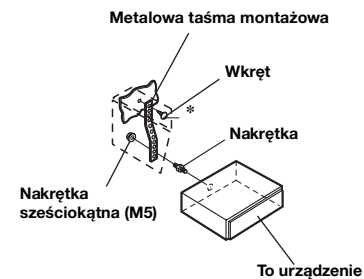

- Śrubę\* należy dobrać do odpowiedniego otworu w podwoziu pojazdu.

## 3

Wsuń urządzenie CDE-193BT/UTE-92BT w deskę rozdzielczą, aż usłyszysz kliknięcie. Takie postępowanie gwarantuje pewne zamocowanie urządzenia głównego, dzięki czemu nie wypadnie ono z deski rozdzielczej.

# EAC



# Aansluitingen / Соединения / Połączenia

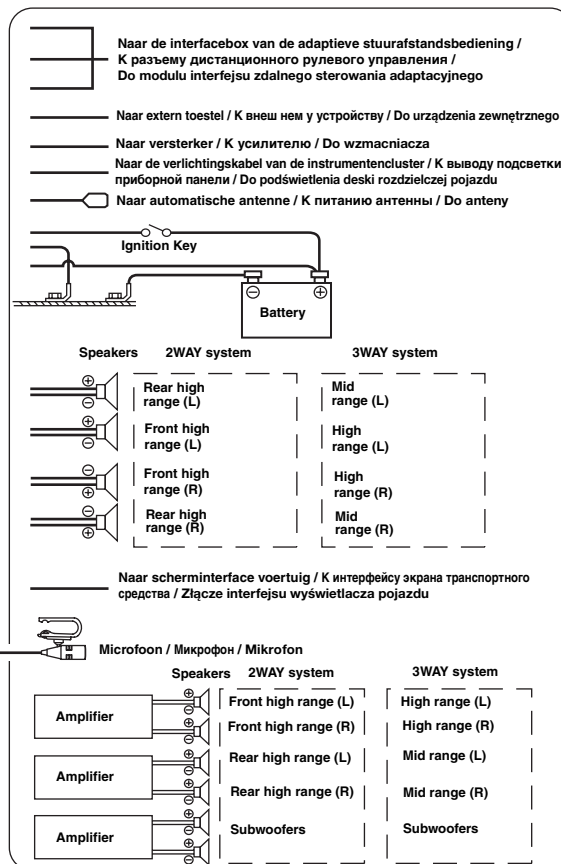
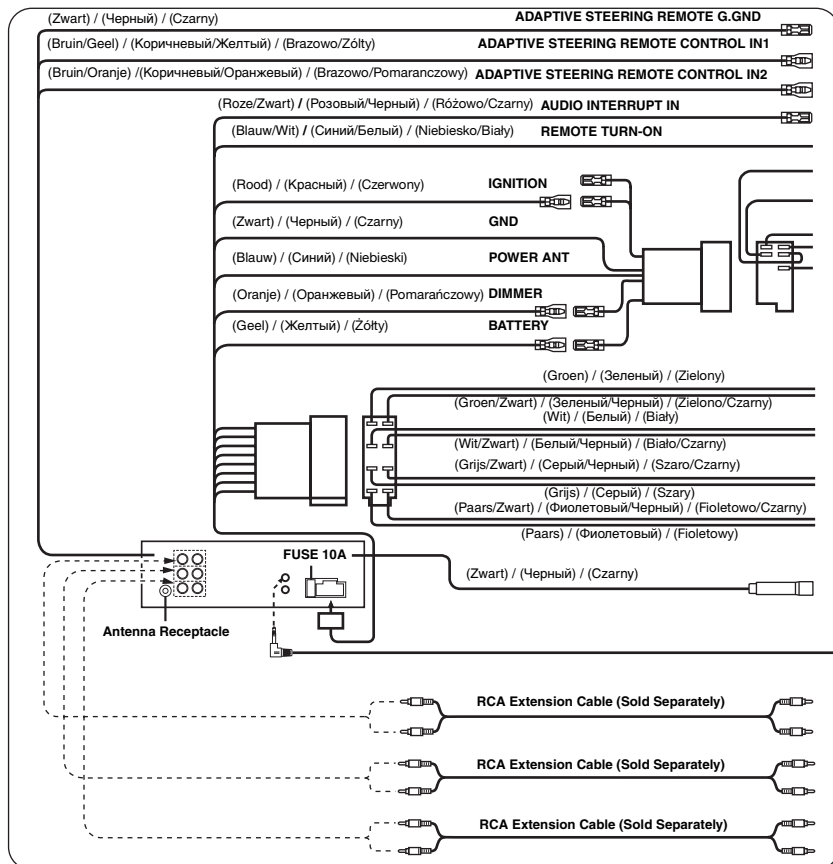

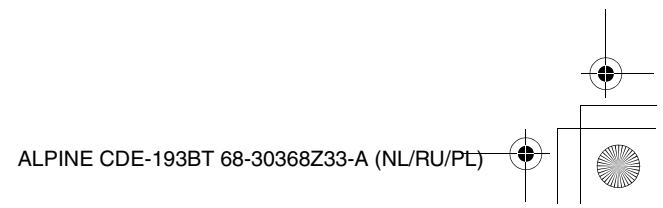
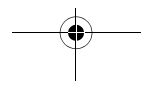
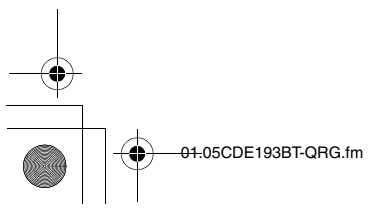
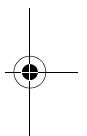
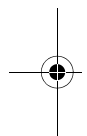
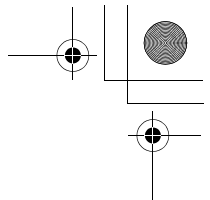
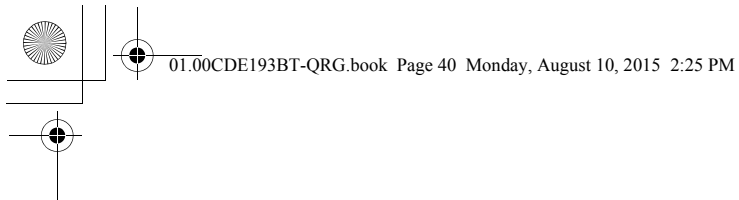

**ALPINE ELECTRONICS, INC.**

www.alpine.com  
 Invoicing enquiries: 2C-1, Yoshima Industrial Park, Iwaki, Fukushima 970-1192  
 © Alpine Electronics, Inc. 2009. All rights reserved.  
 Telephone: 1-888-234-2642, Fax: 1-888-234-2643, Springfield, MA 01103  
 Telephone: +81-3-3242-1101, Fax: +81-3-3242-1139, Saitama, Tokyo 338-8501

No. AC146012

## Declaration of Conformity

We, authorized representative in Europe ,

Alpine Electronics (Europe) GmbH

Wilhelm Wagenfeld Strasse 1-3, 80807 Munich, Germany

certify and declare under our sole responsibility that the following product(s)

Product name	CD Player with Radio Receiver
Manufacturer	Alpine Electronics, Inc.
Model No.	CDE-193BT, UTE-92BT
Installed module	14BT60

complies with the essential requirements and provisions of the following European Directives, based on the European standards applied:

Directives	Applied Harmonized Standards	Test Report No.
EU Directives	EN 300 328 V1.8.1:2012-06	10400800HC
	EN 301 489-17 V2.1.1 (2011-09)	10400800H-D
	EN 301 489-1 V1.9.2 (2012-09)	
	EN60950-1: 2006+A11: 2009+A1: 2010+A12: 2011+A2: 2013	10402763H

The technical documentation for this product is retained at the above manufacturer's location.

Company	Alpine Electronics (Europe) GmbH
Address	Wilhelm Wagenfeld Strasse 1-3, 80807 Munich, Germany
Phone number	49(0)89-324264-240
FAX number	49(0)89-324264-241
Manufacturer	Alpine Electronics, Inc.
Signature	<i>M. Yoshida</i>
	Mitsuru Yoshida
	Global Engineering Strategy Office
Date of issue	9-Jun-15

S/NO. LABEL

**About the Rules of Bluetooth Electromagnetic  
Radiation Regulation**



**Declaration of Conformity**