

FOR CAR USE ONLY/NUR FÜR AUTOMOBIL GEBRAUCH/POUR APPLICATION AUTOMOBILE UNIQUEMENT/PARA USO EN AUTOMÓVILES/SOLO PER L'UTILIZZO IN AUTOMOBILE/ENDAST FÖR BILBRUK/ALLEEN VOOR GEBRUIK IN DE AUTO/ТОЛЬКО ДЛЯ ИСПОЛЬЗОВАНИЯ В АВТОМОБИЛЯХ/DO UŻYCIA TYLKO W SAMOCHODZIE/ΓΙΑ ΧΡΗΣΗ ΜΟΝΟ ΣΕ ΑΥΤΟΚΙΝΗΤΟ

# ALPINE®

## ADVANCED NAVI STATION

# INE-W920R

## 8-INCH ADVANCED NAVI STATION

# INE-W928R



### DIVX MP3 AAC



- **OWNER'S MANUAL**  
Please read before using this equipment.
- **BEDIENUNGSANLEITUNG**  
Lesen Sie diese Bedienungsanleitung bitte vor Gebrauch des Gerätes.
- **MODE D'EMPLOI**  
Veuillez lire avant d'utiliser cet appareil.
- **MANUAL DE OPERACIÓN**  
Léalo antes de utilizar este equipo.
- **ISTRUZIONI PER L'USO**  
Si prega di leggere prima di utilizzare il attrezzatura.
- **ANVÄNDARHANDLEDNING**  
Innan du använder utrustningen bör du läsa igenom denna användarhandledning.
- **GEBRUIKERSHANDLEIDING**  
Lees deze aanwijzingen aandachtig alvorens dit toestel te gebruiken.
- **РУКОВОДСТВО ПО ЭКСПЛУАТАЦИИ**  
Прочтите настоящее руководство перед началом использования оборудования.
- **INSTRUKCJA OBSŁUGI**  
Prosimy zapoznać się z tą instrukcją przed przystąpieniem do użytkowania urządzenia.
- **ΕΓΧΕΙΡΙΔΙΟ ΧΡΗΣΤΗ**  
Παρακαλούμε διαβάστε το πριν χρησιμοποιήσετε τη συσκευή.

EN

DE

FR

ES

IT

SE

NL

RU

PL

GR

ООО «Компания Бонанза»  
Информация о сервисных центрах  
доступна на сайте [www.alpine.ru](http://www.alpine.ru)

---

**ALPINE ELECTRONICS MARKETING, INC.**

1-7, Yukigaya-Otsukamachi, Ota-ku,  
Tokyo 145-0067, JAPAN  
Phone: 03-5499-4531

**ALPINE ELECTRONICS OF AMERICA, INC.**

19145 Gramercy Place, Torrance,  
California 90501, U.S.A.  
Phone 1-800-ALPINE-1 (1-800-257-4631)

**ALPINE ELECTRONICS OF CANADA, INC.**

777 Supertest Road, Toronto,  
Ontario M3J 2M9, Canada  
Phone 1-800-ALPINE-1 (1-800-257-4631)

**ALPINE ELECTRONICS OF AUSTRALIA PTY. LTD.**

161-165 Princes Highway, Hallam  
Victoria 3803, Australia  
Phone 03-8787-1200

**ALPINE ELECTRONICS GmbH**

Wilhelm-Wagenfeld-Str. 1-3, 80807 München, Germany  
Phone 089-32 42 640

**ALPINE ELECTRONICS OF U.K. LTD.**

Alpine House  
Fletchamstead Highway, Coventry CV4 9TW, U.K.  
Phone 0870-33 33 763

**ALPINE ELECTRONICS FRANCE S.A.R.L.**

(RCS PONTOISE B 338 101 280)  
98, Rue de la Belle Etoile, Z.I. Paris Nord II,  
B.P. 50016, 95945 Roissy Charles de Gaulle  
Cedex, France  
Phone 01-48638989

**ALPINE ITALIA S.p.A.**

Viale C. Colombo 8, 20090 Trezzano  
Sul Naviglio (MI), Italy  
Phone 02-484781

**ALPINE ELECTRONICS DE ESPAÑA, S.A.**

Portal de Gamarra 36, Pabellón, 32  
01013 Vitoria (Alava)-APDO 133, Spain  
Phone 945-283588

**ALPINE ELECTRONICS (BENELUX) GmbH**

Leuvensesteenweg 510-B6,  
1930 Zaventem, Belgium  
Phone 02-725-13 15

# Содержание

## Инструкция по эксплуатации

### МЕРЫ ПРЕДОСТОРОЖНОСТИ

**ВАЖНАЯ ИНФОРМАЦИЯ, ПЕРЕД ИСПОЛЬЗОВАНИЕМ УСТРОЙСТВА ВНИМАТЕЛЬНО ОЗНАКОМЬТЕСЬ С ДАННЫМ РУКОВОДСТВОМ. .... 8**

### ПРЕДУПРЕЖДЕНИЕ

Пункты по обеспечению безопасности ..... 8  
**ПРЕДУПРЕЖДЕНИЕ ..... 8**  
**ВНИМАНИЕ ..... 9**  
**ПРИМЕЧАНИЕ ..... 10**  
**Диски, производимые на этом устройстве ..... 11**

### Свойства

Автоматическая смена настроек пользователя .....15  
 My Favorites .....15  
 Простая настройка звука в соответствии с типом автомобиля (i-Personalize) .....16  
 О двойном экране .....16  
 Положение отображения двойного экрана .....17

### Приступая к работе

Комплектация .....18

#### Для INE-W920R

Расположение элементов управления .....18  
 Включение и выключение питания .....18  
 Включение системы .....19  
 Снятие и установка передней панели .....19  
 Первоначальный запуск системы ..... 20  
 Загрузка/извлечение диска ..... 20  
 Загрузка диска ..... 20

Извлечение диска .....20  
 Настройка уровня громкости .....20  
 Быстрое уменьшение уровня громкости .....20

#### Для INE-W928R

Расположение элементов управления .....21  
 Включение и выключение питания .....21  
 Включение системы .....21  
 Первоначальный запуск системы .....22  
 Загрузка/извлечение диска .....22  
 Загрузка диска .....22  
 Извлечение диска .....22  
 Настройка угла просмотра монитора .....22  
 Настройка уровня громкости .....22  
 Быстрое уменьшение уровня громкости .....22

#### Общие функции

Использование My Favorites .....23  
 Регистрация пользователя .....23  
 Настройка My Favorites .....24  
 Добавление My Favorites .....24  
 Редактирование My Favorites .....25  
 Отображение изображения камеры .....25  
 Настройка i-Personalize .....26  
 Настройки при переключении пользователей .....27  
 Как вводить символы и цифры (клавиатура) .....27  
 Настройка исчезания верхнего и нижнего заголовков .....28  
 Переключение источников .....28  
 Функция отключения экрана .....28  
 Переключение отображения двойного экрана .....28  
 Управление касанием .....29  
 Выбор пункта в списке .....29  
 О дисплее индикатора .....29

## Радио

Прослушивание радио .....	30
Предварительная настройка станций вручную .....	30
Автоматическая предварительная настройка станций .....	30
Вызов предварительно настроенных станций .....	30

## RDS

Включение и выключение режима AF (альтернативных частот) .....	31
Прием информации о ситуации на дорогах .....	31
Ручной прием информации о ситуации на дорогах .....	32
Настройка типа программы (PTY) .....	32
Режим приоритетного приема новостей .....	32
Отображение передаваемого радиостанцией текста .....	32

## CD/MP3/WMA/AAC

Воспроизведение .....	33
Повторное воспроизведение .....	33
M.I.X. (воспроизведение в случайной последовательности) .....	33
Выбор папок (только для MP3/WMA/AAC) .....	33
Поиск из текста CD .....	34
Поиск Названия файла/папки (только для MP3/WMA/AAC) .....	34
Информация о форматах MP3/WMA/AAC .....	34

## DVD

Воспроизведение диска .....	36
В случае отображения экрана меню .....	37
Операции ввода с цифровой клавиатуры .....	37
Отображение экрана главного меню .....	37
Отображение экрана меню .....	37
Приостановка воспроизведения (PRE STOP) .....	38
Остановка воспроизведения .....	38
Перемотка вперед/назад .....	38
Поиск эпизодов/дорожек/файлов .....	38

Воспроизведение неподвижного стоп-кадра (пауза) .....	38
Покадровое воспроизведение в прямом направлении .....	38
Замедленное воспроизведение .....	38
Выбор папки .....	39
Повторное воспроизведение .....	39
Поиск по номеру эпизода .....	39
Прямой поиск по номеру эпизода .....	39
Поиск нужного видеофайла .....	39
Переключение угла просмотра .....	40
Выбор языка звуковой дорожки .....	40
Переключение субтитров (языка субтитров) .....	40
Информация о дисках DivX® .....	40

## Настройка

### Операция настройки

### Общие настройки

Операции по изменению основных настроек .....	41
Настройка языка .....	41
Прокручивание на дисплее текстовой информации .....	41
Настройки формата .....	41
Настройка языка меню .....	41
Настройка датчика ДУ .....	42
Настройка защитного кода .....	42
Настройка кода безопасности .....	42
Настройка отображения верхнего и нижнего заголовков .....	42
Настройки экрана/подсветки .....	42
Настройка подсветки дисплея .....	42
Настройка минимального уровня подсветки дисплея .....	42
Настройка яркости подсветки кнопок в ночное время .....	42
Изменение цвета дисплея .....	43
Настройка сенсорной панели .....	43
Инициализация исправленных значений сенсорной панели .....	43
Визуальная настройка .....	43
Выбор режима отображения картинки .....	43
Настройка параметра Live Contrast .....	44
Выбор режима Visual EQ (заводская настройка) .....	44

Настройка яркости .....	44
Настройка цвета изображения .....	44
Настройка оттенка цвета изображения .....	44
Настройка контрастности изображения .....	44
Настройка качества изображения .....	44
Сохранение и вызов настроенного качества изображения .....	44
О INE-W920R/INE-W928R .....	44
Отображение информации об изделии .....	44
Проверка регистрации DivX® .....	44
Инициализация системы .....	45
Настройка установки .....	45

## Настройка звука

Операции настройки звука .....	45
Настройка баланса/фейдера/ сабвуфера .....	46
Настройка баланса/фейдера .....	46
Настройка задних динамиков .....	46
Включение/выключение сабвуфера .....	46
Настройка уровня сабвуфера .....	46
Настройка фазы сабвуфера .....	46
Настройка уровня MX (Media Xpander) .....	46
Предварительные настройки для эквалайзера (Bass Max EQ) .....	47
Настройка кривой параметрического эквалайзера (Parametric EQ) .....	47
Настройка временной коррекции (Time Correction) .....	48
Настройка кроссовера (X-OVER) .....	48
Настройка Defeat .....	49
Настройка громкости .....	49
Настройка звука для каждого источника .....	49
Информация о временной коррекции .....	49
Разделительный фильтр (Кроссовер) .....	51

## Настройка источника

Операции по изменению настроек источников .....	52
Настройка источника .....	52
Настройка диска .....	52
Изменение настроек языка .....	52

Настройка языка меню .....	52
Настройка языка звукового сопровождения .....	52
Настройка языка субтитров .....	53
Изменение установки кода страны .....	53
Настройка уровня рейтинга (Parental Lock) .....	53
Изменение режима настроек экрана ТВ .....	53
Настройка радио .....	54
Настройка Поиска PI .....	54
Прием региональных (местных) RDS-станций .....	54
Выбор языка экрана типа программы (PTY) .....	54
Настройка приема в режиме PTY31 (экстренная радиопередача) .....	54
Установка качества звука TUNER (FM) (Tuner Condition) .....	54
Настройка AUX .....	55
Настройка режима AUX .....	55
Настройка 1 имени источника AUX (настройка AUX) .....	55
Настройка AUX3 .....	55
Настройка выбора AUX3 (Переключение системы входного видеосигнала) .....	55
Настройка RSE .....	55
Установка вывода изображения на монитор заднего сидения .....	55

## Настройка BLUETOOTH

Операция настройки BLUETOOTH .....	56
Настройка BLUETOOTH .....	56
Отображение информации BLUETOOTH .....	56
Регистрация устройства BLUETOOTH .....	56
Настройка автоподключения .....	57
Настройка пароля .....	57
Изменение кода знака телефонной книги .....	57
Настройка полученных автоматически звонков .....	57
Настройка времени для автоматического приема звонка .....	58
Выбор динамика для вывода сигнала .....	58
Настройка громкости приема .....	58
Настройка громкости передачи .....	58
Настройка громкости вызова .....	58

Удаление всех журналов .....	58	Удаление записей из телефонной книги .....	65
<b>Настройка камеры</b>		Назначение номеру кнопки быстрого вызова .....	
Операции настройки камеры .....	59	65	
Настройка камеры прямого подключения .....	59	<b>Аудио BLUETOOTH</b>	
Настройка входа камеры .....	59	Воспроизведение .....	67
Настройка камеры АиХ .....	60	Повторное воспроизведение .....	67
Настройка входа камеры .....	60	М.І.Х. (воспроизведение в случайной последовательности) .....	67
Прерывание камеры (режим Power OFF) .....	61	Выбор группы .....	67
<b>Работа с устройствами BLUETOOTH</b>		Функция поиска .....	67
Настройка перед использованием .....	62	<b>Дополнительное устройство (приобретается дополнительно)</b>	
О BLUETOOTH .....	62	Работа с дополнительным устройством (приобретается дополнительно) .....	68
О функции телефона Hands-Free .....	62	Работа внешнего DVD-плеера .....	68
Настройка перед использованием BLUETOOTH .....	62	Переключение в режим внешнего DVD-плеера .....	68
<b>Функция телефона Hands-Free</b>		Информация об операционном экране DVD-плеера .....	69
Подключение устройства BLUETOOTH .....	62	Работа внешнего DVD-чейнджера .....	69
Отключение соединения BLUETOOTH .....	62	Переключение в режим внешнего DVD-чейнджера .....	69
Смена подключенного устройства BLUETOOTH .....	63	Информация об операционном экране DVD-чейнджера .....	70
Прием вызова .....	63	Работа мобильного цифрового ТВ приемника (DVB-T) .....	70
Настройка громкости рингтона .....	63	Переключение в режим мобильного цифрового ТВ приемника (DVB-T) .....	70
Завершение вызова .....	63	Информация об операционном экране DVB-T .....	70
Вызов .....	63	Работа ТВ приемника .....	70
Дозвон с помощью быстрого вызова .....	63	Переключение в режим TV .....	70
Выбор номера из журнала вызовов .....	63	Информация об операционном экране TV .....	71
Набор номера из телефонной книги .....	63	<b>Работа с камерой (дополнительно)</b>	
Ввод телефонного номера для вызова абонента .....	64	Работа камеры заднего вида .....	72
Функция повторного набора .....	64	Воспроизведение видеозображения с камеры заднего вида при движении задним ходом .....	72
Операции, выполняемые во время телефонного разговора .....	64	Переключение ракурсов камеры заднего вида .....	72
Настройка громкости речевого сигнала .....	64	Настройка включения и выключения направляющей (ON/OFF) .....	72
Переключение выхода речевого сигнала .....	64	Настройка расположения окна с предупреждением .....	72
Функция DTMF (Кнопочный тональный набор) .....	64		
Функция телефонной книги .....	65		
Согласование телефонной книги .....	65		
Добавление информации в телефонную книгу .....	65		

Информация о направляющей камеры заднего вида .....	73
Работа передней камеры .....	74
Ручная активация воспроизведения изображения с передней камеры .....	74
Переключение ракурсов передней камеры .....	75
Информация о настройке включения и выключения направляющих (ON/OFF) и настройке расположения окна с предупреждением .....	75
Работа камеры другого типа .....	75
Информация о настройке расположения окна с предупреждением .....	75
<b>USB-накопитель (приобретается дополнительно)</b>	
Воспроизведение .....	76
Повторное воспроизведение .....	76
Воспроизведение в случайном порядке (M.I.X.) .....	77
Воспроизведение в случайном порядке (M.I.X. ALL) .....	77
Поиск нужной композиции .....	77
Поиск файла/папки .....	77
Поиск по тегу .....	77
Функция перехода по списку вверх/вниз .....	78
Выбор нужной папки .....	78
<b>iPod/iPhone (приобретается дополнительно)</b>	
Воспроизведение .....	80
Поиск аудиофайла .....	80
Поиск нужного видеофайла .....	80
Функция пропуска по алфавиту .....	81
Функция перехода по списку вверх/вниз .....	81
Метка поиска .....	81
Повторное воспроизведение .....	81
Воспроизведение в случайном порядке .....	81
Воспроизведение в случайном порядке (Shuffle All) .....	81

## Информация

Обновление программного обеспечения .....	82
О дисках DVD .....	82
Список кодов языков и их расшифровка .....	83
Список кодов стран и их расшифровка .....	84
Возможные неполадки и способы их устранения .....	86
Если отображается данное сообщение .....	87
Технические характеристики .....	89
ЛИЦЕНЗИОННОЕ СОГЛАШЕНИЕ КОНЕЧНОГО ПОЛЬЗОВАТЕЛЯ (Microsoft) .....	90
ЛИЦЕНЗИОННОЕ СОГЛАШЕНИЕ КОНЕЧНОГО ПОЛЬЗОВАТЕЛЯ (NAVTEQ) .....	92

---

## Установка и соединения

Предупреждение .....	94
Внимание! .....	94
Меры предосторожности .....	94
Установка .....	95
Соединения .....	98
Пример системы .....	102

# Инструкция по эксплуатации

## МЕРЫ ПРЕДОСТОРОЖНОСТИ

### ВАЖНАЯ ИНФОРМАЦИЯ, ПЕРЕД ИСПОЛЬЗОВАНИЕМ УСТРОЙСТВА ВНИМАТЕЛЬНО ОЗНАКОМЬТЕСЬ С ДАННЫМ РУКОВОДСТВОМ.

Данное устройство предназначено для обеспечения инструкций, чтобы водитель мог безопасно добраться до требуемого места. Прочтите следующие меры предосторожности и используйте данную навигационную систему надлежащим образом.

- Не следует полностью полагаться на данное устройство, заменяя им собственные решения. Любые предложения маршрута данной навигационной системы не должны замечать любые местные правила дорожного движения или собственное решение и/или безопасную практику вождения. Не следует выполнять предложения маршрута, если навигационная система предложит выполнить небезопасный или запрещенный маневр, а также в случаях, которые могут привести к небезопасной ситуации, или если предложенный маршрут может привести в потенциально опасную зону.
- Смотрите на экран только при необходимости и если это безопасно. Если необходимо смотреть на экран в течение продолжительного времени, остановитесь в безопасном месте, где это возможно.
- Не вводите пункты назначения, не изменяйте параметры и не используйте функции, требующие продолжительного внимания на экран, во время движения. Остановитесь в безопасном месте, где это возможно, перед использованием системы.
- При использовании навигационной системы для поиска/проезда маршрута для получения неотложной помощи перед этим следует обратиться в службу для подтверждения и проверки возможности получения этой помощи. Не все пункты неотложной помощи, например пункты обеспечения безопасности, пожарные участки, больницы и клиники, указаны в базе данных. Принимайте решения сами и используйте возможность узнавать направление движения самостоятельно.
- База данных карты, имеющаяся на устройстве (карта памяти SD), является самой новой из текущих баз данных карт, доступных на момент производства. Из-за изменений улиц и окрестностей могут возникнуть ситуации, когда навигационная система не сможет направить водителя к требуемому месту. В этих случаях принимайте решения самостоятельно.
- База данных карты предназначена для обеспечения предложений направления, но в ней не предусмотрено рассмотрение относительной безопасности определенного маршрута или факторов, которые могут изменить время, необходимое для достижения определенного места. В системе не отражены закрытые дорог или препятствия, а также характеристики дороги (т.е. тип дорожного покрытия, уклон или градус, ограничения по весу или высоте и т.д.), пробки, погодные условия и любые другие факторы, которые могут повлиять на безопасность или время в пути. Если навигационная система не может предложить альтернативный путь, принимайте решения самостоятельно.
- Могут возникнуть ситуации, когда навигационная система будет отображать положение транспортного средства неверно. В этой ситуации принимайте решения самостоятельно, учитывая текущие условия. Обратите внимание, что в данной ситуации навигационная система должна скорректировать положение транспортного средства автоматически; однако в некоторых случаях придется корректировать положение вручную. В таком случае остановитесь в безопасном месте, где это возможно, до выполнения каких-либо действий.

- Убедитесь, что установлен уровень громкости устройства, позволяющий слышать внешние звуки и транспортные средства аварийной службы. Если во время движения не слышно звуков за пределами салона автомобиля, это может привести к аварийному случаю.
- Убедитесь, что любой человек, который будет использовать навигационную систему, прочитал данные меры предосторожности и тщательно следует инструкциям.

В случае обнаружения в руководстве неясностей относительно работы навигационной системы обратитесь к местному авторизованному дилеру Alpine перед использованием системы.

## ПРЕДУПРЕЖДЕН

### Пункты по обеспечению безопасности

- Внимательно прочтите данное руководство перед использованием диска и компонентов системы. В них содержатся инструкции по использованию изделия безопасным и эффективным способом. Alpine не несет ответственности за проблемы, возникшие в результате несоблюдения инструкций, указанных в руководстве.
- В данном руководстве используются различные графические дисплеи для отображения безопасного способа использования изделия и для указания на потенциально опасные ситуации, к которым могут привести ненадлежащее подключение и использование. Далее указаны расшифровки этих графических дисплеев. Необходимо полностью понимать эти расшифровки графических дисплеев для надлежащего использования руководства и системы.



### ПРЕДУПРЕЖДЕНИЕ

- Использование системы во время движения опасно. Пользователь должен остановить автомобиль до использования программного обеспечения.
- Дорожные условия и правила дорожного движения имеют приоритет перед информацией на дисплее карты; при движении следует соблюдать действующие дорожные ограничения и следить за обстановкой.
- Данное программное обеспечение предназначено для использования только в INE-W920R/INE-W928R. Оно не может быть использовано вместе с другими аппаратными средствами.



### ПРЕДУПРЕЖДЕНИЕ

Этот символ обозначает важные инструкции. Их несоблюдение может привести к травме или смертельному исходу.



---

**УСТАНАВЛИВАЙТЕ ДАННЫЙ ПРОДУКТ ТАКИМ ОБРАЗОМ, ЧТОБЫ ВОДИТЕЛЬ НЕ МОГ ВИДЕТЬ ЭКРАН, ЕСЛИ АВТОМОБИЛЬ НЕ ОСТАНОВЛЕН И НЕ ЗАДЕЙСТВОВАН СТОЯНОЧНЫЙ ТОРМОЗ.**

Просмотр водителем телевизионных программ или видео в процессе вождения опасен. Неправильная установка этого продукта позволяет водителю просматривать телевизионные программы или видео в процессе вождения. Это может отвлечь водителя от управления автомобилем и привести к несчастному случаю. Водитель или пассажиры могут получить серьезные травмы.

---

**НЕ ПРОСМАТРИВАЙТЕ ВИДЕО ВО ВРЕМЯ УПРАВЛЕНИЯ АВТОМОБИЛЕМ.**

Просмотр видео может отвлечь водителя от управления автомобилем и привести к несчастному случаю.

---

**НЕ ПРЕДПРИНИМАЙТЕ НИКАКИХ ДЕЙСТВИЙ, КОТОРЫЕ МОГУТ ОТВЛЕЧЬ ВАС ОТ БЕЗОПАСНОГО ВОЖДЕНИЯ АВТОМОБИЛЯ.**

Любые действия, отвлекающие внимание на продолжительный срок, должны выполняться только после полной остановки. Перед выполнением таких действий всегда останавливайте автомобиль в безопасном месте. Несоблюдение этого требования может привести к аварии.

---

**НЕ СЛЕДУЙТЕ ПРЕДЛОЖЕНИЯМ МАРШРУТА, ЕСЛИ НАВИГАЦИОННАЯ СИСТЕМА ПРЕДЛОЖИТ ВЫПОЛНИТЬ НЕБЕЗОПАСНЫЙ ИЛИ ЗАПРЕЩЕННЫЙ МАНЕВР, А ТАКЖЕ В СЛУЧАЯХ, ЕСЛИ ПРЕДЛОЖЕННЫЙ МАРШРУТ ОКАЖЕТСЯ ПОТЕНЦИАЛЬНО ОПАСНЫМ ИЛИ ПРИВЕДЕТ В ОПАСНУЮ ЗОНУ.**

Не следует полностью полагаться на данное устройство, заменяя им собственные решения. Любые предложения маршрута данной системы не должны замещать любые местные правила дорожного движения или собственное решение и/или безопасную манеру вождения.

---

**ПОДДЕРЖИВАЙТЕ ГРОМКость НА УРОВНЕ, ПОЗВОЛЯЮЩЕМ СЛЫШАТЬ ВНЕШНИЕ ЗВУКИ ВО ВРЕМЯ ДВИЖЕНИЯ.**

Чрезмерно высокий уровень громкости, заглушающий такие звуки, как сирены автомобилей аварийной службы и дорожные предупредительные сигналы (при пересечении ж/д путей и т.д.), может быть опасным и привести к аварии. ИСПОЛЬЗОВАНИЕ ВЫСОКОГО УРОВНЯ ГРОМКости В АВТОМОБИЛЕ МОЖЕТ ТАКЖЕ ВЫЗЫВАТЬ ДЕФЕКТ СЛУХА.

---

**КАК МОЖНО МЕНЬШЕ ОТВЛЕКАЙТЕСЬ НА ПРОСМОТР ДИСПЛЕЯ ВО ВРЕМЯ ВОЖДЕНИЯ.**

Просмотр экрана может отвлечь водителя от управления автомобилем и привести к несчастному случаю.

---

**НЕ РАЗБИРАТЬ И НЕ ИЗМЕНЯТЬ.**

Это может вызывать аварийную ситуацию, возгорание или удар электрическим током.

---

**ИСПОЛЬЗОВАТЬ ТОЛЬКО В АВТОМОБИЛЯХ С ЗАЕМЛЕНИЕМ ОТРИЦАТЕЛЬНОГО ПОЛЮСА НА 12 ВОЛЬТ.**

(В случае сомнений проконсультируйтесь у своего дилера.) Несоблюдение этого требования может привести к возникновению огня и т.п.

---

**ХРАНИТЕ НЕБОЛЬШИЕ ОБЪЕКТЫ, ТАКИЕ КАК ГАЙКИ, В НЕДОСТУПНЫХ ДЛЯ ДЕТЕЙ МЕСТАХ.**

Плотание таких объектов может нанести серьезную травму. Если ребенок проглотил подобный объект, немедленно обратитесь к врачу.

---

**ПРИ ЗАМЕНЕ ПРЕДОХРАНИТЕЛЕЙ ИСПОЛЬЗУЙТЕ ТОЛЬКО АНАЛОГИЧНЫЕ ПО НОМИНАЛУ.**

Несоблюдение этого требования может привести к возгоранию и поражению электрическим током.

---

**НЕ ЗАКРЫВАЙТЕ ВЕНТИЛЯЦИОННЫЕ ОТВЕРСТИЯ ИЛИ ПАНЕЛИ РАДИАТОРА.**

В противном случае возможен нагрев внутренних деталей, который может привести к возгоранию.

---

**ИСПОЛЬЗУЙТЕ ЭТОТ ПРОДУКТ ТОЛЬКО ДЛЯ АВТОМОБИЛЕЙ С БОРТОВОЙ СЕТЬЮ НАПРЯЖЕНИЕМ 12 В.**

Неправильное использование может привести к возгоранию, поражению электрическим током или другим травмам.

---

**НЕ ПОМЕЩАЙТЕ РУКИ, ПАЛЬЦЫ ИЛИ ПОСТОРОННИЕ ОБЪЕКТЫ ВО ВХОДНЫЕ РАЗЪЕМЫ.**

Это может привести к получению травмы или повреждению продукта.

**ВНИМАНИЕ**

Этот символ обозначает важные инструкции. Их несоблюдение может привести к травме или выходу из строя вашего устройства.

---

**ПРИ ВОЗНИКНОВЕНИИ ПРОБЛЕМ, НЕМЕДЛЕННО ПРЕКРАТИТЕ ИСПОЛЬЗОВАНИЕ ПРОДУКТА.**

В противном случае это может привести к получению травмы или повреждению продукта. Верните продукт своему авторизованному дилеру Alpine или в ближайший сервисный центр Alpine для ремонта.

---

**БЕРЕГИТЕ ПАЛЬЦЫ ВО ВРЕМЯ ПЕРЕМЕЩЕНИЯ МОТОРИЗОВАННОЙ ПЕРЕДНЕЙ ПАНЕЛИ ИЛИ МОНИТОРА.**

Неосторожность может привести к получению травмы или повреждению продукта.

## ПРИМЕЧАНИЕ

### Очистка продукта

Используйте мягкую сухую ткань для периодической очистки данного продукта. Для удаления более серьезных пятен намочите ткань, используя только воду. При использовании других средств можно растворить краску или повредить пластик.

### Температура

Прежде чем включать устройство, убедитесь, что внутри автомобиля температура находится в диапазоне от 0°C до +45°C.

### Конденсация влаги

При воспроизведении дисков можно заметить дрожание звука, вызванное конденсацией. Если это произошло, удалите диск из проигрывателя и подождите около часа до полного испарения влаги.

### Поврежденные диски

Не пытайтесь воспроизвести треснувшие, поцарапанные или поврежденные диски. При воспроизведении дефектного диска можно серьезно повредить механизм воспроизведения.

### Техническое обслуживание

При возникновении проблем не пытайтесь отремонтировать устройство самостоятельно. Верните продукт своему дилеру Alpine или в ближайший сервисный центр Alpine для ремонта.

### Никогда не пытайтесь выполнить следующие действия

Не пытайтесь задержать движение диска или вытянуть его обратно, во время автоматической загрузки диска. Не пытайтесь вставить диск в устройство при выключенном питании.



### Загрузка дисков

За один раз проигрыватель может принять для воспроизведения только один диск. Не пытайтесь загрузить более одного диска.

Вставляйте диск лицевой стороной вверх. Если вставить диск неправильно, на экране проигрывателя появится сообщение “Ошибка диска”. Если сообщение “Ошибка диска” продолжает отображаться, даже если диск был правильно вставлен, нажмите переключатель RESET с помощью остроконечного предмета, например шариковой ручки.

При движении по очень плохой дороге, во время воспроизведения записи могут появляться пропуски, но это не вызывает повреждение диска или проигрывателя.

### Диски нестандартной формы

В данном устройстве используйте диски только круглой формы и никогда не используйте диски необычной формы. Использование дисков необычной формы может привести к повреждению механизма.



### Новые диски

Чтобы предотвратить защемление компакт-диска, при установке дисков с неровной поверхностью или неправильной установке дисков будет отображаться сообщение “Ошибка диска”. Когда новый диск не считывается после загрузки, проведите пальцем по кромке центрального отверстия диска и внешнего края диска. Любые небольшие выбоины и неровности могли воспрепятствовать правильной загрузке диска. Чтобы устранить неровности, потрите внутреннюю и внешнюю кромки диска шариковой ручкой или другим подобным инструментом, а затем вставьте диск снова.



### Место установки

Не устанавливайте INE-W920R/INE-W928R в местах, подверженных воздействию следующих факторов:

- прямые солнечные лучи и тепло;
- высокая влажность и вода;
- чрезмерная запыленность;
- сильная вибрация.

### Правильное обращение с дисками

При использовании диска не роняйте его. Держите диск так, чтобы не оставлять на рабочей поверхности отпечатков пальцев. Не наклеивайте на диск ленты, бумагу или самоклеющиеся наклейки. Не делайте на диске надписей.



### Очистка диска

Отпечатки пальцев, пыль или грязь на поверхности диска могут привести к пропускам в воспроизведении. При очистке диска протирайте рабочую поверхность чистой, мягкой тряпкой в направлении от центра диска к внешнему краю. Если поверхность диска сильно загрязнена, перед ее очисткой смочите чистую мягкую тряпку в слабом растворе нейтрального моющего средства.



## Принадлежности для дисков

На рынке доступны различные принадлежности для защиты поверхности дисков и улучшения качества звучания. Однако большинство из них влияет на толщину и/или диаметр диска. Использование таких принадлежностей может привести к проблемам с эксплуатацией. Не рекомендуется использовать такие принадлежности на дисках, воспроизводимых на проигрывателях DVD-дисков Alpine.

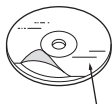

Прозрачная бумага

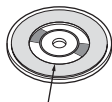

Стабилизатор диска

Управление некоторыми функциями этого устройства представляет определенную сложность. Учитывая это, мы решили внести эти функции в специальное экранное меню. Это ограничивает возможности управления данными функциями во время движения автомобиля. Таким образом, водитель будет сосредоточен на управлении автомобилем, а не устройством INE-W920R/INE-W928R. Это было сделано для обеспечения безопасности водителя и пассажиров.

Во время движения не удастся произвести настройки. Процедуры, описанные в руководстве пользователя, становятся доступны только после остановки автомобиля и включения стояночного тормоза. При любых попытках выполнения этих операций во время движения на экране отобразится предупреждение “Не работает во время движения.”

- *INE-W920R/INE-W928R потребляет небольшой ток даже при выключении переключателя питания. Если переключаемый вывод питания (зажигание) INE-W920R/INE-W928R напрямую подключен к положительному (+) полюсу автомобильного аккумулятора, аккумулятор может разрядиться. Для упрощения этой процедуры можно использовать однополюсный выключатель SPST (продается отдельно). Тогда, покидая автомобиль, вы можете перевести его в положение OFF (выкл.). Перед началом использования INE-W920R/INE-W928R переведите однополюсный переключатель SPST в положение ВКЛ. Описание подключения выключателя SPST см. в “Схема подключения однополюсного выключателя (приобретается дополнительно)” (стр. 97). В случае отсутствия возможности отключения провода прерывателя питания (зажигания) необходимо отключить его от клеммы автомобильного аккумулятора, если вы не предполагаете использовать автомобиль в течение продолжительного времени.*

## Диски, воспроизводимые на этом устройстве

### Воспроизводимые диски

На этом устройстве можно воспроизводить указанные ниже диски.

	Обозначение (логотип)	Содержимое диска	Размер диска
DVD Video		Звук + Видео	12 см*
Music CD		Звук	12 см
DivX®		Звук + Видео	12 см

\* поддерживаются двухслойные DVD-диски

На этом устройстве можно воспроизводить указанные ниже отформатированные диски.

	CD-R/ CD-RW	DVD-R/ DVD-RW	DVD+R/ DVD+RW
Формат CD	○		
Формат MP3 (“mp3”)	○	○	○
Формат WMA (“wma”)	○	○	○
Формат AAC (“aac,” “m4a”)	○	○	○
Формат DVD Video		○	○
Формат DivX (“avi,” “divx”)	○	○	○

- Воспроизведение дисков с открытым сеансом записи не поддерживается.

---

## Диски, воспроизведение которых не поддерживается

DVD-ROM, DVD-RAM, CD-ROM (за исключением файлов MP3/WMA/AAC), фото CD и т. д.

---

## DualDisc

Это устройство не поддерживает стандарт DualDisc. Использование дисков стандарта DualDisc может повредить устройство и привести к повреждению самого диска при его установке и извлечении.

---

## Номер региона DVD (номер региона воспроизводимых дисков)

Этот проигрыватель DVD-дисков поддерживает воспроизведение дисков с номером региона 2 (или с поддержкой всех регионов). DVD-диски с другими номерами регионов не удастся воспроизвести на этом проигрывателе DVD-дисков.



---

## Использование компакт-дисков (CD/CD-R/CD-RW)

При использовании несертифицированных компакт-дисков не может быть гарантирована корректная работоспособность.

Можно воспроизводить диски CD-R (CD-Recordables)/CD-RW (CD-ReWritable), которые были записаны только на устройстве звукозаписи. Кроме того, можно проигрывать диски CD-R/CD-RW с аудиофайлами в форматах MP3/WMA/AAC.

- Некоторые из описанных ниже дисков нельзя воспроизвести на этом устройстве. Дефектные диски; диски с отпечатками пальцев; диски, подвергнутые экстремальным температурам или воздействию прямых солнечных лучей (например, оставленные в автомобиле или в данном устройстве); диски, записанные в нестабильных условиях; диски со сбоем записи или которые пытались перезаписать; диски с защитой от копирования, не соответствующей отраслевому стандарту звуковых компакт-дисков.
- Используйте диски с файлами MP3/WMA/AAC, записанными в формате, совместимом с данным устройством. Более подробную информацию см. на стр. 34-35.

Для клиентов, использующих диски CD-R/CD-RW

- Если не удастся воспроизвести диск CD-R/CD-RW, убедитесь в том, последний сеанс записи закрыт (завершен).
- При необходимости завершите последний сеанс записи на диск CD-R/CD-RW и повторите попытку воспроизведения.

---

## Советы по созданию собственных дисков

INE-W920R/INE-W928R поддерживает воспроизведение дисков DVD Video, DivX<sup>®</sup>, Audio CD и имеет встроенный декодер MP3/WMA/AAC.

Следующая информация приведена для помощи в создании собственных звуковых компакт-дисков (Audio CD или файлы MP3/WMA/AAC, записанные на дисках CD-R/RW).

### Какие существуют отличия между Audio CD и дисками с файлами MP3/WMA/AAC?

Audio CD соответствует формату, в котором записываются приобретаемые вами в магазине компакт-диски (также известен как CD-DA). MP3 (MPEG Audio Layer 3)/WMA (Windows Media Audio)/AAC (Advanced Audio Coding) представляют собой файлы с данными, использующие схемы сжатия для уменьшения размера звуковых файлов.\*

### Мультисессионные диски CD-R/RW:

Каждое завершение записи на диск считается одним сеансом. Если диск не закрыт (нефинализирован), на него можно записать дополнительную информацию. После записи дополнительной информации диск считается CD "с несколькими сеансами записи".

\* Если первая сессия на диске содержит данные CD-DA, а данные MP3/WMA/AAC являются данными файла CD-DA, то будут воспроизводиться только файлы CD-DA.

### Поддерживаемые диски MP3/WMA/AAC:

Используйте форматирование ISO9660 для обеспечения воспроизведения. Можно использовать стандартные имена файлов ISO уровня 1 (стандарт 8.3 DOS), уровня 2 (32 символа) или Joliet (длинные имена под Windows или Macintosh).\*

\* Для получения дополнительной информации см. руководство пользователя.

---

## Об обращении с компакт-дисками (CD/CD-R/CD-RW)

- Не касайтесь поверхности.
- Не подвергайте диск воздействию прямых солнечных лучей.
- Не наклеивайте наклейки или ярлыки.
- Чистите диск в случае его запачканы.
- Убедитесь, что диск ровный и плоский.
- Не используйте имеющиеся на рынке принадлежности для дисков.

### Не оставляйте диск надолго в машине или проигрывателе. Никогда не подвергайте диск воздействию прямых солнечных лучей.

Жара и влажность могут повредить компакт-диск настолько, что его нельзя будет проигрывать.

## Использование дисков DVD-R/DVD-RW/DVD+R/DVD+RW

- Это устройство поддерживает воспроизведение дисков, записанных в стандартном формате DVD-Video.
- Обратите внимание, что нефинализированные диски (созданные для воспроизведения на проигрывателях DVD-дисков только с функцией чтения) не удастся воспроизвести на этом проигрывателе DVD-дисков.
- В зависимости от устройства записи и используемого формата некоторые диски могут не воспроизводиться.
- Диски или файлы, для которых использовалась защита от копирования, могут не воспроизводиться. Некоторые системы записи неверно форматируют копируемые файлы, что препятствует их нормальному воспроизведению.
- В указанных ниже случаях диски могут не воспроизводиться на этом устройстве: диски, записанные на некоторых записывающих устройствах DVD, некоторые нестандартные диски, диски с повреждениями, загрязненные диски, при загрязнении линзы этого проигрывателя или при конденсации влаги внутри устройства.
- Следуйте всем мерам предосторожности, указанным для дисков DVD-R/DVD-RW/DVD+R/DVD+RW.
- Не используйте наклейки или ленту на лицевой стороне дисков DVD-R/DVD-RW/DVD+R/DVD+RW.
- По сравнению с обычными дисками, диски DVD-R/DVD-RW/DVD+R/DVD+RW более подвержены воздействию тепла, влажности и прямых солнечных лучей. Они могут повредиться, если оставить их на длительное время в автомобиле, что делает невозможным их воспроизведение на этом устройстве.
- Ниже указан диапазон рабочих температур для воспроизведения дисков.  
DVD-R/DVD-RW: -25 ~ +70°C  
DVD+R/DVD+RW: +5 ~ +55°C

## Терминология дисков

### Заглавие

Если для DVD-диска запрограммированы заглавия, они становятся самыми крупными единицами деления записанной на диске информации.

### Эпизод

Каждое заглавие может подразделяться на более мелкие части, называемые эпизодами. Эпизоды могут содержать отдельные сцены или музыкальные композиции.

## Защита USB-разъема

- К USB-разъему данного устройства можно подключать только устройство iPod/iPhone, USB-накопитель или телефон Nokia. Корректная работа прочих USB-устройств не гарантируется.
- При использовании USB-разъема необходимо использовать только тот соединительный кабель, который прилагается к подключаемому устройству. USB-концентратор не поддерживается.
- При подключении USB-накопителей некоторых типов устройство может не работать, либо могут быть недоступны некоторые функции.
- Данное устройство может воспроизводить аудиофайлы форматов MP3/WMA/AAC.
- Это устройство может воспроизводить видеофайлы формата DivX®.
- Могут отображаться наименования исполнителей/композиций и т.д. Определенные, специальные символы могут отображаться неправильно.



## ВНИМАНИЕ

*Компания Alpine не несет ответственности за потерю данных и т.д., даже если они были потеряны при использовании данного продукта.*

## Обращение с USB-накопителями

- Это устройство можно использовать для работы с устройствами памяти, поддерживающими протокол USB Mass Storage Class (MSC). Возможно воспроизведение форматов аудиофайлов MP3, WMA и AAC.
- Работа USB-накопителя не гарантируется. Используйте USB-накопитель в соответствии с условиями лицензионного соглашения. Внимательно прочтите руководство пользователя USB-накопителя.
- Не используйте и не храните устройство в следующих условиях:
  - в машине под воздействием прямых солнечных лучей или повышенной температуры;
  - в любых местах, где оно может подвергаться воздействию повышенной влажности или разъедающих веществ.
- Подключайте USB-накопитель так, чтобы он не мешал вождению.
- USB-накопитель может работать некорректно в условиях высоких или низких температур.
- Используйте только сертифицированные USB-накопители. Помните, что даже сертифицированные USB-накопители в зависимости от типа или состояния могут работать некорректно.
- Устройство может некорректно отображать или воспроизводить композиции, записанные на USB-накопителях со специальными параметрами или в некоторых состояниях памяти либо при использовании некоторых программ кодирования данных.
- Файлы, защищенные с помощью технологий цифрового управления правами DRM (Digital Rights Management), не удастся воспроизвести на данном устройстве. К ним относятся файлы в формате AAC, приобретенные в магазине iTunes, а также файлы WMA или другие файлы с таким же типом защиты авторских прав.
- Запуск воспроизведения файлов с USB-накопителя происходит с некоторой задержкой. Если на USB-накопителе записан файл незвукового формата, то для запуска его воспроизведения или поиска может потребоваться значительное время.
- Это устройство может воспроизводить файлы с расширениями "mp3"; "wma" или "m4a".
- Не присваивайте файлам аудиоданных расширения, не соответствующие звуковым форматам. Это устройство не сможет распознать данные незвуковых форматов. При воспроизведении таких файлов в динамиках может присутствовать шум, который может привести к неисправности динамиков и/или усилителей.
- Рекомендуется сохранять резервные копии важных данных на персональном компьютере.
- Не извлекайте USB-устройство во время воспроизведения. Чтобы не повредить память USB-устройства, прежде чем извлечь его, выберите с помощью селектора SOURCE источник, отличный от USB.

- 
- В этом устройстве применяется система защиты от копирования, защищенная патентами в США и другими правами на интеллектуальную собственность корпорации Rovi. Воспроизведение и разборка устройства запрещены.
  - Изготовлено по лицензии компании Dolby Laboratories. Dolby и двойной символ D являются товарными знаками Dolby Laboratories.
  - Windows Media и логотип Windows являются товарными знаками или зарегистрированными товарными знаками Microsoft Corporation в США и/или других странах.
  - iPhone, iPod, iPod classic, iPod nano, iPod touch и iTunes являются товарными знаками корпорации Apple Inc., зарегистрированными в США и других странах.
  - “Made for iPod” и “Made for iPhone” означают, что электронный аксессуар разработан специально для подключения к устройству iPod или iPhone, соответственно, и сертифицирован разработчиком как удовлетворяющий эксплуатационным стандартам Apple. Корпорация Apple не несет ответственности за работу данного устройства или его соответствие стандартам безопасности и регулятивным нормам. Имейте в виду, что использование данного аксессуара с iPod или iPhone может повлиять на работу беспроводной связи.
  - © 2010 Nokia. Все права защищены. Nokia и Works with Nokia являются товарными знаками или зарегистрированными товарными знаками Nokia Corporation.
  - DivX®, DivX Certified® и связанные логотипы являются товарными знаками корпорации Rovi или ее дочерних компаний и используются по лицензии.
  - Словесный знак и логотипы BLUETOOTH® являются товарными знаками корпорации Bluetooth SIG, Inc. и используются корпорацией Alpine Electronics, Inc. по лицензии.
  - “Лицензия на технологию кодирования звука MPEG Layer-3 получена от Fraunhofer IIS and Thomson.”
  - “При поставке этого продукта предоставляется лицензия на частное, некоммерческое использование и не предоставляется лицензия и не подразумеваются какие-либо права на использование данного продукта в целях коммерческого (т.е. для получения прибыли) радиовещания в реальном времени (наземного, спутникового, кабельного и/или иного), широкого вещания или потоковой передачи данных через Интернет, интрасети и/или иные сети или другие сети распределения электронного содержания, такие как приложения звуковоспроизведения за плату или по требованию. Для такого использования требуется отдельная лицензия. Для получения дополнительной информации посетите веб-сайт <http://www.mp3licensing.com>”

©1993-2011 NAVTEQ. Все права защищены.  
Portions ©, Microsoft Corporation, 2011. Все права защищены.

# Свойства

## Автоматическая смена настроек пользователя

На INE-W920R/INE-W928R можно зарегистрировать до двух пользователей.

Каждый пользователь может настроить параметры по своему усмотрению.

После регистрации на устройстве соответствующего оборудования BLUETOOTH каждый пользователь может определяться автоматически.

Пользователь 1

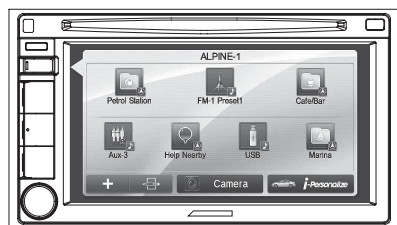

Пользователь 2



- Для получения дополнительной информации о регистрации оборудования BLUETOOTH см. раздел “Регистрация пользователя” (стр. 23).
- Если в системе используется Пользователь 1 и определяется Пользователь 2, то отобразится сообщение подтверждения.
- Если не была выполнена регистрация оборудования BLUETOOTH или следует переключать пользователей вручную, нажмите и удерживайте кнопку ★ (My Favorites).
- Для получения дополнительной информации о том, значения каких параметров изменяются при переключении пользователей, см. раздел “Настройки при переключении пользователей” (стр. 27).

## My Favorites

Можно зарегистрировать до восьми настроек My Favorites в качестве клавиш быстрого выбора для каждого зарегистрированного пользователя.

Для удобства можно настроить часто используемые и доступные функции.

Пользователь 1

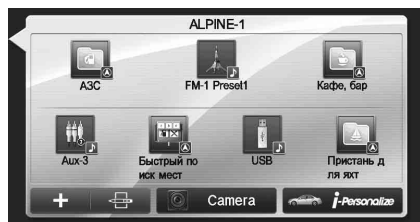

Пользователь 2



Для получения дополнительной информации о регистрации или добавлении настроек My Favorites, изменении имени и т.д. см. раздел “Использование My Favorites” (стр. 23).

## Простая настройка звука в соответствии с типом автомобиля (i-Personalize)

С помощью этой функции можно настроить и воспроизвести наилучшую звуковую среду в автомобиле.

На устройстве выберите и установите тип автомобиля/положение руля/тип и размер динамика/материал сидений.

Для получения дополнительной информации о настройке параметров см. раздел “Звук в вашем автомобиле” (стр. 26).

### Пример дисплея после завершения настройки

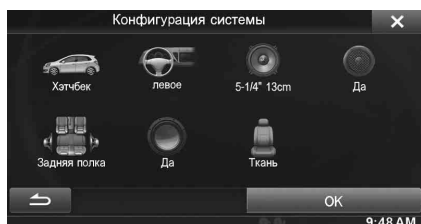

## О двойном экране

При необходимости отображения экрана воспроизведения музыки при показе навигации к цели поездки и т.д. можно отобразить экраны навигации и аудио/видео одновременно.

### Навигация на весь экран



Коснитесь области экрана навигации.

или

Нажмите кнопку  (MAP).

### Двойной



Нажмите 

### Полный экран аудио/видео



Нажмите  \*1

или

Нажмите кнопку  (AUDIO).

\*1 Во время воспроизведения видео на экране отображается [Dual Wide], [Dual Full] и [Полный экран] для выбора размера экрана. Для получения дополнительной информации см. раздел “Переключение отображения двойного экрана” (стр. 28).



## Положение отображения двойного экрана

Можно переключить правый и левый экраны перетаскиванием.

Для переключения экранов нажмите на центр экрана, который необходимо переместить, и перетащите его в нужное положение. Положение экранов будет изменено при отпускании пальца от экрана.

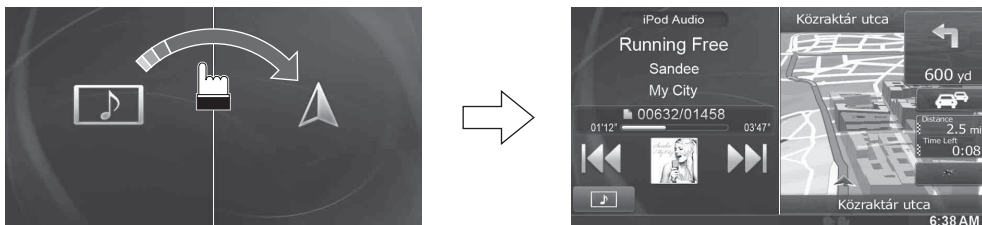

# Приступая к работе

## Комплектация

• INE-W920R/INE-W928R .....	1
• Кабель питания .....	1
• Винт с плоской головкой (M5×8) (только для INE-W920R) .....	6
• Винт (M5×8) .....	8
• Антенна GPS .....	1
• Монтажная пластина антенны .....	1
• Зажим кабеля .....	3
• Кабель AUX/PRE OUT .....	1
• Кабель камеры .....	1
• Удлинительный USB-кабель .....	1
• Микрофон .....	1
• Монтажная коробочка (только для INE-W920R) .....	1
• Лицевая панель (только для INE-W920R) .....	1
• Ключ для кронштейна (только для INE-W920R) .....	2
• Резиновая заглушка (только для INE-W920R) .....	1
• Болт с шестигранной головкой (только для INE-W920R) .....	1
• Чехол для переноски (только для INE-W920R) .....	1
• Подушка (только для INE-W928R) .....	1
• Руководство пользователя .....	1 комплект

### Для пользователей INE-W928R

Для установки INE-W928R см. руководство в отдельном приобретаемом комплекте по установке для каждого типа автомобиля.

## Для INE-W920R

## Расположение элементов управления

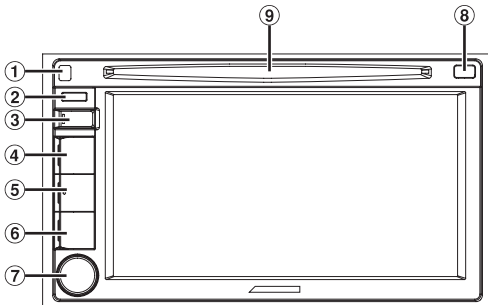

- 1 Кнопка ▲ (Снятие панели)**  
Используется для снятия передней панели.
- 2 Датчик дистанционного управления**  
Направьте передатчик пульта дистанционного управления на этот датчик с расстояния до 2 метров.
- 3 Кнопка ★ (My Favorites)**  
Отображается экран My Favorites для зарегистрированного пользователя 1. Нажмите и удерживайте эту кнопку в течение не менее 3 секунд для переключения к пользователю 2.
- 4 Кнопка ▲ (MAP)**  
Открытие экрана с картой навигации. Для получения дополнительной информации о работе системы навигации см. "Руководство пользователя системы навигации" на диске CD-ROM.

- 5 Кнопка ↙ (PHONE)**  
Открытие экрана меню телефона. Если подключен телефон с функцией "Свободные руки", нажмите и удерживайте кнопку в течение не менее 3 секунд для переключения к экрану журнала вызовов.
  - 6 Кнопка ↵ (AUDIO)**  
Открытие экрана аудио/видео. Если экран аудио/видео уже отображается, будет выполнена смена источника. Нажмите и удерживайте кнопку AUDIO в течение не менее 3 секунд для включения режима "Настройка Balance/Fader/Subwoofer".
  - 7 Вращающийся регулятор/MUTE/кнопка ⊖**  
Поверните регулятор влево и вправо, чтобы настроить уровень громкости. Нажмите, чтобы включить/выключить режим отключения звука. Нажмите и удерживайте нажатой эту кнопку не менее 3 секунд, чтобы выключить питание.
  - 8 Кнопка ▲ (Извлечение)**  
Используется для извлечения диска.
  - 9 Слот для диска**
- Для получения дополнительной информации о переключателе RESET см. "Первоначальный запуск системы" (стр. 20).

### Дополнительный интерфейсный блок дистанционного управления

Этим устройством можно управлять с помощью дополнительных органов управления радио транспортного средства. Необходим интерфейсный блок дистанционного управления компании Alpine (приобретается дополнительно). За дополнительной информацией обращайтесь к своему дилеру Alpine.

### Управляется пультом дистанционного управления

Данным устройством можно управлять при помощи дополнительного пульта дистанционного управления компании Alpine. За дополнительной информацией обращайтесь к своему дилеру Alpine. Направляйте передатчик дополнительного пульта дистанционного управления на датчик пульта дистанционного управления.

### Информация об обозначениях кнопок в этом руководстве пользователя

Кнопки, расположенные на лицевой панели, обозначаются полужирным шрифтом (например, ★ (My Favorites)). Кнопки, расположенные на сенсорном дисплее, показаны жирным шрифтом в квадратных скобках [ ] (например, [X]).

## Включение и выключение питания

Во время движения автомобиля некоторые функции устройства недоступны. Перед выполнением этих операций остановите автомобиль в безопасном месте и включите стояночный тормоз.

- 1 Поверните ключ зажигания в положение ACC или ON.**  
Система включится.
  - При включении система отображает последний экран режима, который отображался перед тем, как было выключено зажигание. Например, если при выключении ключа зажигания устройство находилось в режиме радио, то при повторном включении зажигания устройство останется в режиме радио.
- 2 Нажмите и удерживайте вращающийся регулятор в течение не менее 3 секунд, чтобы выключить устройство.**
  - Устройство можно включить, нажав любую другую кнопку за исключением ▲ (Снятие панели).
  - Устройство INE-W920R является точным устройством. Осторожное обращение с устройством обеспечит бесперебойную работу устройства в течение многих лет.

## Включение системы

С системой Alpine, если ключ зажигания находится в положении ACC или ON, то автоматически отобразится начальный экран.

- 1 При использовании системы впервые отобразится меню выбора языка. Можно выбрать один из 21 языков. Коснитесь кнопки [▲] или [▼] для перемещения по списку, а затем коснитесь необходимого языка.



- Также перемещаться по спискам можно касаясь экрана, скользя пальцем вверх и вниз.

- 2 Коснитесь [OK].  
Отобразится экран радио.

- Во время движения автомобиля некоторые функции устройства недоступны. Перед выполнением этих операций остановите автомобиль в безопасном месте и включите стояночный тормоз.

## Снятие и установка передней панели

### Снятие

- 1 Выключите питание устройства.
- 2 Нажимайте кнопку ▲ (Снятие панели) в верхней левой части, пока не выдвинется передняя панель.
- 3 Возьмите переднюю панель за верхнюю сторону и вытащите ее.

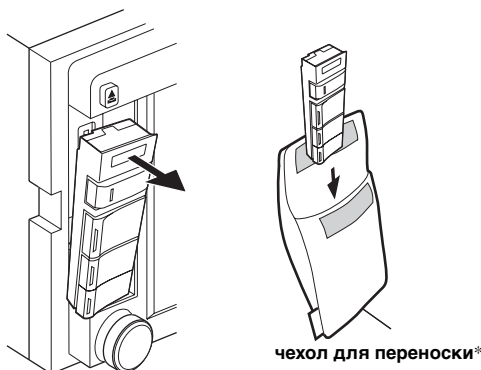

- \* Чтобы защитить переднюю панель, положите ее в прилагаемый чехол для переноски.
- При обычном использовании передняя панель может нагреться (особенно клеммы разъемов с обратной стороны передней панели). Это не является неисправностью.

### Установка

- 1 Вставьте нижнюю сторону передней панели в основной блок.
- 2 Нажимайте на верхнюю сторону передней панели, пока она надежно не встанет в основном блоке.

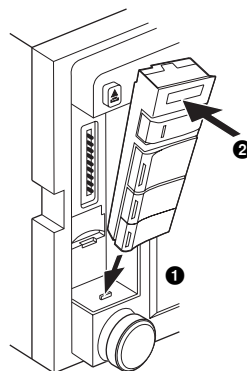

- Перед установкой панели убедитесь в отсутствии грязи или пыли на клеммах разъемов или посторонних объектов между панелью и основным блоком.
- Осторожно закройте переднюю панель. Держите ее за боковые стороны, чтобы избежать случайного нажатия кнопок.

### ⚠ Внимание!

- Соблюдайте осторожность, чтобы не пораниться о край передней панели при отсоединении и присоединении.
- Не прилагайте чрезмерные усилия и не сжимайте переднюю панель при отсоединении, присоединении или переноске.
- Соблюдайте осторожность, чтобы не наступить на переднюю панель.
- Не применяйте усилия к передней панели, чтобы она не сломалась и не повредилась после снятия.
- Соблюдайте осторожность, чтобы не получить повреждения частью сломанной передней панели.
- Храните переднюю панель в недоступных для детей местах после ее снятия во избежание попадания компонентов панели в рот.
- При присоединении передней панели отключите питание устройства, соблюдайте осторожность, не поранитесь о край панели.

## Первоначальный запуск системы

Обязательно нажимайте кнопку RESET при первом использовании устройства, после замены автомобильного аккумулятора и т. д.

- 1 Выключите питание устройства.
- 2 Нажмите кнопку  (Открыть панель), чтобы открыть переднюю панель.
- 3 Нажмите RESET, используя ручку или подобный остроконечный объект.

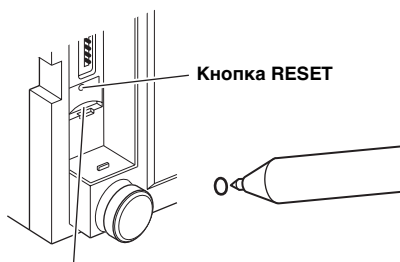

слот для карты памяти microSD\*

\* Карта памяти microSD не поддерживает воспроизведение музыки/видео.  
Для получения дополнительной информации о том, как использовать карты памяти microSD см. "Руководство пользователя системы навигации" на прилагаемом диске CD-ROM.

## Загрузка/извлечение диска

### Загрузка диска

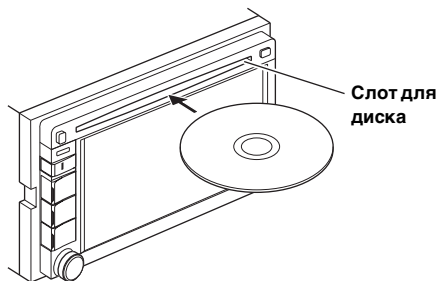

- 1 Вставьте диск лицевой стороной вверх.



При установке диска до определенного положения он автоматически будет втянут в устройство. Начнется воспроизведение диска.

- Не касайтесь поверхности диска пальцами.
- Перед вставкой или извлечением диска всегда поворачивайте ключ зажигания в положение ACC или ON. Не удастся извлечь или вставить диск, когда ключ зажигания установлен в положение OFF.

### Извлечение диска

- 1 Нажмите  (Извлечение).  
Когда диск частично будет извлечен, выньте его.
- Если диск не удастся извлечь при нажатии кнопки , нажмите и удерживайте кнопку  еще раз в течение не менее 5 секунд.

## Настройка уровня громкости

Поворачивайте вращающийся регулятор до получения надлежащего уровня громкости.  
Уровень громкости: 0 - 35

## Быстрое уменьшение уровня громкости

Используйте функцию Audio Mute для мгновенного снижения уровня громкости на 20 дБ.

- 1 Нажмите вращающийся регулятор для включения режима отключения звука (MUTE).  
Уровень звука снизится примерно на 20 дБ.
- 2 При повторном нажатии вращающегося регулятора будет восстановлен предыдущий уровень звука.

## Для INE-W928R

### Расположение элементов управления

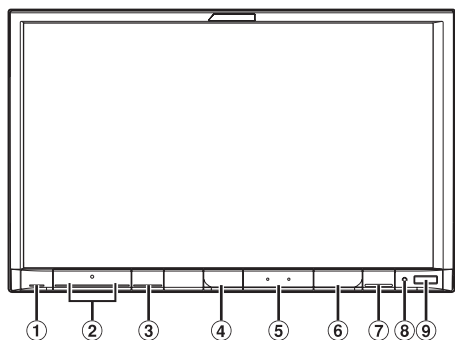

- ① **Кнопка ▲ (Извлечение)**
- ② **Кнопка ∨/▲ (UP/DOWN)**  
Регулировка громкости.
- ③ **Кнопка MUTE**  
Нажмите, чтобы включить/выключить режим отключения звука.  
Нажмите и удерживайте кнопку MUTE в течение не менее 3 секунд для включения режима "Настройка Balance/Fader/Subwoofer".
- ④ **Кнопка 🎵 (AUDIO)**  
Открытие экрана аудио/видео. Если экран аудио/видео уже отображается, будет выполнена смена источника. Нажмите и удерживайте нажатой эту кнопку не менее 3 секунд, чтобы выключить питание.
- ⑤ **Кнопка 🗺️ (MAP)**  
Открытие экрана с картой навигации.  
Для получения дополнительной информации о работе системы навигации см. "Руководство пользователя системы навигации" на диске CD-ROM.
- ⑥ **Кнопка 📞 (PHONE)**  
Открытие экрана меню телефона.  
Если подключен телефон с функцией "Свободные руки", нажмите и удерживайте кнопку в течение не менее 3 секунд для переключения к экрану журнала вызовов.
- ⑦ **Кнопка ★ (My Favorites)**  
Отображается экран My Favorites для зарегистрированного пользователя 1.  
Нажмите и удерживайте эту кнопку в течение не менее 3 секунд для переключения к пользователю 2.
- ⑧ **Кнопка RESET**  
Восстанавливается система этого устройства.
- ⑨ **Датчик дистанционного управления**  
Направьте передатчик пульта дистанционного управления на этот датчик с расстояния до 2 метров.

#### Дополнительный интерфейсный блок дистанционного управления

Этим устройством можно управлять с помощью дополнительных органов управления радио транспортного средства. Необходим интерфейсный блок дистанционного управления компании Alpine (приобретается дополнительно). За дополнительной информацией обращайтесь к своему дилеру Alpine.

#### Управляется пультом дистанционного управления

Данным устройством можно управлять при помощи дополнительного пульта дистанционного управления компании Alpine. За дополнительной информацией обращайтесь к своему дилеру Alpine. Направляйте передатчик дополнительного пульта дистанционного управления на датчик пульта дистанционного управления.

#### Информация об обозначениях кнопок в этом руководстве пользователя

Кнопки, расположенные на лицевой панели, обозначаются полужирным шрифтом (например, ★ (My Favorites)). Кнопки, расположенные на сенсорном дисплее, показаны жирным шрифтом в квадратных скобках [ ] (например, [X]).

### Включение и выключение питания

Во время движения автомобиля некоторые функции устройства недоступны. Перед выполнением этих операций остановите автомобиль в безопасном месте и включите стояночный тормоз.

#### 1 Верните ключ зажигания в положение ACC или ON.

Система включится.

- При включении система отображает последний экран режима, который отображался перед тем, как было выключено зажигание. Например, если при выключении ключа зажигания устройство находилось в режиме радио, то при повторном включении зажигания устройство останется в режиме радио.

#### 2 Нажмите и удерживайте 🎵 кнопку (AUDIO) в течение не менее 3 секунд, чтобы выключить устройство.

- Устройство можно включить, нажав любую кнопку.
- Устройство INE-W928R является точным устройством. Осторожное обращение с устройством обеспечит бесперебойную работу устройства в течение многих лет.

### Включение системы

С системой Alpine, если ключ зажигания находится в положении ACC или ON, то автоматически отобразится начальный экран.

#### 1 При использовании системы впервые отобразится меню выбора языка. Можно выбрать один из 21 языков. Коснитесь кнопки [▲] или [▼] для перемещения по списку, а затем коснитесь необходимого языка.



- Также перемещаться по спискам можно касаясь экрана, скользя пальцем вверх и вниз.

#### 2 Коснитесь [OK]. Отобразится экран радио.

- Во время движения автомобиля некоторые функции устройства недоступны. Перед выполнением этих операций остановите автомобиль в безопасном месте и включите стояночный тормоз.

## Первоначальный запуск системы

Обязательно нажимайте кнопку RESET при первом использовании устройства, после замены автомобильного аккумулятора и т. д.

- 1 Выключите питание устройства.
- 2 Нажмите переключатель RESET с помощью шариковой ручки или похожего заостренного предмета.

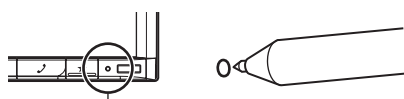

Кнопка RESET

## Загрузка/извлечение диска

### Загрузка диска

- 1 Нажмите **▲** (Извлечение).  
Отобразится экран Open/Tilt.
- 2 Коснитесь кнопки [Open].
- 3 Вставьте диск лицевой стороной вверх.

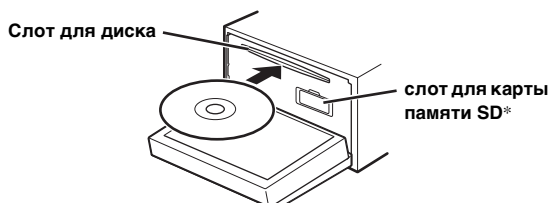

Вставляйте диск, пока он автоматически не будет втянут в устройство. Начнется воспроизведение диска.

\* Карта памяти SD не поддерживает воспроизведение музыки/видео.  
Для получения дополнительной информации о том, как использовать карты памяти SD см. "Руководство пользователя системы навигации" на прилагаемом диске CD-ROM.

### Извлечение диска

- 1 Нажмите **▲** (Извлечение).  
Отобразится экран Open/Tilt.
- 2 Нажмите [**▲** Disc].  
Откроется монитор. Затем будет извлечен диск.  
Когда диск частично будет извлечен, выньте его.
- 3 Нажмите [Close] или **▲** (Извлечение).
  - Если диск не извлекается после нажатия [**▲** Disc], нажмите и удерживайте кнопку **▲** (Извлечение) не менее 5 секунд.
  - Не прилагайте излишних усилий к монитору, когда он открыт, так как это может привести к неисправности устройства.
  - При закрытии монитор остановится под заданным углом.

### ВНИМАНИЕ

Не дотрагивайтесь руками (или любыми другими предметами) до монитора при его открытии или закрытии во избежание его повреждения или травмы. Задняя панель монитора сильно нагревается при обычных условиях работы. Это не является неисправностью, но следует соблюдать осторожность и избегать длительного контакта с ней.

USER1/USER2

## Настройка угла просмотра монитора

Отрегулируйте угол наклона монитора для лучшей видимости.

- 1 Нажмите **▲** (Извлечение).  
Отобразится экран Open/Tilt.
- 2 Нажмите кнопку [**▲** Up] или [**▼** Down] меню "Наклон" для настройки необходимого угла монитора.  
Существует 5 ступеней настройки угла наклона монитора.
- 3 Коснитесь кнопки [**×**] для возврата в обычный режим.

- Цвет экрана может изменяться в зависимости от угла просмотра. Настройте угол монитора для наилучшего просмотра.
- При пониженном напряжении автомобильного аккумулятора экран может мигать при изменении его угла. Это нормально и не является неисправностью.

## Настройка уровня громкости

Отрегулируйте уровень громкости, нажимая **∨** или **∧**.

При нажатии и удержании кнопки **∨** или **∧** уровень громкости постоянно снижается или повышается.  
Уровень громкости: 0 - 35

## Быстрое уменьшение уровня громкости

Используйте функцию Audio Mute для мгновенного снижения уровня громкости на 20 дБ.

- 1 Нажмите кнопку MUTE, чтобы включить режим отключения звука (MUTE).  
Уровень звука снизится примерно на 20 дБ.
- 2 Нажмите кнопку MUTE повторно, чтобы вернуть прежний уровень громкости.

## Общие функции

### Использование My Favorites

#### Пример дисплея экрана My Favorites

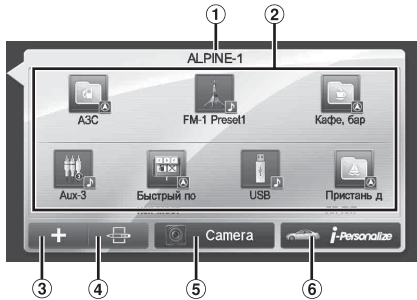

- 1 Имя пользователя: отображается имя пользователя
- 2 Значок My Favorites: при нажатии значка на экране My Favorites будет выполнен переход к экрану с выбранными приложениями.
- 3 Кнопка добавления: используйте для добавления (регистрации) значков My Favorites (стр. 24)
- 4 Кнопка редактирования: используйте для редактирования My Favorites (стр. 25)
- 5 Кнопка камеры: используйте для отображения изображения камеры (стр. 25)
- 6 Кнопка i-Personalize: используйте для настройки параметров i-Personalize (стр. 26)

USER1/USER2

### Регистрация пользователя

Можно зарегистрировать до двух пользователей. Настройте параметры пользователя 1 и 2 для каждого пользователя.

#### 1 Нажмите кнопку ★ (My Favorites).

Отобразится экран My Favorites.

#### 2 Коснитесь [Start].



Отобразится экран для ввода имени первого пользователя.

- При нажатии кнопки [Пропуск] будет зарегистрировано имя пользователя "Пользователь 1" или "Пользователь 2"; устройство BLUETOOTH зарегистрировано не будет. В этом случае пользователи не будут переключаться автоматически.
- При нажатии [Отмена] или кнопки ★ (My Favorites) будет выполнен возврат к исходному экрану без регистрации пользователя.

#### 3 Введите имя пользователя с помощью клавиатуры и нажмите [OK].

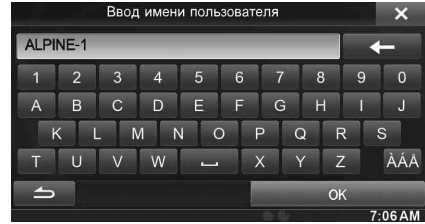

Отобразится экран настроек устройства BLUETOOTH.

- Нажмите [←] для редактирования имени. Для получения дополнительной информации о вводе символов с клавиатуры см. "Как вводить символы и цифры (клавиатура)" (стр. 27).

#### 4 Нажмите [Подключать], затем нажмите [OK].

Отобразится список устройств BLUETOOTH.

- Устройства BLUETOOTH, зарегистрированные здесь, используются для автоматического распознавания пользователя. Кроме того, сотовый телефон можно использовать в качестве телефона с функцией "Свободные руки". Для получения дополнительной информации см. "Настройка BLUETOOTH" (стр. 56).
- При нажатии [Не подключать] будет выполнен выход без регистрации устройства BLUETOOTH.

#### 5 Нажмите [Поиск].

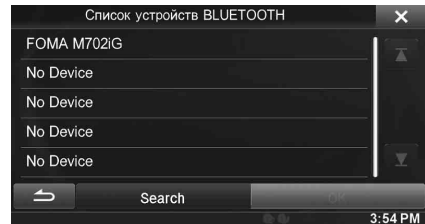

Система начнет поиск устройств BLUETOOTH.

По завершении поиска отобразится список устройств BLUETOOTH.

- Установите для настройки BLUETOOTH на предварительно зарегистрированном устройстве BLUETOOTH значение [ON].

#### 6 Нажмите зарегистрированное устройство BLUETOOTH и нажмите [OK].

Отобразится экран My Favorites для Пользователя 1.



- Можно отредактировать значки My Favorites. Для получения дополнительной информации о добавлении, редактировании, удалении или установке значков My Favorites см. "Добавление My Favorites" (стр. 24).

## Регистрация пользователя 2

**7** Нажмите кнопку ★ (My Favorites).  
Будет закрыт экран My Favorites, снова отобразится исходный экран.

**8** Нажмите и удерживайте кнопку ★ (My Favorites) не менее 3 секунд.  
Отобразится руководство My Favorites. Повторите шаги 2-6 для регистрации пользователя 2.

USER1/USER2

## Настройка My Favorites

Настройте параметры My Favorites.

**1** Нажмите кнопку ★ (My Favorites).  
Отобразится экран My Favorites для Пользователя 1.

- Для настройки параметров My Favorites для Пользователя 2 нажмите и удерживайте кнопку ★ (My Favorites) в течение не менее 3 секунд. Отобразится экран My Favorites.

## Добавление My Favorites

Можно зарегистрировать до восьми настроек My Favorites для каждого пользователя.

Однако не удастся зарегистрировать одни и те же элементы (категории).

- 1** Коснитесь кнопки [ + ].  
Отобразятся элементы (категории) для добавления.
- 2** Коснитесь необходимого элемента (категории) для добавления.

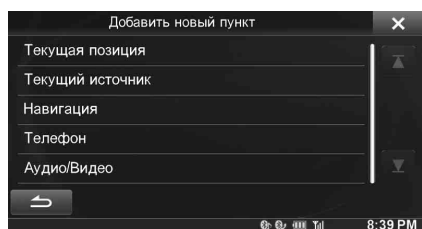

**Текущая позиция:** регистрация текущей позиции в My Favorites

**Текущий источник:** регистрация источника звука, воспроизводимого в My Favorites в настоящий момент

**Навигация:** регистрация категории поиска пункта назначения или места поблизости в My Favorites

[Местоположение]: можно отобразить места, зарегистрированные в My Favorites и установить местоположение.

Выполните поиск места, зарегистрированного в My Favorites с помощью адреса/поиска места/адресной книги/журнала, затем нажмите кнопку добавления.

[Быстрый поиск мест]: отображение клавиатуры для поиска адреса

[Помощь рядом]: отображение экрана поиска мест поблизости

[Категория POI]: отображение выбранного списка категории POI

- Для получения дополнительной информации о работе системы навигации см. "Руководство пользователя системы навигации" на диске CD-ROM.

**Телефон:** позволяет зарегистрировать телефонные номера, имеющиеся в телефонной книге, в My Favorites для быстрого набора.

Выберите имя или номер телефона в списке телефонной книги и нажмите [Добав].

- С помощью кнопок ◀ и ▶ переключайтесь между телефонными номерами.
- Можно выбрать только PHONE, если подключен сотовый телефон.

**Аудио/видео:** позволяет переключаться непосредственно на источник звука

[Radio]: позволяет зарегистрировать предварительные настройки 1-6 в FM1/FM2/FM3/MW/LW.

Выберите предварительные настройки 1-6 в FM1/FM2/FM3/MW/LW.

[Disc]/[USB/iPod]/[Aux-1]/[Aux-2]/[Aux-3]/[BT audio]: можно переключаться непосредственно на один из этих источников звука.



## Редактирование My Favorites

Можно удалить имена в My Favorites или сменить расположение.

Коснитесь кнопки .

Отобразится “”, включится режим редактирования.

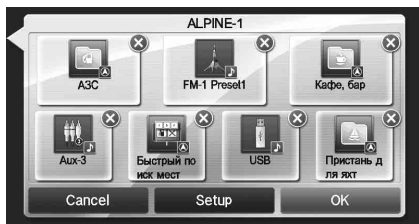

- При нажатии [Отмена] выполняется возврат на предыдущий экран без сохранения каких-либо изменений.

### Изменение имени

- 1 **Нажмите значок, который следует изменить.**  
Отобразится экран редактирования текста (клавиатура).
- 2 **Введите имя и нажмите [OK]**  
Выполнится возврат в режим редактирования.
- 3 **Коснитесь [OK].**  
Имя будет изменено.

### Удаление значков

- 1 **Нажмите “” у значка, который требуется удалить**  
Отобразится сообщение подтверждения.
- 2 **Коснитесь [OK].**  
Выполнится возврат в режим редактирования.
- 3 **Коснитесь [OK].**

### Настройка My Favorites

Можно изменить или удалить зарегистрированное имя пользователя или изменить зарегистрированный номер телефона.

Нажмите [Настройка].

Отобразится экран настройки My Favorites.



### Изменение имени пользователя

- 1 **Нажмите [Name] пользователя, которое следует изменить.**  
Отобразится экран ввода имени пользователя (клавиатура).
- 2 **Введите имя и нажмите [OK]**  
Имя пользователя будет изменено.
  - Для получения дополнительной информации о вводе символов с помощью клавиатуры см. “Как вводить символы и цифры (клавиатура)” (стр. 27).

### Изменение устройства BLUETOOTH

Можно изменить устройства BLUETOOTH, связанные с пользователем.

- 1 **Нажмите [Phone] пользователя, который следует изменить.**  
Отобразится экран настроек устройства BLUETOOTH.
- 2 **Нажмите [Подключить], затем нажмите [OK].**  
Отобразится список устройств BLUETOOTH.
  - Будут выделены устройства BLUETOOTH, установленные с помощью регистрации пользователя.  
Для получения дополнительных настроек нажмите [Поиск].
- 3 **Выберите устройство, которое следует изменить, и нажмите [OK].**  
Устройство будет изменено.

### Удаление зарегистрированных пользователей

- 1 **Нажмите [Delete] для имени пользователя, которое следует удалить.**  
Отобразится сообщение подтверждения.
- 2 **Коснитесь [OK].**
  - После удаления зарегистрированного пользователя для всех элементов, связанных с переключателем пользователей, будут восстановлены настройки по умолчанию.

### Изменение расположения

Можно изменить расположение кнопок быстрого доступа.

- 1 **Перетащите иконку в нужное место.**

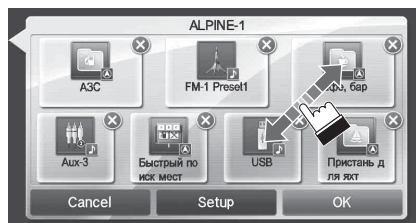

- 2 **Коснитесь [OK].**

**USER1USER2**

## Отображение изображения камеры

При подключении камеры (приобретается отдельно) к системе можно отобразить ее изображение.

Коснитесь кнопки [Camera].

Будет отображаться изображение камеры.

- Для получения дополнительной информации о работе камеры см. “Работа с камерой (дополнительно)” (стр. 72).
- Если одновременно подключены передняя камера (камера прямой съемки) и задняя или боковая камеры (дополнительная камера), отобразится экран, где необходимо выбрать, изображение какой камеры следует отображать.

## Настройка i-Personalize

Можно настроить параметры звука в соответствии с типом автомобиля.

### Нажмите [i-Personalize].

Откроется экран настройки i-Personalize.

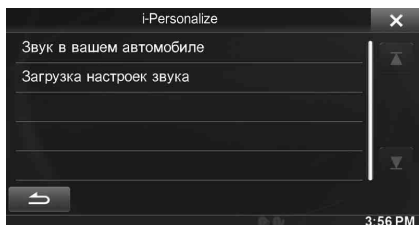

### Звук в вашем автомобиле

С помощью этой функции можно настроить и воспроизвести наилучшую звуковую среду в автомобиле.

#### 1 Нажмите [Звук в вашем автомобиле].

Откроется экран выбора типа автомобиля.

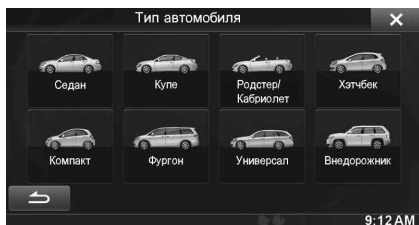

#### 2 Выберите соответствующий тип автомобиля.

- Выбранный тип автомобиля будет указан в символе "i-Personalize" на экране My Favorites.

#### 3 Выберите расположение места водителя.

#### 4 Выберите размер переднего динамика.

#### 5 Выберите, имеется ли динамик высоких частот.

#### 6 Выберите расположение заднего динамика.

При выборе "Нет задних динамиков" не удастся отрегулировать настройки Fader/Time Correction/X-OVER задних динамиков в настройке звука.

#### 7 Выберите, имеется ли сабвуфер.

При выборе "Нет" не удастся отрегулировать уровень сабвуфера/фазу сабвуфера в настройке звука.

#### 8 Выберите материал сидений.

Отобразится экран подтверждения настроек.

- Если сидения автомобиля выполнены из кожи и ткани, выберите [С кожаными вставками].

#### 9 Проверьте настройки и нажмите [ОК].

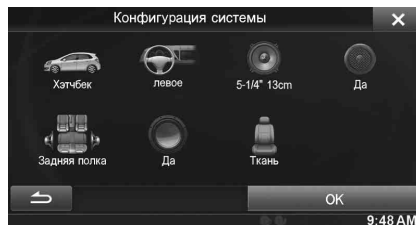

- Если предварительная установка для временной коррекции/X-OVER/параметрического эквалайзера уже была сохранена, то данные будут перезаписаны.
- Простые настройки звука отражаются в следующих элементах настройки звука.

Установка MX (Media Xpander)

- Настройка кривой параметрического эквалайзера (Parametric EQ)

Настройка временной коррекции (Time Correction)

Настройка кроссовера (X-OVER) (только если для сабвуфера установлено значение [On])

Предварительные настройки эквалайзера (Bass Max EQ) отключены.

### Загрузка настроек звука

При помощи устройства USB-накопителя, загруженные с веб-сайта ALPINE настройки звука, можно использовать для конфигурации настроек временной коррекции, параметра X-OVER и параметрического эквалайзера.

Элемент настройки: загрузка настроек звука

Название файла загружаемых данных должно быть "A\_U\*\*\*\*.MP3."

A\_U\*\*\*\*.MP3

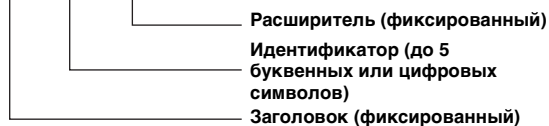

- Сохраните данные настройки в корневой папке.
- Для получения дополнительной информации о загрузке данных см. веб-сайт ALPINE.

#### 1 Нажмите [Загрузка настроек звука].

Файлы данных настроек отображаются в списке (до 5 пунктов).

#### 2 Коснитесь необходимого файла.

#### 3 Коснитесь [ОК].

Значения загруженных настроек установлены как настройки временной коррекции/X-OVER/параметрического эквалайзера, а также сохранены в качестве предварительной установки3 соответственно.

- Если не подключен USB-накопитель, то функция "Настройка i-Personalize" недоступна.
- Если предварительная установка для временной коррекции/X-OVER/параметрического эквалайзера уже была сохранена, то данные будут перезаписаны.

## Настройки при переключении пользователей

Функции/настройки, на которые влияет переключение пользователей, показаны далее.

Элемент		Страница для справки
My Favorites	Регистрация пользователя	23
	Настройка My Favorites* <sup>1</sup>	24
	Отображение изображения камеры* <sup>2</sup>	25
RDS	Отображение передаваемого радиостанцией текста	32
Общие настройки	Настройка отображения верхнего и нижнего заголовков	42
	Изменение цвета дисплея	43
Настройка звука	Включение/выключение сабвуфера	46
	Настройка уровня сабвуфера	46
Настройка источника	Настройка источника	52
Функция телефона Hands-Free	Назначение номеру кнопки быстрого вызова	65
	Функция повторного набора	64
	Функция телефонной книги	65
Использование камеры	Переключение ракурсов камеры заднего вида* <sup>2</sup>	72
	Переключение ракурсов камеры переднего вида* <sup>2</sup>	75
	Настройка включения и выключения направляющей (ON/OFF)	72, 75
	Настройка расположения окна с предупреждением	72, 75
Прочее:	Настройка угла просмотра монитора (только для INE-W928R)	22

\*<sup>1</sup> За исключением настройки i-Personalize

\*<sup>2</sup> Настройки отображения можно изменить, если камера оснащена функцией переключения на экране камеры.

■ Элементы, на настройки которых влияет переключение зарегистрированных пользователей, указаны с помощью «**USER1**USER2» в данном руководстве.

Пример:

**USER1**USER2

### Source Layout Setting

[Source Layout] is selected on the Audio setup menu in step 3.  
Refer to "Audio Setup Operation" (page 48).

## Как вводить символы и цифры (клавиатура)

Ввод символов требуется для регистрации пользователя, поиска мест и т.д.

Отображаемые экраны и процедуры могут несколько отличаться в зависимости от используемой функции, однако основной способ ввода не меняется.



- ① Область отображения ввода.
- ② ← (Удаление)  
Возврат к предыдущему символу и его удаление.  
При нажатии этой кнопки в течение более 2 секунд все введенные символы будут удалены.
- ③ Клавиатура с буквами
- ④ Переключение к выбору специальных символов  
Клавиатура с буквами → Клавиатура специальных символов → Клавиатура с символами → Клавиатура с буквами
- ⑤ ␣ (Пробел)
- ⑥ Используется для подтверждения ввода.

## Настройка исчезания верхнего и нижнего заголовков

Если для параметра “Убирать верх/ниж баннер” установлено значение [ON], верхний и нижний заголовки на экране воспроизведения аудио/видео исчезнут через 5 секунд, если не выполняется никаких действий. Для отображения кнопок нажмите по центру экрана.



- Для получения дополнительной информации о настройке исчезания верхнего/нижнего заголовков см. “Настройка отображения верхнего и нижнего заголовков” (стр. 42).

## Переключение источников

При воспроизведении аудио/видео нажмите кнопку (AUDIO) или нажмите кнопку источника в верхнем заголовке для переключения к требуемому источнику.

### ■ Переключение источников с помощью кнопки (AUDIO)

При воспроизведении аудио/видео нажимайте кнопку (AUDIO) для переключения на требуемый источник.

Radio → Disc\*<sup>1</sup> → USB/iPod\*<sup>1</sup> → Aux-1\*<sup>2</sup> → Aux-2\*<sup>2</sup> → Aux-3\*<sup>3</sup> → Bluetooth Audio → Radio...

\*<sup>1</sup> Если диск не вставлен или не подключен USB-носитель/iPod, эта функция будет недоступна.

\*<sup>2</sup> Если для параметра AUX-вход установлено значение “Off”, эта функция будет недоступна.

\*<sup>3</sup> Если для параметра Выбор AUX3 установлено значение “iPod Video”, эта функция будет недоступна.

### ■ Переключение источников с помощью верхнего заголовка

Нажмите кнопку источника верхнего заголовка в верхней части экрана воспроизведения аудио/видео и выберите требуемый источник.

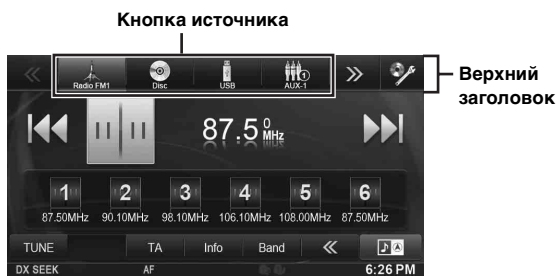

Если кнопка источника скрыта, нажмите [] [].

- Если для параметра “Настройка источника” (стр. 52) установлено значение “On”, можно переключать источник, проводя по центру экрана справа налево и наоборот.

## Функция отключения экрана

Это полезно в тех случаях, когда требуется уменьшить яркость дисплея в ночное время. Для отмены режима отключения экрана нажмите на экран или нажмите любую кнопку.

- Режим отключения экрана не отменяется при использовании элементов управления уровнем громкостью, включением/отключением функции отключения звука или кнопки извлечения диска (только для INE-W920R).
- Режим отключения экрана отменяется при отключении питания или зажигания.
- Если рычаг переключения передач установлен в заднее положение (R) и подключена задняя камера, будет отображаться изображение задней камеры.
- При получении вызова, когда подключено устройство BLUETOOTH, отобразится экран входящего вызова.

## Переключение отображения двойного экрана

При нажатии на двойном экране во время воспроизведения видео отобразится сообщение выбора размера экрана.

### ■ Dual Wide (начальная настройка)



### ■ Dual Full



## ■ Полный экран



## Управление касанием

Системой можно управлять при помощи сенсорной панели на экране.

- Чтобы защитить дисплей, аккуратно касайтесь сенсорных кнопок подушечкой пальца.
- Если при касании сенсорной кнопки отсутствует реакция, уберите палец с панели и повторите попытку.
- Сенсорные кнопки, которые использовать нельзя, отображены менее ярко.

### Основные сенсорные кнопки

- [↶]: Используется для возврата к предыдущему экрану. В зависимости от функции данной кнопкой можно отменить выполненные на экране операции.
- [X]: Используется для закрытия окна.

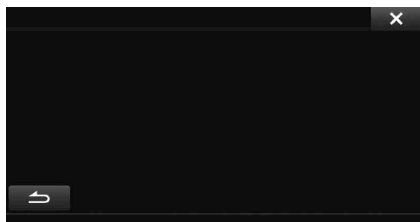

## Выбор пункта в списке

Для прокрутки списка выполните следующие действия.

Коснитесь экрана и передвиньте палец вверх и вниз. Экран прокрутится вместе с движением Вашего пальца. Также можно коснуться [▲] и [▼].

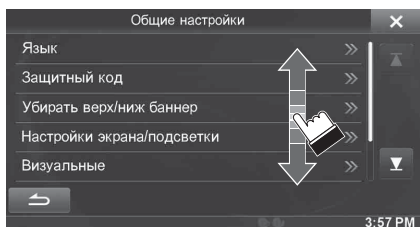

- После того, как Вы коснулись экрана, уберите палец с экрана перед перетаскиванием – этот пункт будет выбран.

## О дисплее индикатора

Поле индикатора внизу экрана отображает различные типы информации, например, текущее время.



- 1 Вид экрана может отличаться в соответствии с источником. Для получения дополнительной информации см. пример дисплея каждого источника.
- 2 Загорается при подключении к BLUETOOTH совместимому устройству.  
 BLUETOOTH-подключение к аудиоустройству

BLUETOOTH подключение к телефону с функцией "Свободные руки"  
Мигает при повторном подключении. Не отображается, если соединение выключено.

- 3 Показывает уровень заряда батареи подключенного BLUETOOTH-устройства.

Уровень заряда батареи	Отсутствует батарея	Уровень 1	Уровень 2	Уровень 3
Иконка				

Может не отображаться в зависимости от подключенного BLUETOOTH-устройства. При достижении уровня заряда батареи 1 прозвучит звуковой сигнал в течение 5 секунд.

- 4 Показывает уровень сигнала подключенного BLUETOOTH совместимого устройства. Отображается, если включена настройка BLUETOOTH.

0	1	2	3	Не обслуживается
				<b>No Service</b>

- 5 Отображение часов  
Можно переключаться между настройками 12-часового и 24-часового отображения. Для получения дополнительной информации о настройке параметров отображения времени см. "Руководство пользователя системы навигации" на диске CD-ROM.

# Радио

## ■ Пример основного экрана радио



- 1 Отображение диапазона частот
- 2 Отображение частоты
- 3 Кнопка предварительно настроенной частоты
- 4 Режим SEEK

## Прослушивание радио

- 1 Нажмите кнопку (AUDIO).
- 2 Нажмите кнопку [Radio] в верхнем заголовке. Активируется режим радио и откроется экран режима радио.
  - Содержимое различается в зависимости от последнего выбранного диапазона. ([RadioFM1] и т.д.)
- 3 Нажмите кнопку [Band] в нижнем заголовке, чтобы выбрать требуемый диапазон частот. При каждом нажатии диапазон частот меняется следующим образом:

FM-1 → FM-2 → FM-3 → MW → LW → FM-1

- 4 Нажмите кнопку [TUNE], чтобы выбрать режим настройки.

DX SEEK    Local SEEK    MANUAL    PTY\*

◀◀ ▶▶    ◀◀ ▶▶    ◀◀ ▶▶    ◀ ▶

\* Отображается, только если выбран режим настройки PTY. Для получения дополнительной информации см. "Настройка типа программы (PTY)" (стр. 32)

- Для автоматической настройки можно выбрать два режима, DX и Local:
    - Режим DX (удаленный); будет выполняться настройка радиостанций как с сильным, так и со слабым сигналом.
    - Локальный режим; будет выполняться настройка только радиостанций с высоким уровнем сигнала.
- Первоначально установлен режим DX.

- 5 Нажмите кнопки [◀◀], [▶▶] или [◀◀], [▶▶], чтобы увеличить или уменьшить радиочастоту, соответственно. В ручном режиме, коснитесь и удерживайте данную кнопку нажатой для непрерывного изменения частоты.

## Предварительная настройка станций вручную

- 1 Настройте радиостанцию, которую требуется сохранить в памяти, в ручном или автоматическом режиме.
- 2 Коснитесь и удерживайте нажатой одну из кнопок предварительной настройки не менее 2 секунд. Частота выбранной станции сохраняется.
- 3 Повторите эти действия, чтобы дополнительно сохранить до 5 других радиостанций в одном диапазоне частот. Чтобы сохранить станции в другом диапазоне, просто выберите требуемый диапазон частот и повторите процедуру.  
В памяти предварительной настройки можно сохранить до 30 станций (по 6 станций для каждого диапазона: FM1, FM2, FM3, MW или LW).

- Если для выбранного номера предварительной настройки уже было установлено значение, оно удаляется и заменяется новым значением.

## Автоматическая предварительная настройка станций

Тюнер может автоматически выполнить поиск и сохранить из выбранного диапазона 6 станций с самым сильным сигналом.

После выбора необходимого диапазона, нажмите кнопку [A.Memo] нижнего заголовка.

Тюнер автоматически выполняет поиск и сохраняет в предварительно настроенных кнопках 6 сильных станций в порядке интенсивности сигнала.

После завершения процесса автоматического сохранения в память выбирается станция, сохраненная в предварительной установке 1.

Если [A.Memo] не отображается, нажмите [<<] или [>>] в нижнем заголовке для отображения [A.Memo].

- Если не была сохранена ни одна станция, тюнер возвращается к исходной станции, которая прослушивалась до начала процедуры автоматического сохранения в памяти.
- Данный процесс можно отменить, коснувшись [A.Memo] во время автоматического поиска станций тюнером. Отмена вернет предварительную установку тюнера к предыдущей настройке.

## Вызов предварительно настроенных станций

С помощью номера предварительной настройки можно выбрать любую станцию, сохраненную в памяти для разных диапазонов частот.

- 1 Нажимайте [Band] в нижнем заголовке, пока не отобразится требуемый диапазон.
- 2 Коснитесь одной из кнопок предварительной настройки с сохраненной станцией.  
Начнется прием предварительно сохраненной станции.

# RDS

## ■ Пример дисплея информации RDS



- 1 Отображение радиотекста (при приеме радиостанции, передающей текстовые сообщения).
- 2 Индикатор RDS

## Включение и выключение режима AF (альтернативных частот)

RDS (Radio Data System) — это система радиоинформации, использующая под несущую частоту 57 кГц обычного FM-радиовещания. Функция RDS позволяет принимать различную информацию, например, сведения о ситуации на дорогах, названия станций, и автоматически подстраиваться к более сильному радиопередатчику, поддерживающему радиовещание той же программы.

**1** Нажмите кнопку  (AUDIO).

**2** Нажмите кнопку [Radio] в верхнем заголовке. Активируется режим радио и откроется экран режима радио.

- Содержимое различается в зависимости от последнего выбранного диапазона. (например, [RadioFM1] и т.д.)

**3** Нажмите кнопку [AF] в нижнем заголовке, чтобы выбрать режим ON или OFF для альтернативных частот (AF).

При включенном режиме AF горит индикатор "AF". Если [AF] не отображается, нажмите [<<] в нижнем заголовке для отображения [AF].

- Режим RDS не будет отображаться для радиодиапазона MW или LW.
- При выборе режима AF ON устройство автоматически настраивается на станцию из списка альтернативных частот (AF) с самым сильным сигналом.
- Используйте режим AF OFF, если автоматический поиск альтернативных частот не требуется.

### Советы

- Если устройство принимает сигнал PTY31 (экстренной радиопередачи), на экране устройства отобразится индикация "Alert", но только в том случае, если включен прием сигналов PTY31. Для получения информации о работе функции см. "Настройка приема в режиме PTY31 (экстренная радиопередача)" (стр. 54).
- Цифровые данные RDS включают в себя следующее:

PI	Идентификация программ
PS	Сервисное название программы
AF	Список альтернативных частот
TP	Программа о ситуации на дорогах
TA	Дорожные сообщения
PTY	Тип программы
EON	Радиосети с расширенными сервисными возможностями
- Для получения информации о "Настройка Поиска PI" "Прием региональных (местных) RDS-станций", "Выбор языка экрана типа программы (PTY)" и "Настройка приема в режиме PTY31 (экстренная радиопередача)" см. стр. 54.

## Прием информации о ситуации на дорогах

Нажмите кнопку [TA] в нижнем заголовке для включения режима информации о ситуации на дорогах.

Загорается индикатор TA.

Если приемник настроен на станцию, передающую информацию о ситуации на дорогах, загорается индикатор TP.

Информацию о ситуации на дорогах можно получить, только если она транслируется в эфир. Если информация о ситуации на дорогах не транслируется в эфир, то устройство работает в режиме ожидания. Когда начинается прием информации о трафике, устройство автоматически принимает соответствующий сигнал и на экране отображается надпись "T.Info".

После завершения трансляции информации о ситуации на дорогах устройство автоматически переключится в режим ожидания.

- Если уровень сигнала, передающего информацию о ситуации на дорогах падает ниже определенного уровня, устройство продолжает работать в режиме приема еще в течение 1 минуты. Если уровень сигнала остается ниже определенного уровня более 70 секунд, на экране начинается мигать индикатор "TA".
- Чтобы отказаться от прослушивания принимаемой информации о трафике, нажмите [TA], чтобы пропустить текущее сообщение о трафике. Режим T. Info остается включенным (ON), чтобы принять следующее сообщение о трафике.
- Если во время приема изменить уровень громкости, новое значение уровня будет сохранено. При следующем приеме информации о трафике уровень громкости автоматически будет настроен в соответствии с сохраненным значением.
- Если активирован режим информации о ситуации на дорогах, то устройство автоматически переключается на радиисточник (даже если Вы выбрали другой источник) и получает трансляцию информации о ситуации на дорогах. По окончании трансляции информации о трафике устройство возвращается к предыдущему источнику.

## Ручной прием информации о ситуации на дорогах

- 1 **Нажмите кнопку [TA] в нижнем заголовке для включения режима информации о ситуации на дорогах.**  
Загорается индикатор TA.
  - 2 **Коснитесь [◀◀] или [▶▶].**  
Производится поиск радиовещательной станции, которая транслирует информацию о ситуации на дорогах.
- *Информацию о трафике можно искать в режимах DX Seek или Local Seek.*

## Настройка типа программы (PTY)

- 1 **Нажмите [PTY Search] в нижнем заголовке.**  
Откроется экран для выбора списка PTY.  
Если [PTY Search] не отображается, нажмите [◀◀] в нижнем заголовке для отображения [PTY Search].
- 2 **Коснитесь выбранного типа программы, чтобы начать поиск станции с выбранным типом программы.**  
Если не найдено ни одной станции PTY, отобразится сообщение "NO PTY".
- 3 **Нажмите кнопку [TUNE], чтобы выбрать режим настройки PTY.**  
Будет активирован режим PTY.
- 4 **Для выбора радиостанции PTY нажмите [◀] или [▶].**

## Режим приоритетного приема новостей

Данная функция отдает приоритет программе новостей. Как только начнется трансляция новостей, данная функция прервет программу, которую Вы слушаете.

**Коснитесь кнопки [News] нижнего заголовка, чтобы включить режим PRIORITY NEWS.**

На экране отобразится индикатор "NEWS". Коснитесь кнопки [News] еще раз, чтобы отключить режим приоритета трансляции новостей и вернуться к приему предыдущей программы.

## Отображение передаваемого радиостанцией текста

Устройство позволяет отображать текстовые сообщения, передаваемые радиостанцией.

- 1 **Настройтесь на станцию, передающую текстовые сообщения.**
- 2 **Нажимайте [Info] в нижнем заголовке в режиме FM-радио для переключения к требуемому дисплею.**

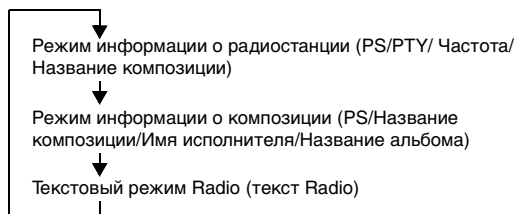



# CD/MP3/WMA/AAC

## ■ Пример основного экрана MP3/WMA/AAC Информационный режим

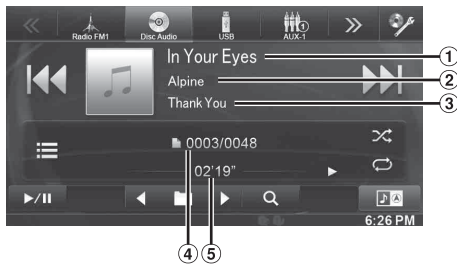

- 1 Название композиции
- 2 Исполнитель
- 3 Название альбома
- 4 № текущей композиции/общее количество композиций
- 5 Истекшее время

• Если на CD нет текста, появится сообщение “NO TEXT”.

## Воспроизведение

- 1 Нажмите кнопку (AUDIO).
- 2 Нажмите [Disc] в верхнем заголовке.  
Откроется экран режима DISC.  
  
После установки диска в слот для дисков данного устройства лицевой стороной вверх начнется воспроизведение этого диска.
- 3 Нажмите кнопку [] или [], чтобы выбрать требуемую звуковую дорожку (файл).

**Возвращение к началу текущей дорожки (файла):**  
Коснитесь кнопки [].

**Перемотка назад:**  
Нажмите и удерживайте кнопку [].

**Переход к началу следующей дорожки (файла):**  
Коснитесь кнопки [].

**Перемотка вперед:**  
Нажмите и удерживайте кнопку [].

- 4 Для приостановки воспроизведения коснитесь кнопки [].  
[▶] отображается в центре экрана.  
Нажмите [] снова или [] в центре экрана для начала воспроизведения.

- INE-W920R/INE-W928R может воспроизводить файлы MP3/WMA/AAC, сохраненные на дисках CD или DVD. Используйте формат, совместимый с этим устройством. Перед использованием устройства дополнительную информацию о воспроизведении или сохранении файлов MP3/WMA/AAC см. стр. 34 и 35.
- Файл, защищенный от копирования технологией цифрового управления правами DRM (Digital Rights Management), не удастся воспроизвести на данном устройстве.
- Данное устройство воспроизводит только звуковые данные с дисков, содержащих звуковые данные и данные MP3/WMA/AAC.
- При воспроизведении звуковых компакт-дисков на экране отображаются записанные на диске номера дорожек.
- При воспроизведении диска MP3/WMA/AAC с многочисленными файлами и папками до начала воспроизведения может пройти немного больше времени, чем обычно.

- При воспроизведении файла, записанного с переменной скоростью передачи битов (VBR), может отображаться неправильное время воспроизведения.

## Повторное воспроизведение

Коснитесь кнопки [] для повторного воспроизведения.

Текущие звуковые дорожки (файлы) будут постоянно воспроизводиться.

Режим повтора меняется при каждом нажатии кнопки.

CD:

Повторное воспроизведение → (ВЫКЛ.) → Повторное воспроизведение

MP3/WMA/AAC:

Повторное воспроизведение → Повторить воспроизведение папки\* → (ВЫКЛ.) → Повторное воспроизведение

\* Многократное воспроизведение только файлов из выбранной папки.

- Если активирован режим повторного воспроизведения во время воспроизведения M.I.X., режим M.I.X. будет отменен.

## M.I.X. (воспроизведение в случайной последовательности)

Нажмите кнопку [] в нижнем заголовке во время воспроизведения.

Дорожки (файлы) диска будут воспроизводиться в случайной последовательности.

Режим M.I.X. меняется при каждом нажатии [].

CD:

M.I.X. → (ВЫКЛ.) → M.I.X.

MP3/WMA/AAC:

Режим M.I.X. для папки\* → (ВЫКЛ.) → Режим M.I.X. для папки\*

\* В случайном порядке воспроизводятся только файлы из определенной папки.

- Если активирован режим M.I.X. во время повторного воспроизведения, режим повторного воспроизведения будет отменен.
- Если дорожка выбрана с помощью режима поиска, режим M.I.X. будет отменен.

## Выбор папок (только для MP3/WMA/AAC)

Нажмите [] или [] в нижнем заголовке для выбора папки.

## Поиск из текста CD

- 1 Нажмите кнопку [Q (Поиск)] в нижнем заголовке во время воспроизведения. Откроется экран поиска текста CD.
  - 2 Коснитесь выбранного названия дорожки. Начнется воспроизведение выбранной дорожки.
- Для получения дополнительной информации по выполнению прокрутки списка см. “Выбор пункта в списке” (стр. 29).

## Поиск Названия файла/папки (только для MP3/WMA/AAC)

- 1 Нажмите кнопку [Q (Поиск)] в нижнем заголовке во время воспроизведения. Будет активирован режим поиска.
  - 2 Нажмите [MUSIC]. Откроется экран списка папок.
- Режим поиска названия папки**
- 3 Коснитесь кнопки [▶] в необходимой папке. Начнется воспроизведение первого файла из выбранной папки.

### Режим поиска названия файла

- 3 Коснитесь необходимого названия папки. Будет отображено название файла в выбранной папке.
  - 4 Коснитесь необходимого названия файла. Начнется воспроизведение выбранного файла.
- Коснитесь [↶], чтобы вернуться к предыдущему уровню иерархии.
  - Для получения дополнительной информации по выполнению прокрутки списка см. “Выбор пункта в списке” (стр. 29).
  - После выбора папки через поиск названия папки нажмите [☰] на основном экране для отображения экрана поиска папки.
  - После выбора файла через поиск названия файла нажмите [☰] на основном экране для отображения экрана поиска файла.

## Информация о форматах MP3/WMA/AAC

### ВНИМАНИЕ

За исключением личного пользования перезапись аудио информации (включая данные MP3/WMA/AAC) или ее распространение, пересылка или копирование как бесплатно, так и за плату без разрешения владельца авторского права строго запрещено законом об авторском праве и международными договорами.

### Что такое MP3?

MP3, официальное название которого — “MPEG Audio Layer 3”, является стандартом сжатия, описанным международной организацией по стандартизации (ИСО), и группы MPEG, продукта совместной деятельности ИСО и ИЕС (Международной электротехнической комиссии).

MP3-файлы содержат сжатые звуковые данные. MP3-кодирование позволяет сжимать звуковые данные при чрезвычайно высокой скорости передачи данных, уменьшая размер файла с музыкой до одного к десяти по отношению и исходному размеру. При этом качество записи остается близким к качеству записи на компакт-дисках. MP3-формат реализует такой коэффициент сжатия за счет удаления звуков, которые либо не слышны для человеческого слуха, либо маскируются другими звуками.

### Что такое AAC?

AAC - аббревиатура от “Advanced Audio Coding” – это основной формат сжатия звуковых данных, используемых в MPEG2 или MPEG4.

### Что такое WMA?

WMA или “Windows Media™ Audio” – это формат сжатых звуковых данных. Аудиоданные WMA аналогичны данным MP3.

### Метод создания файлов MP3/WMA/AAC

Звуковые данные сжимаются с помощью программного обеспечения, поддерживающего кодеки MP3/WMA/AAC. Для получения дополнительной информации о создании файлов MP3/WMA/AAC см. руководство пользователя соответствующего программного обеспечения. Файлы MP3/WMA/AAC, которые можно воспроизвести на этом устройстве, имеют следующие расширения.

MP3: “mp3”  
WMA: “wma” 7.x, 8.x, 9.x)  
AAC: “m4a”

WMA не поддерживается следующими файлами: Windows Media Audio Professional, Windows Media Audio 9 Voice или Windows Media Audio 9 Pro Lossless.

Существует несколько различных версий формата AAC. Убедитесь, что используемое программное обеспечение поддерживает вышеперечисленные форматы. Файлы этого формата могут не воспроизводиться, даже если имеют правильное расширение. Поддерживается воспроизведение файлов AAC, кодированных iTunes.

### Поддерживаемая частота дискретизации и скорость передачи (битрейт) при воспроизведении

#### MP3

Частота 48 кГц, 44,1 кГц, 32 кГц, 24 кГц, 22,05 кГц,  
дискретизации: 16 кГц, 12 кГц, 11,025 кГц, 8 кГц  
Битрейт: 8 - 320 кбит/с

#### WMA

Частота 48 кГц, 44,1 кГц, 32 кГц, 22,05 кГц, 16 кГц,  
дискретизации: 11,025 кГц, 8 кГц  
Битрейт: 48 - 320 кбит/с

#### AAC

Частота 48 кГц, 44,1 кГц, 32 кГц, 24 кГц, 22,05 кГц,  
дискретизации: 16 кГц, 12 кГц, 11,025 кГц, 8 кГц  
Битрейт: 16 - 320 кбит/с

В зависимости от частоты дискретизации устройство может неправильно воспроизводить музыкальный фрагмент.

### ID3-теги/WMA-теги

Данное устройство поддерживает ID3-теги v1.0, v1.1, v2.2, v2.3, v2.4 и теги WMA Ver.1.x. Если в файле MP3/WMA/AAC содержатся теги, данное устройство может отобразить на экране название (название композиции), имя исполнителя и название альбома с помощью тегов ID3/WMA (до 64 символов). В случае неподдерживаемых символов, пустых символов, отображается сообщение "No Title". В зависимости от информации тега количество символов может быть ограничено, или информация может отображаться неправильно.

### Воспроизведение данных MP3/WMA/AAC

После подготовки файлы MP3/WMA/AAC записываются на диски CD-R, CD-RW (DVD-R/DVD-RW/DVD+R/DVD+RW) с помощью программного обеспечения записи на диски и USB-накопитель.

- Максимальное количество воспроизводимых файлов / папок  
Диск: 1000 файлов/папок (включая корневую папку/файл DivX<sup>®</sup>)  
USB-носитель: 10000 файлов/папок (включая корневую папку/файл DivX<sup>®</sup>)
- Наибольший размер воспроизводимого файла: 512 МБ

Воспроизведение может оказаться невозможным, если содержимое диска не соответствует описанным выше ограничениям.

Если название файла/папки длинное, то максимальное количество файлов может уменьшиться.

- Подсчитываются и аудио и видео файлы, если их форматы могут быть воспроизведены на данном устройстве.

### Поддерживаемые носители

Данное устройство поддерживает воспроизведение дисков CD-ROM, CD-R, CD-RW, DVD-R, DVD-RW, DVD+R, DVD+RW и USB-накопитель.

### Поддерживаемые файловые системы

Данное устройство поддерживает диски, отформатированные под файловые системы ISO9660 Level 1 или Level 2, UDF1.02 и UDF1.02 (ISO Bridge).

В рамках стандарта ISO9660 существуют некоторые ограничения, о которых следует помнить.

Максимальная глубина вложения папок равна 8 (включая корневой каталог). Названия файлов ограничены до 256 символов (включая расширение).

Допустимыми символами для имен папок/файлов являются буквы A-Z (заглавные), цифры 0-9 и символ подчеркивания '\_'.

Устройство также поддерживает воспроизведение дисков стандарта Joliet, Romeo и других стандартов, отвечающих требованиям ISO9660. Однако иногда имена файлов и папок отображаются неправильно.

### Поддерживаемые форматы

Данное устройство поддерживает CD-ROM Mode1, CD-ROM XA Mode2(Form1&2), Mixed Mode CD и диски с несколькими сеансами записи.

Устройство не может правильно воспроизводить диски, записанные методом Track At Once (по одному фрагменту) или пакетной записи.

### Порядок следования файлов

Файлы воспроизводятся в порядке, их записи на диск соответствующим программным обеспечением. Поэтому порядок воспроизведения файлов может не соответствовать ожидаемому. О порядке записи см. в документации к соответствующему программному обеспечению. Ниже представлен порядок воспроизведения папок и файлов. (Следующие номера могут отличаться от реальных номеров.)

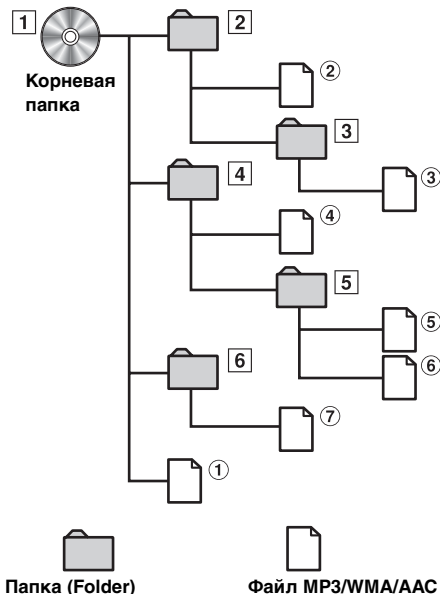

### Терминология

#### Битрейт (Bit rate)

Это коэффициент сжатия "звука", указываемый при кодировании. Чем выше битрейт, тем выше качество звука, но вместе с тем увеличивается объем файлов.

#### Частота дискретизации

Это значение показывает, сколько раз в секунду поток данных семплируется (записывается). Например, частота дискретизации звукового компакт-диска равна 44,1 кГц, поэтому выборка (запись) звука делается 44100 раз в секунду. Более высокая частота дискретизации означает более высокое качество звука, но так же и больший объем данных.

#### Кодирование

Преобразование музыкальных компакт-дисков, файлов WAVE (AIFF) и других звуковых файлов в указанный формат сжатия звука.

#### Тег (Tag)

Информация о композициях, например, названия звуковой дорожки, имена исполнителей, названия альбомов и т.п., записанная в файлах MP3/WMA/AAC.

#### Корневая папка

Корневая папка (или корневой каталог) находится наверху файловой системы. В корневой папке содержатся все остальные папки и файлы. Она создается автоматически для всех записываемых дисков.

# DVD

## ■ Пример основного экрана DVD Video

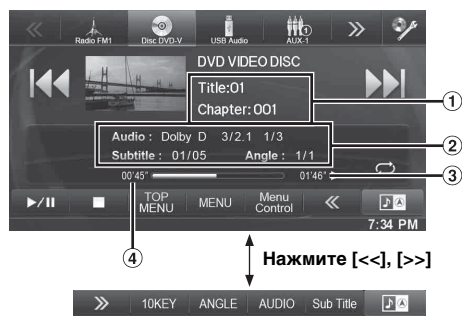

## ■ Пример главного экрана DivX®

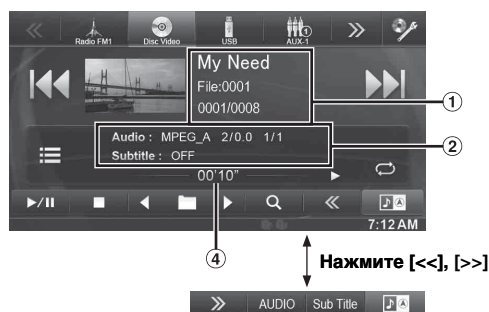

- ① Информационный дисплей 1  
DVD-Video:  
Название заголовка/номер главы  
DivX®:  
Название заголовка/номер файла/номер текущего файла/общее количество файлов в текущей папке
- ② Информационный дисплей 2  
DVD-Video:  
Выход аудио сигнала/Подзаголовок/Угол  
DivX®:  
Выход аудио сигнала/Подзаголовок
- ③ Оставшееся время воспроизведения
- ④ Истекшее время

Типы дисков, которые можно использовать для каждого заголовка, отмечаются следующими логотипами.



Можно использовать коммерческие диски DVD Video (использующиеся для распространения фильмов и т. д.) или диски DVD-R/DVD-RW, DVD+R/DVD+RW, записанные в режиме видео.



Можно использовать диски CD-R/CD-RW/ DVD-R/DVD-RW/DVD+R/DVD+RW, записанные в режиме DivX®.

## Отображение экрана работы DVD

Коснитесь экрана во время отображения экрана воспроизведения DVD.  
Отобразится экран работы DVD.



- Через 5 секунд после выполнения операции откроется визуальный экран визуальных параметров в режиме DVD.
- При попытке активировать DVD во время движения на экране отобразится предупреждение «Изображение выключено для Вашей безопасности».
- В зависимости от диска или экрана воспроизведения некоторые операции выполнить не удастся.

## Воспроизведение диска



### ⚠ ПРЕДУПРЕЖДЕНИЕ

Просмотр водителем фильмов DVD/ телевизионных программ/видео в процессе вождения опасен. Просмотр экрана может отвлечь водителя от управления автомобилем и привести к несчастному случаю.

Устанавливайте устройство INE-W920R/INE-W928R таким образом, чтобы водитель не мог просматривать фильмы DVD, телевизионные программы и видео, если автомобиль не остановлен и не задействован стояночный тормоз.

Если устройство INE-W920R/INE-W928R установлено неправильно, водитель получит возможность просматривать телевизионные программы, фильмы DVD или видео в процессе вождения и может отвлекаться от управления автомобилем, что может стать причиной несчастного случая. Водитель или пассажиры могут получить серьезные травмы.

### ⚠ Внимание!

- Для некоторых дисков DVD поддерживаются не все функции. Для получения дополнительной информации о поддерживаемых функциях см. инструкции, прилагаемые к диску DVD.
- Отпечатки пальцев на поверхности диска могут негативно сказываться на воспроизведении. В случае возникновения проблем извлеките диск и проверьте его поверхность на наличие отпечатков пальцев. При необходимости очистите диск.
- Если во время воспроизведения выключить питание устройства, выключить зажигание или переключить источники, воспроизведение продолжится с того места, где оно было прервано.
- При попытке выполнить недопустимую операцию (с учетом воспроизводимого типа диска) на экране отображается следующий значок: ⓧ

- **Функция запоминания положения воспроизведения**  
Даже если во время воспроизведения выключить питание устройства, выключить зажигание или переключить источник, при включении питания воспроизведение продолжится с того места, где оно было прервано.

**1** Нажмите кнопку  (AUDIO).

**2** Нажмите [Disc] в верхнем заголовке.

Откроется экран режима DISC.

Или вставьте диск лицевой стороной вверх. Начнется воспроизведение диска.

- В этом устройстве не поддерживается автоматическое воспроизведение обратной стороны двухстороннего диска DVD.
- Извлеките диск, переверните его и вставьте в устройство.
- НЕ вставляйте в устройство диски, содержащие карты для системы навигации. Это может привести к повреждению устройства.
- См. также раздел “Настройка диска” (стр. 52).
- Во время чтения файла DivX® не удастся использовать функции быстрой перемотки диска вперед и назад, а также повторного воспроизведения и т. д.
- Файл DivX®, превышающий 4 ГБ не может быть воспроизведен.

## В случае отображения экрана меню

В режиме DVD экраны меню могут появиться автоматически. В этом случае для начала воспроизведения выполните следующие действия.

**Прямое управление меню** DVD-V

**Непосредственно коснитесь меню DVD.**



- В зависимости от диска некоторые операции выполнить не удастся.



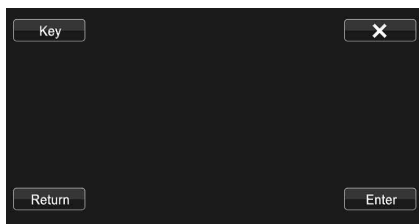

**Управление меню** DVD-V

**1** Коснитесь кнопки [Key].

Открытие режима управления меню.



Коснитесь [] [], чтобы изменить расположение панели кнопок справа налево и обратно. Коснитесь кнопки [Return], чтобы вернуться к предыдущему экрану.

**2** Выберите требуемый элемент меню, нажав кнопку [], [], [] или [].



- При нажатии [X] на панели управления отображается экран в шаге 1.
- При нажатии [Key] отображается экран ввода с цифровой клавиатуры.  
Для получения дополнительной информации об экране ввода с цифровой клавиатуры см. “Операции ввода с цифровой клавиатуры” (стр. 37).

**3** Коснитесь кнопки [Enter], чтобы подтвердить выбор.

## Операции ввода с цифровой клавиатуры DVD-V

**1** Нажмите [10KEY] в нижнем заголовке.

Откроется экран ввода с цифровой клавиатуры

Если [10KEY] не отображается, нажмите [<<] в нижнем заголовке для отображения [10KEY].

**2** Коснитесь требуемой цифры.

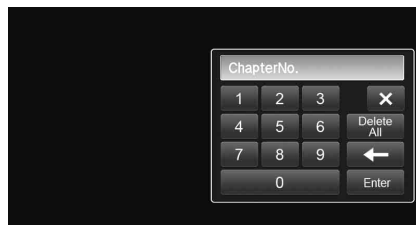

Коснитесь [], чтобы удалить введенную цифру. Коснитесь [Delete All], чтобы удалить все введенные цифры.

**3** Коснитесь кнопки [Enter] на экране режима цифровой клавиатуры, чтобы подтвердить ввод. Коснитесь кнопки [X], чтобы скрыть экран цифровой клавиатуры.

## Отображение экрана главного меню DVD-V

Если диск DVD содержит два или более эпизода, открывается экран главного меню.

**Нажмите [TOP MENU] в верхнем заголовке.**

Откроется экран главного меню.

- Чтобы выполнить необходимые операции, см. “В случае отображения экрана меню” (стр. 37).

## Отображение экрана меню DVD-V

Если диск DVD содержит два или более меню, откроется экран меню для доступных программ, а также для основных программ.

**Нажмите [MENU] в нижнем заголовке.**

Откроется экран корневого меню.

- Чтобы выполнить необходимые операции, см. “В случае отображения экрана меню” (стр. 37).

## Приостановка воспроизведения (PRE STOP)

Для приостановки воспроизведения нажмите кнопку остановки. Позиция, в которой произошла остановка, будет сохранена в памяти.

- 1 **Нажмите кнопку [■] во время воспроизведения.** В центре экрана отобразится индикатор “Предварительной остановки ■” и [▶].
- 2 **Нажмите [▶/II] в режиме PRE STOP или [▶] по центру экрана.** Воспроизведение продолжится с того места, где оно было прервано.

- Для некоторых дисков позиция, в которой произошла остановка, может определяться неточно.

## Остановка воспроизведения

Нажмите и удерживайте кнопку [■] в течение не менее 2 секунд во время воспроизведения. В центре экрана отобразятся индикатор “■” и [▶].

- Если после остановки воспроизведения будет нажата кнопка [▶/II] или [▶], воспроизведение начнется сначала.

## Перемотка вперед/назад

- 1 **Во время воспроизведения коснитесь и удерживайте кнопку [I◀◀] (перемотка назад) или коснитесь и удерживайте кнопку [▶▶I] (перемотка вперед).**

DVD-Video:

Нажмите и удерживайте в течение более 1 секунды для перемотки вперед/назад с удвоенной скоростью. Каждый раз при нажатии кнопки [I◀◀]/[▶▶I] во время быстрой перемотки назад/вперед скорость меняется следующим образом: 2x → 8x → 32x → 2x.

DivX®:

Нажмите и удерживайте в течение более 1 секунды для перемотки вперед/назад со скоростью 8x. Каждый раз при нажатии кнопки [I◀◀]/[▶▶I] во время быстрой перемотки назад/вперед скорость меняется следующим образом: 8x → 16x → 32x → 8x.

- Для файла DivX®, не содержащего индексной информации, опция быстрой перемотки вперед и назад недоступна.

- 2 **Нажмите кнопку [▶/II], чтобы вернуться к нормальному воспроизведению.**

- Во время перемотки вперед или назад звук не воспроизводится.
- В режиме DVD во время быстрой перемотки вперед/назад может снова появиться экран меню.
- Данная операция может быть недоступна на определенных дисках.

## Поиск эпизодов/дорожек/файлов

Во время воспроизведения нажмите кнопку [I◀◀] или [▶▶I].

Каждый раз при нажатии кнопки происходит переход к следующей главе/дорожке/файлу и начинается воспроизведение.

- ▶▶I: Коснитесь этой кнопки для начала воспроизведения следующей главы, дорожки или файла.
- I◀◀: Коснитесь этой кнопки для начала воспроизведения текущей главы, дорожки или файла.

- Некоторые диски DVD не содержат глав.

### Дополнительные объяснения

“Главы” представляют собой части фильмов или музыкальных композиций на дисках DVD.

## Воспроизведение неподвижного стоп-кадра (пауза)

- 1 **Во время воспроизведения нажмите кнопку [▶/II] в нижнем заголовке.**
- 2 **Нажмите [▶/II] или [▶] по центру экрана для возобновления воспроизведения.**

- Во время отображения неподвижного кадра звук не воспроизводится.
- При запуске воспроизведения из режима паузы возможно кратковременное отсутствие звука или изображения. Это не является неисправностью.

## Покадровое воспроизведение в прямом направлении

- 1 **В режиме паузы коснитесь [▶▶I].** При каждом касании происходит отображение следующего кадра.
- 2 **Нажмите [▶/II] или [▶] по центру экрана для возвращения в обычный режим.**

- Во время покадрового воспроизведения в прямом направлении звук не воспроизводится.
- Покадровое воспроизведение в обратном направлении выполнить нельзя.

## Замедленное воспроизведение

- 1 **При нажатии и удерживании кнопки [▶▶I] в режиме паузы происходит переход в режим воспроизведения со скоростью, в 8 раз меньшей обычной.** Кроме того, если нажать и удерживать кнопку [▶▶I], устанавливается скорость, в два раза меньше обычной.
- 2 **Нажмите кнопку [▶/II] в нижнем заголовке во время воспроизведения.**

- Во время замедленного воспроизведения звук не выводится.
- Значения скоростей 1/2, 1/8 указаны приблизительно.
- Фактическая скорость зависит от диска.
- Замедленное воспроизведение в обратном направлении выполнить нельзя.

## Выбор папки DivX

**3** Нажмите [**◀■**] или [**■▶**] в нижнем заголовке для выбора папки.

- Коснитесь [**◀■**] для воспроизведения с первого файла предыдущей папки.  
Коснитесь [**■▶**] для воспроизведения с первого файла следующей папки.

## Повторное воспроизведение

DVD-V DivX

Используйте эту функцию для повторного воспроизведения эпизодов, глав или дорожек диска.

**Нажмите [**↺**] в нижнем заголовке.**

Режим повтора меняется при каждом нажатии кнопки.

### DVD Video

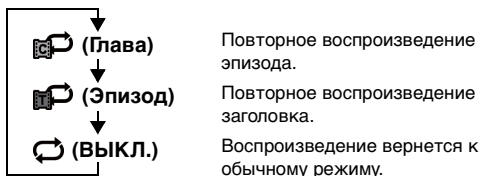

- Режим REPEAT всегда отключается при нажатии и удерживании кнопки [**↺**] не менее 2 секунд.
- Отображаются только диски, содержащие список воспроизведения.

### DivX®

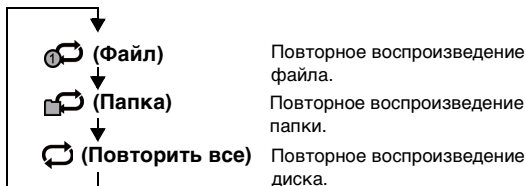

## Поиск по номеру эпизода DVD-V

Используйте эту функцию для быстрого поиска положений диска DVD с помощью эпизодов DVD. Выполните операции во время остановки воспроизведения.

**1** Нажмите [**10Key**] в нижнем заголовке.

- Откроется экран ввода с цифровой клавиатуры. Если [**10KEY**] не отображается, нажмите [**<<**] в нижнем заголовке для отображения [**10KEY**].
- Для DVD Video также можно отобразить цифровую клавиатуру коснувшись [**◀▶**] на экране меню, а затем дважды нажав [**Key**].

**2** Введите требуемое название, нажав его номер.

Дополнительную информацию о работе с цифровой клавиатурой см. на стр. 37.

**3** Коснитесь кнопки [**Enter**].

Начнется воспроизведение с выбранного номера.

**4** Коснитесь кнопки [**X**].

- Эту функцию не удастся использовать для дисков, на которых отсутствуют записанные номера эпизодов.
- Некоторые диски не поддерживают данные операции.

## Прямой поиск по номеру эпизода DVD-V

Используйте эту функцию для быстрого перехода к началу главы на диске. Выполняйте операции во время воспроизведения, во время выполнения функции PRE-STOP или при остановке воспроизведения.

**1** Нажмите [**10Key**] в нижнем заголовке.

Откроется экран ввода с цифровой клавиатуры. Если [**10KEY**] не отображается, нажмите [**<<**] в нижнем заголовке для отображения [**10KEY**].

**2** Коснитесь и введите номер эпизода, который требуется воспроизвести.

Дополнительную информацию о работе с цифровой клавиатурой см. на стр. 37.

**3** Коснитесь кнопки [**Enter**], чтобы подтвердить выбор.

Начнется воспроизведение с выбранного эпизода.

**4** Коснитесь кнопки [**X**].

- Эту функцию не удастся использовать для дисков, на которых отсутствуют записанные эпизоды.

## Поиск нужного видеофайла

DivX

Вы можете выбрать видео файл из списка на экране.

**1** Нажмите [**Q** (Поиск)] в нижнем заголовке.

Будет активирован режим поиска.

**2** Нажмите [**Video**].

Откроется экран списка папок.

### Режим поиска названия папки

**3** Нажмите [**▶**] в требуемой папке.

Начнется воспроизведение первого файла из выбранной папки.

### Режим поиска названия файла

**3** Коснитесь необходимого названия папки.

Будет отображено название файла в выбранной папке.

**4** Коснитесь необходимого названия файла.

Начнется воспроизведение выбранного файла.

- Коснитесь [**↶**], чтобы вернуться к предыдущему уровню иерархии.
- Для получения дополнительной информации по выполнению прокрутки списка см. "Выбор пункта в списке" (стр. 29).
- После выбора папки через поиск названия папки нажмите [**■**] на основном экране для отображения экрана поиска папки.
- После выбора файла через поиск названия файла нажмите [**■**] на основном экране для отображения экрана поиска файла.

## Переключение угла просмотра

DVD-V

Если диск DVD содержит сцены, снятые с разных углов, требуемый угол можно выбрать во время воспроизведения.

### Нажмите [ANGLE] в нижнем заголовке.

Записанные на диск углы просмотра меняются при каждом нажатии кнопки.

Если [ANGL] не отображается, нажмите [<<] или [>>] в нижнем заголовке для отображения [ANGL].

- Для изменения угла просмотра может потребоваться некоторое время.
- В зависимости от диска угол просмотра может изменяться одним из двух способов.
  - Плавный: угол просмотра изменяется плавно.
  - Резкий: при изменении угла просмотра сначала отображается неподвижный кадр, затем начинается воспроизведение измененного угла просмотра.

## Выбор языка звуковой дорожки

DVD-V

DivX

При использовании дисков DVD с несколькими звуковыми дорожками или языками звукового сопровождения можно переключать звук во время воспроизведения.

### Нажмите [AUDIO] в нижнем заголовке.

Записанные на диск звуковые дорожки меняются при каждом нажатии кнопки.

Если [AUDIO] не отображается, нажмите [<<] или [>>] в нижнем заголовке для отображения [AUDIO].

- Выбранная звуковая дорожка воспроизводится по умолчанию при каждом включении питания или замене диска. Если на диске отсутствует эта дорожка, выбирается язык диска по умолчанию.
- Выбор языка звуковой дорожки во время воспроизведения поддерживается не всеми дисками. В этом случае звуковую дорожку можно выбрать в меню диска DVD.
- Воспроизведение выбранной звуковой дорожки может начинаться с задержкой.

## Переключение субтитров (языка субтитров)

DVD-V

DivX

Если диск DVD содержит субтитры на нескольких языках, их можно переключить во время воспроизведения; кроме этого, субтитры можно скрыть.

### Нажмите [Sub Title] в нижнем заголовке.

При повторном касании этой кнопки последовательно изменяется язык записанных на диск субтитров, а затем субтитры отключаются.

Если [Sub Title] не отображается, нажмите [<<] или [>>] в нижнем заголовке для отображения [Sub Title].

- Отображение субтитров на выбранном языке может начинаться с задержкой.
- Переключение субтитров во время воспроизведения поддерживается не всеми дисками. В этом случае субтитры можно выбрать в меню диска DVD.
- Выбранные субтитры воспроизводятся по умолчанию при каждом включении питания или замене диска. Если на диске отсутствуют эти субтитры, выбираются субтитры на языке диска по умолчанию. Однако язык субтитров может отличаться для разных дисков.
- Для некоторых дисков субтитры отображаются даже при выборе значения OFF. Однако, язык субтитров может отличаться для разных дисков.

## Информация о дисках DivX®

DivX® представляет собой кодек (программный) для сжатия движущихся изображений с сохранением качества с использованием высокой скорости и степени сжатия.

- *Официальный сертифицированный продукт DivX®*

О ВИДЕОФАЙЛАХ ФОРМАТА DIVX: DivX® - это цифровой видео формат, созданный DivX, LLC, дочерней компанией Rovi Corporation. Данное устройство является официальным устройством DivX Certified®, которое воспроизводит видеофайлы формата DivX. Для получения дополнительной информации и программных средств для преобразования файлов в видеоформат DivX посетите сайт [divx.com](http://divx.com). О ВИДЕО ПО ЗАПРОСУ DIVX. Для воспроизведения видеофрагментов по запросу формата DivX необходимо зарегистрировать это устройство DivX Certified®. Чтобы получить регистрационный код, найдите раздел DivX VOD в меню настройки этого устройства. Перейдите на сайт [vod.divx.com](http://vod.divx.com) для получения дополнительной информации о выполнении регистрации.

### Поддерживаемые носители

Устройство поддерживает воспроизведение дисков CD-R/CD-RW/DVD-R/DVD-RW/DVD+R/DVD+RW и устройств USB-накопителей, записанных в режиме DivX®.

### Соответствующее расширение

"avi", "divx"

### Видеокодек

DivX® версий 3, 4, 5 и 6 (версия 5 содержит и чередующийся, и прогрессивный)

### Аудиокодек

MPEG1 Layer2 (MP2)	от 32 до 384 kbps
MPEG1 Layer3 (MP3)	от 32 до 320 кбит/с
MPEG2 Layer2 (MP2)	от 8 до 160 кбит/с
MPEG2 Layer3 (MP3)	от 8 до 160 кбит/с
Dolby Digital	от 32 до 448 kbps

### Оптимальный размер воспроизведения дисков DivX®:

Размер экрана: 96 – 720 пикселей (по горизонтали) × 96 – 576 пикселей (по вертикали)

При использовании пропорций экрана, отличных от 16:9, слева и справа или сверху и снизу экрана могут отображаться черные полосы.

Скорость передачи

битов

изображения: Поддерживается профиль домашнего кинотеатра "в среднем 4 Мбит/с, максимум 8 Мбит/с"



# Настройка

## Операция настройки

Нажмите значок [SETUP] на экране воспроизведения аудио/ видео для отображения главного экрана настройки.

Значок [НАСТРОЙКА]

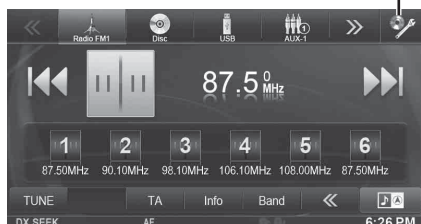

## Общие настройки

### Операции по изменению основных настроек

Для доступа к экрану общих настроек должен быть задействован стояночный тормоз. При попытке доступа к этому экрану во время движения отобразится предупреждение-Не работает во время движения.

Следующие шаги с 1 по 4 являются общими для каждого “элемента” общей настройки. Дополнительную информацию см. в соответствующих разделах.

**1 Нажмите кнопку [Настройка] в верхнем заголовке.**  
Откроется основной экран Setup.

**2 Нажмите [General].**



Откроется экран General Setup.

**3 Выберите требуемый пункт.**

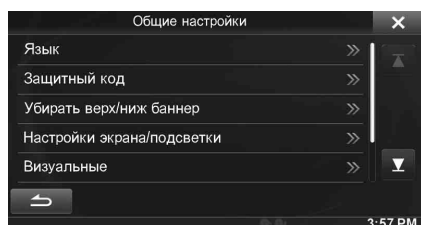

**Элементы настройки:** Язык / Датчик ДУ / Защитный код / Убирать верх/ниж баннер / Настройки экрана/подсветки / Визуальные / О системе / Установка

• В зависимости от пункта повторите шаг 3.

**4 Коснитесь кнопки [◀] или [▶] и т.д., чтобы изменить настройку.**

• При отображении всплывающего окна настройки нажмите [X] для закрытия окна после настройки.

**5 Коснитесь кнопки [↶], чтобы вернуться к предыдущему экрану.**

• Не выключайте зажигание сразу после изменения общих настроек (во время автоматического сохранения данных в системе). В противном случае настройки могут не измениться.

## Настройка языка

Коснитесь кнопки [Язык] в шаге 3 в меню общих настроек. См. “Операции по изменению основных настроек” (стр. 41).

### Прокручивание на дисплее текстовой информации

Функция прокрутки работает в том случае, если введен текст компакт-диска, имя папки, имя файла или информация тега.

**Элемент настройки:** Автопрокрутка

**Значения:** Off / On (начальная настройка)

Off: Используется для отключения режима прокрутки.

On: Используется режима прокрутки Auto. Прокрутка экрана повторяется, пока включен этот режим.

### Настройки формата

Отображающийся на экране код знака, использующийся для тегов текстовой информации, можно выбрать из 7-значных кодов.

**Элемент настройки:** Выбор языка

**Значения:** EU1 / EU2 (начальная настройка) / RUS / CHI / THA / ARA

EU1: ISO 8859-1

EU2: ISO 8859-15

RUS: ISO 8859-5

CHI: GB18030

THA: CP874

ARA: CP1256

### Настройка языка меню

Можно выбрать язык отображения меню настройки, информации обратной связи и т.д. для данного устройства.

**Настройка:** Выбор языка

**Значения:** English / German / French / Spanish / Portuguese / Italian / Dutch / Finnish / Norwegian / Swedish / Russian / Thai / Arabic / Chinese / Other languages (Czech / Danish / Greek / Hungarian / Polish / Slovak / Turkish)

• Коснитесь кнопки [OK] для подтверждения языка и отображения экрана на указанном языке.

## Настройка датчика ДУ

Выберите параметр [Датчик ДУ] в шаге 3 в меню настройки звука. См. “Операции по изменению основных настроек” (стр. 41).

Для дистанционного управления можно использовать датчик внешнего устройства (монитора и т. д.).

**Элемент настройки:** Датчик ДУ

**Значения:** Front (начальная настройка) / Rear

- |        |  |
|--------|--|
| Front: | Активируется датчик дистанционного управления этого устройства.  |
| Rear:  | Активируется датчик дистанционного управления внешнего монитора, подключенного к разъему AUX OUTPUT этого устройства. Дистанционное управление используется для контроля источников, подключенных к разъемам AUX OUTPUT. |

- Если для RSE (стр. 55) установлено на значение “Off”, то данная настройка не отображается.

## Настройка защитного кода

Выберите параметр [Защитный код] в шаге 3 в меню настройки звука. См. “Операции по изменению основных настроек” (стр. 41).

### Настройка кода безопасности

Можно установить, чтобы системой нельзя было пользоваться без ввода пароля. Если выбрать значение “On” и установить пароль, при подключении системы к батарее и первом ее включении потребуется ввести пароль.

**Элемент настройки:** Защитный код

**Значения:** Off (начальная настройка) / On

#### Установка пароля

**1** Нажмите [◀] или [▶] в меню “Защитный код” для установки значения “On”

**2** Отобразится запрос на подтверждение, коснитесь кнопки [OK].  
Отобразится экран настройки пароля.

**3** Введите пароль, затем нажмите [OK].

- Введите 6-значный пароль.
- Вводимые знаки отображаются в виде символов “\*”.

**4** Введите пароль еще раз, затем нажмите [OK].  
Пароль будет установлен, система вернется на предыдущий экран.

- Если забыт пароль, устройством нельзя будет пользоваться. В этом случае потребуется техобслуживание.

#### Сброс пароля

**1** Нажмите [◀] или [▶] в меню “Защитный код” для установки значения “Off”.  
Отобразится экран настройки пароля.

**2** Введите установленный пароль, затем нажмите [OK].  
Пароль будет сброшен, система вернется на предыдущий экран.

- Вводимые знаки отображаются в виде символов “\*”.

## Настройка отображения верхнего и нижнего заголовков

Выберите [Убирать верх/ниж баннер] в меню общих настроек в шаге 3. См. “Операции по изменению основных настроек” (стр. 41).

Можно настроить параметры отображения для верхнего и нижнего заголовков для источника аудио/видео.

**Элемент настройки:** Убирать верх/ниж баннер

**Значения:** Off (начальная настройка) / On

- |      |   |
|------|---|
| Off: | Отображается всегда   |
| On:  | Исчезает через 5 секунд, если не выполняется никаких действий |

## Настройки экрана/подсветки

Коснитесь кнопки [Настройки экрана/подсветки] в шаге 3 в меню общих настроек. См. “Операции по изменению основных настроек” (стр. 41).

### Настройка подсветки дисплея

Задняя подсветка обеспечивается встроенной в ЖК-панель флуоресцентной лампой. Управление освещением регулирует яркость подсветки дисплея в зависимости от освещенности салона автомобиля для обеспечения комфортного просмотра.

**Элемент настройки:** Диммер

**Значения:** Auto (начальная настройка) / On / Off

- |       |  |
|-------|--|
| Auto: | Регулирует яркость подсветки монитора в зависимости от освещенности салона автомобиля.       |
| On:   | Сохраняет низкую яркость подсветки монитора.   |
| Off:  | Отключает автоматическую регулировку яркости и сохраняет высокую яркость подсветки монитора. |

- Если установлено значение “Auto” или “On” эта настройка будет также применяться к подсветке кнопок в “Настройка яркости подсветки кнопок в ночное время” (стр. 42) и “Настройка минимального уровня подсветки дисплея” (стр. 42).

### Настройка минимального уровня подсветки дисплея

Можно настроить минимальную яркость подсветки дисплея. Эту функцию, например, можно использовать для изменения яркости экрана ночью.

**Элемент настройки:** Уров. диммера экр.

**Значения:** от -15 до +15 (начальная настройка: 0)

Для уровня яркости можно установить значение от MIN (-15) до MAX (+15). При достижении минимального или максимального значения на экране отображаются соответственно значения “MIN” или “MAX”.

### Настройка яркости подсветки кнопок в ночное время

Можно настроить яркость подсветки кнопок в ночное время.

**Элемент настройки:** Уров. диммера подств.

**Значения:** от -2 до +2 (начальная настройка: 0)

## Изменение цвета дисплея

Для цвета дисплея можно установить один из 5 разных цветов.



**Элемент настройки:** Цвет экрана

**Значения:** Blue (начальная настройка) / Red / Green / Amber / Black

## Настройка сенсорной панели

Данная настройка необходима в случае несовпадения положений отображаемого на ЖК-дисплее символа и соответствующей ему сенсорной точки.

**Настройка:** Калибровка экрана

- 1 Коснитесь кнопки [Калибровка экрана] на экране Настройки экрана/подсветки. Откроется экран настройки.
- 2 Аккуратно коснитесь значка , отображаемого в верхнем левом нижнем углу экрана.
- 3 Аккуратно коснитесь значка , отображаемого в нижнем правом углу экрана. Настройка завершится и будет произведен возврат к предыдущему экрану.
  - Если Вы коснетесь кнопки [Отмена] на экране настройки, то настройки выполнены не будут и будет произведен возврат к предыдущему экрану.

## Инициализация исправленных значений сенсорной панели

Инициализируйте исправленные значения, отрегулированные с помощью функции калибровки сенсорной панели.

- 1 Нажмите [Сброс калибровки экрана] на экране настройки экрана/подсветки.
- 2 Отобразится запрос на подтверждение, коснитесь кнопки [ОК]. Будут применены исправленные значения.

## Визуальная настройка

Выберите [Визуальные] в меню общих настроек в шаге 3. См. “Операции по изменению основных настроек” (стр. 41).

- 1 Коснитесь необходимого пункта.

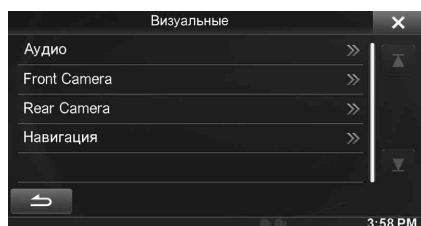

- Во время воспроизведения видео можно выбрать параметр “Аудио”.

## 2 Коснитесь кнопки [»] необходимого параметра.

Настраиваемые параметры различаются в зависимости от приложения.

- [Аудио] (видео носители):  
Режим дисплея\*1 / Live Contrast / Visual EQ / Яркость / Цветность / Цв. тон / Контраст / Четкость
- [Камера прям. подкл.]\*2:  
Live Contrast / Яркость / Цветность / Контраст
- [AUX камера]\*2:  
Live Contrast / Яркость / Цветность / Контраст
- [Навигация]:  
Яркость / Контраст

\*1 Если носители установлены на значение AUX, то в следующих ситуациях настройки изменить нельзя.

- Если для параметра “AUX-вход” установлено значение “DVB-T”, выбирается значение “Оп.”

\*2 Отобразятся названия камеры, установленные в соответствии с настройками “Камера прям. подкл./AUX камера”. При установке параметра “Off” названия камеры не отображаются (стр. 59, 60).

## 3 Коснитесь [«] или [»], чтобы изменить настройку.

## 4 Коснитесь кнопки [«], чтобы вернуться к предыдущему экрану.

- Не выключайте зажигание сразу после изменения настроек дисплея (во время автоматического сохранения данных в системе). В противном случае настройки могут не измениться.

## Выбор режима отображения картинки

**Элемент настройки:** Режим дисплея

**Значения:** WIDE (начальная настройка) / CINEMA / NORMAL



В режиме WIDE изображение на экране отображается более широким для более полного использования широкоэкрannого экрана с помощью растяжения по горизонтали.



В режиме CINEMA на экране отображается обычное изображение, растянутое по вертикали и горизонтали. Этот режим подходит для отображения фильмов с соотношением сторон 16:9.

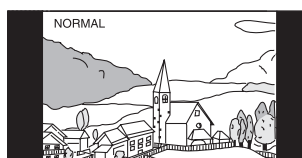

В режиме NORMAL в центре экрана отображается обычное изображение с черными полосами по бокам.

## Настройка параметра Live Contrast

Данная функция автоматически настраивает слишком яркие или слишком темные области на экране и корректирует их до естественной яркости.

**Элемент настройки:** *Live Contrast*

**Значения:** *OFF (начальная настройка) / LOW / HIGH*

## Выбор режима Visual EQ (заводская настройка)

Можно выбрать режим, подходящий для определенного изображения.

**Элемент настройки:** *Visual EQ*

**Значения:** *OFF (начальная настройка) / NIGHT M. / SOFT / SHARP / CONTRAST*

OFF:	Первоначальная настройка
NIGHT M.:	Подходит для фильмов с большим числом темных сцен.
SOFT:	Подходит для отображения компьютерной графики и мультфильмов.
SHARP:	Подходит для старых фильмов с размытым изображением.
CONTRAST:	Подходит для новых фильмов.

- Для возврата к параметрам видео по умолчанию установите для этой функции значение *OFF*. Любые настройки *Visual EQ* или изменения будут сброшены до исходных значений.

## Настройка яркости

**Элемент настройки:** *Яркость*

**Значения:** *от -15 до +15 (начальная настройка: 0)*

Для параметра яркости изображения можно установить значение от MIN (-15) до MAX (+15). При достижении минимального или максимального значения на экране отображаются соответственно значения "MIN" или "MAX".

## Настройка цвета изображения

**Элемент настройки:** *Цветность*

**Значения:** *от -15 до +15 (начальная настройка: 0)*

Для параметра цвета изображения можно установить значение от MIN (-15) до MAX (+15). При достижении минимального или максимального значения на экране отображаются соответственно значения "MIN" или "MAX".

## Настройка оттенка цвета изображения

**Элемент настройки:** *Цв. тон*

**Значения:** *от R15 до G15 (начальная настройка: 0)*

Установите для оттенка значения от R15 до G15.

- При настройке значения *PAL* нельзя настроить цветовой тон.

## Настройка контрастности изображения

**Элемент настройки:** *Контраст*

**Значения:** *от -15 до +15 (начальная настройка: 0)*

Для контраста можно установить значение от MIN (-15) до MAX (+15). При достижении минимального или максимального значения на экране отображаются соответственно значения "MIN" или "MAX".

## Настройка качества изображения

**Элемент настройки:** *Четкость*

**Значения:** *от -5 до +5 (начальная настройка: 0)*

Настройка качества изображения производится в диапазоне от -5 до +5. Для заданных минимального и максимального значений соответственно отображаются значения "SOFT" и "HARD".

## Сохранение и вызов настроенного качества изображения

При настройке звука (видео носители) можно сохранить настройки, выполненные в разделе "Настройка Live Contrast, яркости, цветности, цветового тона, контраста и четкости".

**Элемент настройки:** *Preset1 / Preset2*

- 1 После завершения "Настройки Live Contrast, яркости, цветности, цветового тона, контраста и четкости" (стр. 44) нажмите и удерживайте кнопку [Preset1] или [Preset2], чтобы сохранить настройки.
- 2 Коснитесь кнопки [Preset1] или [Preset2], чтобы вызвать сохраненные настройки.

- Режим дисплея зарегистрировать нельзя.

## O INE-W920R/INE-W928R

Коснитесь кнопки [**O системе**] в шаге 3 в меню общих настроек. См. "Операции по изменению основных настроек" (стр. 41).

## Отображение информации об изделии

Можно просматривать информацию о версии данного изделия. Запишите данную информацию и используйте ее при обращении в отдел технической поддержки Alpine или к авторизованному дилеру Alpine.

**Элемент настройки:** *Инф. о версии*

**Содержание:** *серийный номер / Версия прошивки*

## Проверка регистрации DivX®

Данное устройство будет отображать регистрационный код, необходимый для воспроизведения DivX® VOD (Видео по запросу), а также можно отобразить код для отмены регистрации.

**Элемент настройки:** *Информ. о гарантии/правах*

### Отображение кода регистрации

- 1 Коснитесь [Информ. о гарантии/правах].
- 2 Коснитесь [DivX(R) VOD].
- 3 Коснитесь [Registration].  
На экране отобразится код регистрации.
- 4 Коснитесь [OK].

## Отображение кода отмены регистрации

- 1 Коснитесь [Информ. о гарантии/правах].
  - 2 Коснитесь [DivX(R) VOD].
  - 3 Коснитесь [Deregistration].  
Откроется диалоговый экран подтверждения.
  - 4 Коснитесь [OK].  
На экране отобразится код отмены регистрации.
- По окончании коснитесь кнопки [Отмена]. Если Вы хотите продолжить и отобразить новый регистрационный код, коснитесь кнопки [OK], проверьте регистрационный код, а затем снова коснитесь кнопки [OK].

## Инициализация системы

Для восстановления заводских настроек можно инициализировать все данные. Перед выполнением операции извлеките CD/DVD диски и т.д.

**Элемент настройки: Возврат к заводским настройкам**

- 1 Нажмите [Возврат к заводским настройкам].
  - 2 Отобразится запрос на подтверждение, коснитесь кнопки [OK].  
Снова отобразится экран с подтверждением.
  - 3 Коснитесь [OK].  
Система начнет инициализацию.
- Не включайте/выключайте питание и не меняйте положение ключа зажигания пока не завершится восстановление системы.
  - При использовании INE-W920R не отсоединяйте переднюю панель, нажав кнопку  (Снятие панели), пока не будет выполнен перезапуск системы.

## Настройка установки

Выберите параметр [Установка] в шаге 3 в меню общей настройки. См. “Операции по изменению основных настроек” (стр. 41).

**Элемент настройки: Установка**

Отобразится экран проверки установки.

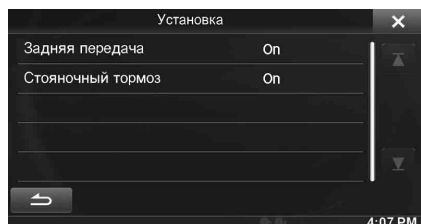

## Настройка звука

### Операции настройки звука

Для доступа к экрану настроек должен быть задействован стояночный тормоз. При попытке доступа к этому экрану во время движения отобразится предупреждение-Не работает во время движения.

Следующие шаги с 1 по 5 являются общими для каждого “элемента” настройки звука. Дополнительную информацию см. в соответствующих разделах.

- 1 Нажмите кнопку [Настройка] в верхнем заголовке.  
Откроется основной экран Setup.
- 2 Нажмите [Sound].

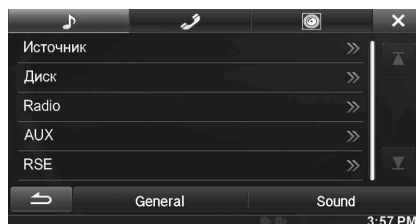

Откроется экран настройки звука.

- 3 Выберите требуемый пункт.

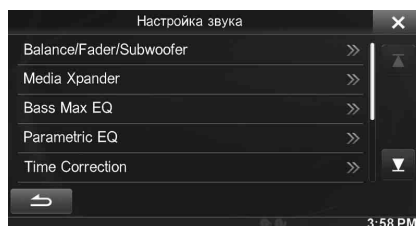

**Элементы настройки: Balance / Fader / Subwoofer / Media Xpander / Bass Max EQ / Parametric EQ / Time Correction / X-OVER / Defeat / Громкость / Настройка уровней источников**

- 4 Коснитесь кнопки [◀] или [▶] и т.д., чтобы изменить настройку.
  - При отображении всплывающего окна настройки нажмите [X] для закрытия окна после настройки.
- 5 Коснитесь кнопки [↩], чтобы вернуться к предыдущему экрану.
  - Не выключайте зажигание сразу после изменения настроек звука (во время автоматического сохранения данных в системе). В противном случае настройки могут не измениться.
  - Для получения дополнительной информации по выполнению прокрутки списка см. “Выбор пункта в списке” (стр. 29).

## Настройка баланса/фейдера/сабвуфера

Выберите параметр [**Balance/Fader/Subwoofer**] в шаге 3 в меню настройки звука. См. “Операции настройки звука” (стр. 45).

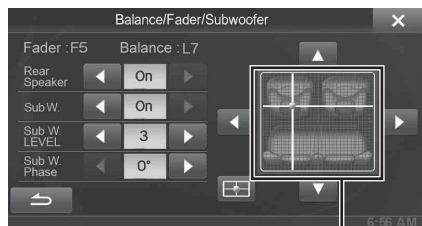

Область изображения

### Настройка баланса/фейдера

Коснитесь необходимого пункта в области изображения. Или нажмите [**▲**] [**▼**] [**◀**] [**▶**].

**Balance:** L15 – R15

**Fader:** F15 – R15

### Настройка задних динамиков

Можно установить для выхода задних динамиков значение “Off”.

**Элемент настройки:** Rear Speaker

**Значения:** On (начальная настройка) / Off

- Обратите внимание, что при выборе значения “Off”, если для параметра “Расположение задних динамиков” в меню “Звук в вашем автомобиле” установлено значение “Задняя полка” или “Задняя дверь / панель”, настройка меню “Звук в вашем автомобиле” будет отменена.

■ USER1/USER2

### Включение/выключение сабвуфера

Если к устройству подключен дополнительный сабвуфер, выполните следующую настройку.

**Элемент настройки:** SubW.

**Значения:** On / Off (начальная настройка)

- Обратите внимание, что при выборе значения “Off”, если для параметра “Сабвуфер установлен” в меню “Звук в вашем автомобиле” установлено значение “Да”, настройка меню “Звук в вашем автомобиле” будет отменена.

■ USER1/USER2

### Настройка уровня сабвуфера

Если подключен сабвуфер, можно настроить его уровень.

**Элемент настройки:** SubW. LEVEL

**Значения:** от 0 до 15 (начальная настройка: 0)

- Если для сабвуфера установлено значение “Off”, то настройку выполнить нельзя.

### Настройка фазы сабвуфера

Для фазы выходного сигнала сабвуфера предусмотрено два возможных значения - нормальное (0°) или инвертированное (180°).

**Элемент настройки:** SubW. Phase

**Значения:** 0° / 180° (начальная настройка: 0°)

- Если для сабвуфера установлено значение “Off”, то настройку выполнить нельзя.

## Настройка уровня MX (Media Xpander)

Выберите параметр [**Media Xpander**] в шаге 3 в меню настройки звука. См. “Операции настройки звука” (стр. 45). Если текущим выбранным источником является радиодиапазон AM (MW/LW), эта функция будет недоступна. Параметр MX (Media Xpander) отвечает за четкость звучания вокальной составляющей или музыкальных инструментов независимо от источника. Можно добиться качественного звучания музыкальных композиций, воспроизводимых с FM-радио, CD, USB-накопителя и iPod/iPhone даже при высоком уровне шума в салоне автомобиля.

**Элемент настройки:** Media Xpander

- Нажмите [**ON**] в меню “ALL MX OFF/ON” на экране настройки MX.



- Коснитесь любой из кнопок: [**Off**] [**■**] [**■**].

Носитель	Регули-ровка			
	ВЫКЛ.	1	2	3
FM	Off	■	■	■
DVD	Off	Movie ■	Movie ■	DVD Music ■
CD	Off	■	■	■
Compress Media	Off	■	■	■
AUX/AUX3	Off	Compress Media ■	Movie ■	Music ■

- Настройку MX можно выполнить только в том случае, если выбран источник.
- MP3/WMA/AAC/iPod/USB Audio/DivX®/BLUETOOTH Audio соответствует жаттию данных MX.

#### MX FM

Средние и высокие частоты становятся более четкими и производят хорошо сбалансированный звук во всех диапазонах.

#### MX DVD

##### (Видео)

Улучшает четкость звучания диалогов видео

##### (DVD Music)

На этом диске содержатся большие объемы данных, например, музыкальные клипы. MX использует эти данные для обеспечения точности воспроизведения звука.

#### MX CD

В режиме CD обрабатываются большие объемы данных. Эти данные используются для чистого воспроизведения звука.

### MX Compress Media

Корректирует информацию, потерянную при сжатии. Обеспечивает сбалансированный звук с качеством близким к оригиналу.

### MX AUX/AUX3

Выберите режим MX (сжатие данных, видео или музыка), соответствующий типу используемого носителя.

- Для отмены режима MX для всех музыкальных приложений установите MX на значение “Off” в шаге 1.
- Для каждого приложения звука, например, FM-радио, CD и файлов MP3/WMA/ACC, можно задать собственные настройки MX.
- Настройка на MX устанавливает режим MX для каждого приложения звука в положение “Off”.
- Режим MX для радиостанций диапазона MW и LW не предусмотрен.
- Эта функция не работает, если для режима Defeat установлено значение “On”.

## Предварительные настройки для эквалайзера (Bass Max EQ)

Выберите параметр [Bass Max EQ] в шаге 3 в меню настройки звука. См. “Операции настройки звука” (стр. 45).

В устройстве предусмотрено 10 предварительных настроек эквалайзера, отражающих различные характеристики исходного музыкального произведения.

### Элемент настройки: Bass Max EQ

**Значения:** FLAT (начальная настройка) / POPS / ROCK / NEWS / JAZZ / ELECTRICAL DANCE / HIP HOP / EASY LISTENING / COUNTRY / CLASSICAL

- Значение ON можно задать только для одного типа.
- При редактировании настройки Bass Max EQ настройка загрузки звука недоступна.
- Когда установлен параметр Bass Max EQ, межканальные настройки параметрического эквалайзера также изменяются. Мы рекомендуем сохранять настройки параметрического эквалайзера в предварительных установках заранее.
- Настройку Bass Max EQ можно настроить, когда для параметра Defeat установлено значение “Off”.

## Настройка кривой параметрического эквалайзера (Parametric EQ)

Выберите параметр [Parametric EQ] в шаге 3 в меню настройки звука. См. “Операции настройки звука” (стр. 45). Можно изменить настройки эквалайзера и создать кривую частотных характеристик с учетом собственных предпочтений.

### Настройка: Parametric EQ

#### 1 Отрегулируйте настройки Parametric EQ.

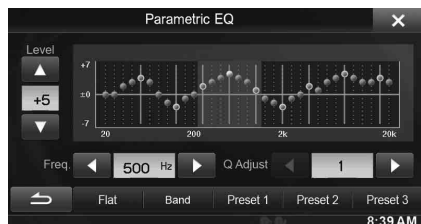

### Настройка диапазона

Коснитесь кнопки [Band], чтобы выбрать диапазон для настройки.

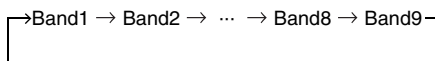

- Вы можете сразу выбрать диапазон, коснувшись экрана.

### Настройка частоты

Нажмите [◀] или [▶] в меню “Freq.” для регулировки частоты выбранного диапазона.

**Диапазоны настройки частот: от 20 Гц до 20 кГц (с шагом в 1/3 октавы)**

- Band1: 20 Hz~100 Hz (63 Hz)
- Band2: 63 Hz~315 Hz (125 Hz)
- Band3: 125 Hz~500Hz (250 Hz)
- Band4: 250 Hz~1 kHz (500Hz)
- Band5: 500 Hz~2 kHz (1 kHz)
- Band6: 1 kHz~4 kHz (2 kHz)
- Band7: 2 kHz~7,2 kHz (4 kHz)
- Band8: 5,8 kHz~12 kHz (8 kHz)
- Band9: 9 kHz~20 kHz (16 kHz)

### Настройка уровня

Нажмите [▼] или [▲] в меню “Level” для регулировки уровня выбранного диапазона.

**Значения: от -7 до +7 (начальная настройка: 0)**

### Настройка ширины полосы частот

Нажмите [◀] или [▶] в меню “Q Adjust” для выбора ширины диапазона частот.

**Значения: 1 (начальная настройка) / 2 / 3**

2 Для настройки другого диапазона повторите шаг 1 и отрегулируйте все диапазоны.

3 Для сохранения значения отрегулированной настройки нажмите и удерживайте кнопку [Preset1], [Preset2] или [Preset3] в течение не менее 2 секунд.

- Настройки, превышающие частоту соседних диапазонов, недоступны.
- При настройке параметрического эквалайзера следует учитывать частотные характеристики подключенных динамиков.
- В случае настройки параметрического эквалайзера настройка Bass Max EQ становится недействительной.
- Когда установлен параметр Bass Max EQ, межканальные настройки параметрического эквалайзера также изменяются. Мы рекомендуем сохранять настройки параметрического эквалайзера в предварительных установках заранее.
- Нажмите [Flat] для инициализации всех значений.
- Настройку Parametric EQ можно настроить, когда для параметра Defeat установлено значение “Off”.

### Вызов настроенного значения параметрического эквалайзера

Вызов заранее установленного значения параметрического эквалайзера.

Коснитесь кнопки [Preset1], [Preset2] или [Preset3] на экране параметрического эквалайзера.

Будет вызвана настройка, сохраненная в предварительной установке.

## Настройка временной коррекции (Time Correction)

Выберите параметр [Time Correction] в шаге 3 в меню настройки звука. См. “Операции настройки звука” (стр. 45). Перед выполнением последующих операций ознакомьтесь с содержанием раздела “Информация о временной коррекции” (стр. 49).

Элемент настройки: Time Correction

### 1 Нажмите [ms] или [cm], чтобы выбрать режим для выполнения настроек.

При каждом касании меняется экранная кнопка и метод коррекции.

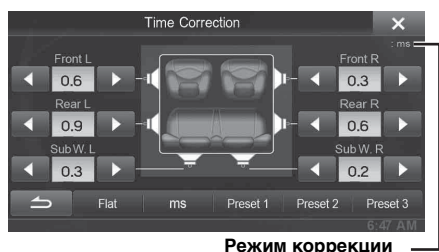

Режим коррекции

ms: регулировка времени.

cm: настройка точки прослушивания и расстояния от каждого динамика.

### 2 Коснитесь кнопки [◀] или [▶] для каждого динамика, чтобы настроить время или расстояние.

0,0msec – 9,9msec (0,1msec/шаг)

0,0cm – 336,6cm (3,4cm/шаг)

Все значения настройки динамика регулируются в диапазоне 20 мс или 680 см.

### 3 Для сохранения значения отрегулированной настройки нажмите и удерживайте кнопку [Preset1], [Preset2] или [Preset3] в течение не менее 2 секунд.

- Коснитесь кнопки [Flat] для установки всех значений на 0,0.
- Если для настройки задних динамиков установлено значение “Off”, параметры задних динамиков не удастся отредактировать (см. стр. 46).
- Если сабвуфер настроен на значение “Off”, то настройку сабвуфера отредактировать нельзя (См. стр. 46).

### Вызов значения временной коррекции

Вызов заранее установленного значения временной коррекции.

Коснитесь кнопки [Preset1], [Preset2] или [Preset3] на экране временной коррекции.

Будет вызвана настройка, сохраненная в предварительной установке.

## Настройка кроссовера (X-OVER)

Выберите параметр [X-OVER] в шаге 3 в меню настройки звука. См. “Операции настройки звука” (стр. 45). Перед выполнением последующих операций ознакомьтесь с содержанием раздела “Разделительный фильтр (Кроссовер)” (стр. 51).

Элемент настройки: X-OVER

### 1 Коснитесь кнопки [Channel], чтобы выбрать канал.

При каждом касании канал переключается.

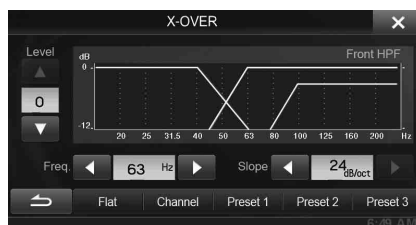

- Настраиваемый канал отображается красным цветом.

→ Передний ФВЧ → Задний ФВЧ → Subv. ФНЧ

### 2 Отрегулируйте настройки кроссовера.

#### Выбор частоты среза

Нажмите [◀] или [▶] в меню “Freq.”, затем выберите частоту среза.

Значения: 20 / 25 / 31,5 / 40 / 50 / 63 / 80 (начальная настройка) / 100 / 125 / 160 / 200 Гц

#### Настройка крутизна среза

Нажмите [◀] или [▶] в меню “Slope”, затем отрегулируйте срез HPF или LPF.

Значения: 0 (первоначальная настройка) / 6 / 12 / 18 / 24 дБ/окт.

#### Настройка уровня

Нажмите [▼] или [▲] в меню “Level”, затем отрегулируйте уровень HPF или LPF.

Значения: от -12 до 0 дБ (начальная настройка: 0)

### 3 Повторите шаги с 1 по 2 для настройки других каналов.

### 4 Для сохранения значения отрегулированной настройки нажмите и удерживайте кнопку [Preset1], [Preset2] или [Preset3] в течение не менее 2 секунд.

- Нажмите [Flat] для инициализации всех значений.
- Если для настройки задних динамиков установлено значение “Off”, параметры задних динамиков не удастся отредактировать (см. стр. 46).
- Если сабвуфер настроен на значение “Off”, то настройку сабвуфера отредактировать нельзя (См. стр. 46).
- При настройке параметра X-Over необходимо учитывать частотные характеристики подключенных динамиков.

### Вызов настроенного значения X-OVER

Вызов заранее установленного значения X-OVER.

Коснитесь кнопки [Preset1], [Preset2] или [Preset3] на экране X-OVER.

Будет вызвана настройка, сохраненная в предварительной установке.



## Настройка Defeat

Выберите параметр [Defeat] в шаге 3 в меню настройки звука. См. “Операции настройки звука” (стр. 45).  
Если для параметра Defeat установлено значение “On”, то функции MX, Bass Max EQ, загрузки настроек звука и Parametric EQ будут выключены. Таким образом, любые настройки для данных функций отключаются.

**Элемент настройки:** Defeat

**Значения:** Off (начальная настройка) / On

## Настройка громкости

Выберите параметр [Громкость] в шаге 3 в меню настройки звука. См. “Операции настройки звука” (стр. 45).  
Можно изменить уровень громкости звука, издаваемого при нажатии кнопок.

**Элемент настройки:** Sound Feedback

**Значения:** от 0 до 7 (начальная настройка: 4)

## Настройка звука для каждого источника

Выберите параметр [Настройка уровней источников] в шаге 3 в меню настройки звука. См. “Операции настройки звука” (стр. 45).  
Можно настроить уровень громкости для каждого приложения.

**Элемент настройки:** радио / DVD / CD / Compress Media / iPod Music / iPod Video / AUX / AUX3 / BLUETOOTH Audio

**Значения:** от -14 до +14 (начальная настройка: 0)

- Источники, которые можно настроить, отличаются в зависимости от подключенного устройства и настроек.

## Информация о временной коррекции

Расстояние между слушателем и динамиками в салоне автомобиля меняется в широких пределах из-за нестандартного расположения динамиков. Из-за разницы в расстояниях между динамиками и слушателем происходит смещение звукового образа и частотных характеристик. Причиной этого является временная задержка прохождения звукового сигнала к правому и левому уху слушателя. Для коррекции этого сдвига данное устройство может задерживать передачу звукового сигнала к динамикам, расположенным ближе всего к слушателю. Это позволяет создать эффект удаленности динамиков. Таким образом, за счет оптимизации фаз создается эффект равноудаленности слушателя от левого и правого динамиков.  
Настройка выполняется для каждого динамика с шагом 3,4 см.

### Пример 1. Точка прослушивания: переднее левое сидение

Выберите для переднего левого динамика высокое значение временной коррекции, а для правого заднего - значение равное нулю и ниже.

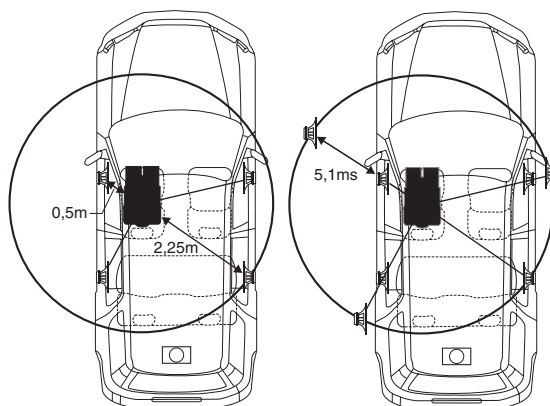

Звучание становится несбалансированным из-за неодинаковых расстояний между точкой прослушивания и различными динамиками.  
Разница в расстояниях между передним левым и правым задним динамиками составляет 1,75 м (68-7/8 дюйма).  
Здесь мы вычислим значение временной коррекции для переднего левого динамика на вышеуказанной диаграмме.

Условия:

Самый дальний динамик – точка прослушивания: 2,25 м (88-9/16 дюйма)

Передний левый динамик – точка прослушивания: 0,5 м (19-11/16 дюйма)

Расчет:  $L = 2,25 \text{ м} - 0,5 \text{ м} = 1,75 \text{ м}$  (68-7/8 дюйма)

Временная коррекция =  $1,75 \div 343^{*1} \times 1000 = 5,1$  (мс)

<sup>\*1</sup> Скорость звука: 343 м/с (765 миль/час) при 20°C

Другими словами, применение временной коррекции 5,1 мс к переднему левому динамику создает эффект равноудаленности слушателя от всех, даже самых дальних, динамиков.

Временная коррекция позволяет скомпенсировать разницу во времени, в течении которого звуковой сигнал должен достичь точки прослушивания.

Для переднего левого динамика введена временная коррекция 5,1 мс, в результате чего его звуковые сигналы достигают точки прослушивания одновременно со звуковыми сигналами от других динамиков.

## Пример 2. Точка прослушивания: все сиденья

Приведем временную коррекцию каждого динамика к одинаковому уровню.

- 1 Находясь в точке прослушивания (кресло водителя и т.п.), измерьте расстояние (в метрах) между вашей головой и различными динамиками.
- 2 Рассчитаем разницу между значением поправки на расстояние до самого дальнего динамика и других динамиков.

$L = (\text{расстояние до самого дальнего динамика}) - (\text{расстояние до других динамиков})$

Эти значения являются временными поправками для разных динамиков. Настроим эти значения таким образом, чтобы звуковые сигналы других динамиков достигали точки прослушивания одновременно.

Таблица значений временных поправок

Разница во времени (мс)	Расстояние (см)	Расстояние (дюймы)	Разница во времени (мс)	Расстояние (см)	Расстояние (дюймы)
0,0	0,0	0,0	5,1	173,4	68,3
0,1	3,4	1,3	5,2	176,8	69,7
0,2	6,8	2,7	5,3	180,2	71,0
0,3	10,2	4,0	5,4	183,6	72,4
0,4	13,6	5,4	5,5	187,0	73,7
0,5	17,0	6,7	5,6	190,4	75,0
0,6	20,4	8,0	5,7	193,8	76,4
0,7	23,8	9,4	5,8	197,2	77,7
0,8	27,2	10,7	5,9	200,6	79,1
0,9	30,6	12,1	6,0	204,0	80,4
1,0	34,0	13,4	6,1	207,4	81,7
1,1	37,4	14,7	6,2	210,8	83,1
1,2	40,8	16,1	6,3	214,2	84,4
1,3	44,2	17,4	6,4	217,6	85,8
1,4	47,6	18,8	6,5	221,0	87,1
1,5	51,0	20,1	6,6	224,4	88,4
1,6	54,4	21,4	6,7	227,8	89,8
1,7	57,8	22,8	6,8	231,2	91,1
1,8	61,2	24,1	6,9	234,6	92,5
1,9	64,6	25,5	7,0	238,0	93,8
2,0	68,0	26,8	7,1	241,4	95,1
2,1	71,4	28,1	7,2	244,8	96,5
2,2	74,8	29,5	7,3	248,2	97,8
2,3	78,2	30,8	7,4	251,6	99,2
2,4	81,6	32,2	7,5	255,0	100,5
2,5	85,0	33,5	7,6	258,4	101,8
2,6	88,4	34,8	7,7	261,8	103,2
2,7	91,8	36,2	7,8	265,2	104,5
2,8	95,2	37,5	7,9	268,6	105,9
2,9	98,6	38,9	8,0	272,0	107,2
3,0	102,0	40,2	8,1	275,4	108,5
3,1	105,4	41,5	8,2	278,8	109,9
3,2	108,8	42,9	8,3	282,2	111,2
3,3	112,2	44,2	8,4	285,6	112,6
3,4	115,6	45,6	8,5	289,0	113,9
3,5	119,0	46,9	8,6	292,4	115,2
3,6	122,4	48,2	8,7	295,8	116,6

3,7	125,8	49,6	8,8	299,2	117,9
3,8	129,2	50,9	8,9	302,6	119,3
3,9	132,6	52,3	9,0	306,0	120,6
4,0	136,0	53,6	9,1	309,4	121,9
4,1	139,4	54,9	9,2	312,8	123,3
4,2	142,8	56,3	9,3	316,2	124,6
4,3	146,2	57,6	9,4	319,6	126,0
4,4	149,6	59,0	9,5	323,0	127,3
4,5	153,0	60,3	9,6	326,4	128,6
4,6	156,4	61,6	9,7	329,8	130,0
4,7	159,8	63,0	9,8	333,2	131,3
4,8	163,2	64,3	9,9	336,6	132,7
4,9	166,6	65,7			
5,0	170,0	67,0			

# Разделительный фильтр (Кроссовер)

## Кроссовер (X-Over):

Это устройство оснащено активным электронным разделительным фильтром. Разделительный фильтр ограничивает частоты выходных сигналов. Каждый канал управляется независимо. Таким образом, на каждую пару каналов приходят собственные оптимизированные частоты. Кроссовер позволяет задействовать фильтр ФВЧ (high pass filter) или фильтр ФНЧ (low pass filter), а также изменять крутизну среза (эта величина говорит о том, как быстро происходит ослабление высоких или низких частот). Регулировку следует выполнять с учетом характеристик воспроизведения динамиков. В зависимости от того, какие используются динамики, пассивный фильтр может не потребоваться. При возникновении вопросов проконсультируйтесь у своего авторизованного дилера компании Alpine.

- Не используйте динамик высоких частот без фильтра высоких частот или настроенного на низкую частоту, так как это может привести к неисправности динамика под воздействием низких частот.
- Нельзя регулировать частоту среза кроссовера, если она выше частоты фильтра высоких частот или ниже частоты фильтра низких частот.
- Настройка должна выполняться с учетом частоты раздела, рекомендованной для подключенных динамиков. Определите рекомендованную частоту раздела для динамиков. Настройка на диапазон частот, выходящий за пределы рекомендованного, может привести к неисправности динамиков. Рекомендованные значения частот среза для динамиков Alpine приведены в соответствующем руководстве пользователя. Компания Alpine снимает с себя ответственность за неисправность динамиков в результате их эксплуатации на нерекондованной частоте среза.

	Частота среза (с шагом в 1/3 октавы)		Крутизна наклона (порядок) фильтра		Регулировка
	ФВЧ	ФНЧ	ФВЧ	ФНЧ	
Динамик низких частот	----	20 Гц - 200 Гц	----	FLAT, -6, -12, -18, -24 дБ/окт.	от 0 до -12 дБ
Задний динамик высоких частот	20 Гц - 200 Гц	----	FLAT, -6, -12, -18, -24 дБ/окт.	----	от 0 до -12 дБ
Передний динамик высоких частот	20 Гц - 200 Гц	----	FLAT, -6, -12, -18, -24 дБ/окт.	----	от 0 до -12 дБ



(Отличаются от фактических показаний)

## Регулировка уровня

(от 0 до -12 дБ) Частотный диапазон выходного сигнала

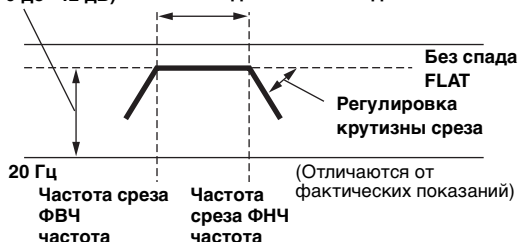

(Отличаются от фактических показаний)

- HPF (ФВЧ): Снижает уровень низких частот и пропускает более высокие частоты.
- LPF (ФНЧ): Снижает уровень высоких частот и пропускает низкие высокие частоты.
- Наклон кривой: Изменение уровня (в дБ) для частоты одной октавы.
- Чем выше значение порядка фильтра, тем больше крутизна среза.
- Отрегулируйте крутизну среза до уровня FLAT для пропускания высоких или низких частот.

## Настройка источника

### Операции по изменению настроек источников

Для доступа к экрану режима источника должен быть задействован стояночный тормоз. При попытке доступа к этому экрану во время движения отобразится предупреждение-Не работает во время движения.

Следующие шаги с 1 по 5 являются общими для каждого “Элемента настройки” настройки звука. Дополнительную информацию см. в соответствующих разделах.

**1** Нажмите кнопку [Настройка] в верхнем заголовке.

Откроется основной экран Setup.

**2** Нажмите [ ] (Источник).

Откроется экран Source Setup.

**3** Выберите требуемый пункт.



Элементы настройки: Источник/Диск/Радио/AUX/RSE

**4** Коснитесь кнопки [◀] или [▶] и т.д., чтобы изменить настройку.

• При отображении всплывающего окна настройки нажмите [X] для закрытия окна после настройки.

**5** Коснитесь кнопки [↶], чтобы вернуться к предыдущему экрану.

• Не выключайте зажигание сразу после изменения настроек источника (во время автоматического сохранения данных в системе). В противном случае настройки могут не измениться.

USER1/USER2

## Настройка источника

Параметр [Источник] выбран в меню настройки источника в шаге 3.

См. “Операции по изменению настроек источников” (стр. 52). Можно выбрать, переключать ли источники по нажатию на центр экрана воспроизведения аудио/видео справа налево или наоборот. См. “Переключение источников” (стр. 28).

Элемент настройки: Изменение слайд-источников

Значения: On (начальная настройка) / Off

On: Источник будет переключаться при нажатии

Off: Источник не будет переключаться при нажатии

## Настройка диска

Нажмите [Диск] в меню настройки источника в шаге 3. См.

“Операции по изменению настроек источников” (стр. 52).

- Можно выполнить настройку DVD в режиме DVD-видео.
- Нажмите [Stop] перед выполнением настройки диска.

### Изменение настроек языка

Язык звукового сопровождения, язык субтитров и язык меню можно установить по своему выбору.

После установки значений они становятся значениями по умолчанию. Эта функция удобна для установки, например, русского языка в качестве языка по умолчанию. (Настройка языка отменяется для некоторых дисков. В этом случае используется язык по умолчанию, установленный на заводе-изготовителе.)

- При сохранении настроек старые значения перезаписываются. Запомните текущие настройки перед внесением изменений.
- Для временного изменения языка текущего диска можно либо выбрать его в меню DVD, либо установить с помощью операции, описанной в разделе “Выбор языка звуковой дорожки” (стр. 40).
- Если на диске отсутствует этот язык, выбирается язык диска по умолчанию.

### Воспроизведение на языке, не входящем в список отображаемых языков

1 Нажмите [Код языка меню], [Код языка аудио] или [Код языка субт.].

Откроется экран цифровой клавиатуры.

2 Введите 4-значный код языка.

Для просмотра соответствующих номеров языков см. “Список кодов языков и их расшифровка” (стр. 83).

3 Нажмите [OK] для сохранения числа.

- При вводе требуемого кода языка значение изменится на “Other”.

### Настройка языка меню

Используется для выбора языка отображения меню (меню эпизодов и т. д.).

Элемент настройки: Язык меню

Значения: Auto (начальная настройка) / EN / JP / DE / ES / FR / IT / SE / RU / CN

- Если выбрать значение “Auto”, будет использоваться первый из записанных языков меню.
- Для просмотра информации об аббревиатурах языка см. “Список кодов языков и их расшифровка” (стр. 83).

### Настройка языка звукового сопровождения

Используется для выбора языка звукового сопровождения, выводимого через динамики.

Элемент настройки: Язык аудио

Значения: Auto (начальная настройка) / EN / JP / DE / ES / FR / IT / SE / RU / CN

- Если выбрать значение “Auto”, будет использоваться первый из записанных языков звукового сопровождения.
- Для просмотра информации об аббревиатурах языка см. “Список кодов языков и их расшифровка” (стр. 83).

## Настройка языка субтитров

Используется для выбора языка субтитров, отображаемых на экране.

**Элемент настройки:** SUBT. Язык субт.

**Значения:** Auto (начальная настройка) / EN / JP / DE / ES / FR / IT / SE / RU / CN

- Если выбрать значение "Auto", будет использоваться первый из записанных языков субтитров.
- Для просмотра информации об аббревиатурах языка см. "Список кодов языков и их расшифровка" (стр. 83).

## Изменение установки кода страны

Используется для установки кода страны, для которого требуется установить уровень рейтинга (Parental Lock).

**Элемент настройки:** Код страны

**Значения:** Auto / Other

- Auto: Используется первый из записанных кодов страны.  
Other: При вводе требуемого кода страны значение изменится на "Other".
- При сохранении настроек старые значения перезаписываются. Запомните текущие настройки перед внесением изменений. Настройки будут удалены, если отсоединить аккумулятор автомобиля.
- 1 Нажмите [Ввод кода страны].
  - 2 Коснитесь кнопки [←] или [Delete All].  
Отображаемый код страны удалится.
  - 3 Введите 4-значный код страны.  
Список кодов стран см. в разделе "Список кодов стран и их расшифровка" (стр. 84).
  - 4 Нажмите [OK] для сохранения кода.

## Настройка уровня рейтинга (Parental Lock)

Эта функция помогает ограничить просмотр фильмов детьми, не достигшими определенного возраста.

**Настройка:** Родит. контроль

- При сохранении настроек старые значения перезаписываются. Запомните текущие настройки перед внесением изменений. Настройки будут удалены из памяти, если отсоединить аккумулятор автомобиля.
  - Для дисков без рейтинга просмотр не удастся ограничить даже после установки уровня рейтинга.
  - Для воспроизведения диска с активной функцией защиты от просмотра детьми измените уровень рейтинга и код страны, чтобы воспроизвести диск.
  - После установки этот уровень рейтинга остается в памяти до следующего изменения. Эту настройку потребуется изменить, чтобы разрешить просмотр дисков с более высоким уровнем рейтинга или для отмены функции защиты от просмотра детьми.
  - Защита от просмотра детьми поддерживается не всеми дисками. Чтобы узнать, поддерживает ли диск эту функцию, воспроизведите его. Не оставляйте диски несоответствующего содержания в доступных для детей местах.
- 1 Нажмите [Родит. контроль].  
Откроется экран цифровой клавиатуры.
  - 2 Введите 4-значный пароль с помощью цифровой клавиатуры.  
Первоначально установлен пароль 1111. Вводимые знаки отображаются в виде символов "\*".
  - 3 Нажмите [OK] для сохранения числа.  
Откроется экран Parental.

## Установите уровень рейтинга родительского контроля

- 4 Нажмите [Родит. контроль].
- 5 Нажмите "◀" в "▶" для выбора "On".  
Выберите значение "Off", чтобы отменить защиту от просмотра детьми или не устанавливать уровень рейтинга.
- 6 Коснитесь кнопки [X], чтобы вернуться к предыдущему экрану.
- 7 Нажмите [Уровень].
- 8 Нажмите кнопку [◀] или [▶] для выбора уровня рейтинга (от 1 до 8).  
Чем меньше выбранное значение, тем выше ограничение.
- 9 Коснитесь кнопки [X], чтобы вернуться к предыдущему экрану.

## Изменение пароля

- 1 Нажмите [Изменить пароль].  
Откроется экран цифровой клавиатуры.
  - 2 Введите новый 4-значный пароль с помощью цифровой клавиатуры.
- *Защитите пароль и храните его в надежном месте.*
- 3 Нажмите [OK] для сохранения числа.
  - 4 Коснитесь кнопки [↩], чтобы вернуться к предыдущему экрану.

### Временное изменение уровня рейтинга

Во время воспроизведения некоторых дисков может потребоваться изменение уровня рейтинга, установленного по умолчанию. В этом случае появится сообщение "Вы хотите изменить уровень родительского контроля? [OK] [Отмена]"

При появлении этого экрана измените уровень следующим образом:

- **Чтобы изменить уровень рейтинга и начать воспроизведение, нажмите [OK].**  
При нажатии [OK] откроется экран ввода с цифровой клавиатуры. Введите 4-значный пароль, установленный в разделе "Настройка уровня рейтинга (Parental Lock)", затем нажмите [OK].
- **Чтобы продолжить воспроизведение без изменения уровня рейтинга, нажмите [Отмена].**  
(При нажатии [Отмена] воспроизведение продолжится на уровне рейтинга, установленного в разделе "Настройка уровня рейтинга (Parental Lock).")

## Изменение режима настроек экрана ТВ

Используйте описанную ниже процедуру для настройки экрана с учетом используемого монитора ТВ (заднего монитора). Если задний монитор не подключен, устанавливается значение 16:9.

**Элемент настройки:** Формат экрана

**Значения:** 4:3LB / 4:3PS / 16:9 (начальная настройка)

- Для некоторых дисков не удастся установить определенный размер экрана. (Для получения дополнительной информации см. пояснения на коробке диска)

4:3 LETTER BOX:

Выберите это значение при подключении монитора с соотношением сторон 4:3 (обычный размер ТВ). При воспроизведении фильма с соотношением сторон 16:9 возможно появление черных полос сверху и снизу экрана. Ширина этих полос зависит от исходного соотношения сторон фильма.



#### 4:3 PAN-SCAN:

Выберите это значение при подключении монитора с соотношением сторон 4:3. Изображение будет занимать всю площадь экрана ТВ. Однако из-за несоответствия соотношения сторон, левая и правая части изображения будут скрыты (при воспроизведении фильма с соотношением сторон 16:9).



#### 16:9 WIDE:

Выберите это значение при подключении широкоэкранный монитора ТВ. Это значение является заводской настройкой по умолчанию.



## Настройка радио

Выберите **[Radio]** в меню настройки источника в шаге 3. См. “Операции по изменению настроек источников” (стр. 52).

### Настройка Поиска PI

**Элемент настройки:** Поиск PI

**Значения:** Auto / Off (начальная настройка)

### Прием региональных (местных) RDS-станций

При выборе значения Off устройство автоматически продолжает принимать сигнал местной RDS-станции.

**Элемент настройки:** RDS Regional

**Значения:** On (начальная настройка) / Off

## Выбор языка экрана типа программы (PTY)

**Настройка:** Язык PTY

**Значения:** ENG (начальная настройка) / GER / FRE / SPA / POR / ITA / DUT / DAN / FIN / NOR / SWE / RUS

ENG:	Английский
GER:	Немецкий
FRE:	Французский
SPA:	Испанский
POR:	Португальский
ITA:	Итальянский
DUT:	Голландский
DAN:	Датский
FIN:	Финский
NOR:	Норвежский
SWE:	Шведский
RUS:	Русский

## Настройка приема в режиме PTY31 (экстренная радиопередача)

Для режима PTY31 (экстренной радиопередачи) можно установить значение On или Off.

**Элемент настройки:** PTY31

**Значения:** On (начальная настройка) / Off

- Устройство автоматически отдает приоритет экстренной радиопередаче при ее начале и прерывает текущую радиопрограмму, если для параметра PTY31 установлено значение “On”.
- Во время приема PTY31 на экране устройства будет отображаться сообщение “Alarm”.

## Установка качества звука TUNER (FM) (Tuner Condition)

С помощью данного устройство можно установить необходимое качество звука для источника радиоприема FM.

**Элемент настройки:** Настройки тюнера FM

**Значения:** Normal (начальная настройка) / HiFi / Stable

Normal:	стандартная настройка
HiFi:	высокое качество
Stable:	управление шумом

- Шум может быть более заметен при установке значения HiFi в зависимости от состояния приема. В этом случае рекомендуется устанавливать значение Normal.

## Настройка AUX

Выберите [AUX] в меню настройки источника в шаге 3. См. “Операции по изменению настроек источников” (стр. 52).

### Настройка режима AUX

**Элемент настройки:** AUX-вход

**Значения:** Off / On (начальная настройка)

- Off: Источник AUX не отображается.
- On: Источник AUX отображается.

### Настройка 1 имени источника AUX (настройка AUX)

Если для параметра AUX-вход выбрано значение “ON”, данная функция доступна.

**Элемент настройки:** Имя ист. 1

**Значения:** AUX1(начальная настройка) / DVD / GAME / EXT.DVD / DVD-CHG. / DVB-T / TV / USB Player

- Когда подключен DVB-T тюнер или USB-плеер (продается отдельно), можно использовать данное устройство для подключения еще одного внешнего входного устройства. При настройке имени источника 2 может измениться отображение имени режима данного устройства.

### Настройка 2 имени источника AUX

Имя источника 2 можно установить только когда имя источника 1 установлено на значение “DVB-T” или “USB-проигрыватель”.

**Элемент настройки:** Имя ист. 2

**Значения:** Off (начальная настройка) / AUX2 / DVD / GAME / EXT.DVD / DVD-CHG. / DVB-T\*<sup>1</sup> / TV / USB Player\*<sup>2</sup>

- Вместо имени режима AUX отображается выбранное имя источника.

\*<sup>1</sup> Если имя источника 1 - DVB-T, то DVB-T не отображается в качестве параметра для имени источника 2.

\*<sup>2</sup> Если имя источника 1 – USB-проигрыватель, то USB-проигрыватель не отображается в качестве параметра для имени источника 2.

### Настройка работы Direct Touch

Если значение DVB-T установлено в качестве имени источника 1 или 2, данная настройка будет доступна.

**Элемент настройки:** Direct Touch

**Значения:** On (начальная настройка) / Off

- On: Операция прямого управления доступна на экране DVB-T.
- Off: Операция прямого управления не доступна на экране DVB-T.

### Переключение системы входного видеосигнала

После установки значения “On” в разделе “Настройка режима AUX” эта настройка становится доступной. Можно изменить тип входного видеосигнала.

**Элемент настройки:** Сигнал

**Значения:** Auto (начальная настройка) / NTSC / PAL

- Auto: Подходящий тип сигнала видеовхода (NTSC или PAL) будет автоматически выбран.
- NTSC/PAL: ручная установка типа сигнала видеовхода.

## Настройка AUX3

Соединение с внешними устройствами входа доступно с помощью ВИДЕО разъема iPod. Необходим дополнительный соединительный кабель (стандарт RCA до 3,5 мини-фото разъем или 3,5 – 3,5 мини фото разъем). Также видео можно воспроизводить, подсоединив устройство к дополнительному кабелю AV (4-полюсный миниразъем AV к разъему 3-RCA).

**Элемент настройки:** Выбор AUX3.

**Значения:** iPod Video (начальная настройка) / AUX3

- iPod Video: Устанавливается при подключении iPod или iPhone.
- AUX3: Устанавливается при подключении внешнего входного устройства.

### ■ Используемый 4-полюсный миниразъем AV

Устройство работает со следующим 4-полюсным миниразъемом выводом AV:

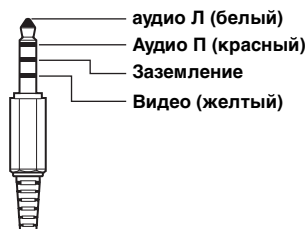

- Внимательно проверьте вывод перед использованием данного изделия. В зависимости от кабеля, возможно отсутствие изображения и/или звука.

### Настройка выбора AUX3 (Переключение системы входного видеосигнала)

После присвоения этому параметру значения “AUX3” в разделе “Настройка режима выбора AUX3”, он становится доступным для настройки. Можно изменить тип входного видеосигнала.

**Элемент настройки:** Сигнал AUX3

**Значения:** Auto (начальная настройка) / NTSC / PAL

- Auto: Подходящий тип сигнала видеовхода (NTSC или PAL) будет автоматически выбран.
- NTSC/PAL: ручная установка типа сигнала видеовхода.

## Настройка RSE

Выберите [RSE] в меню настройки источника в шаге 3. См. “Операции по изменению настроек источников” (стр. 52).

### Установка вывода изображения на монитор заднего сидения

Видео и звук можно вывести на задний монитор.

**Элемент настройки:** RSE

**Значения:** Off (начальная настройка) / On

- При выборе параметра “On” установите значение “Настройка датчика ДУ” (стр. 42).

## Настройка BLUETOOTH

### Операция настройки BLUETOOTH

Для доступа к экрану настроек должен быть задействован стояночный тормоз. При попытке доступа к этому экрану во время движения отобразится предупреждение-Не работает во время движения.

Следующие шаги с 1 по 5 являются общими для каждого “Элемента настройки” настройки BLUETOOTH. Дополнительную информацию см. в соответствующих разделах.

- 1 Нажмите кнопку [Настройка] в верхнем заголовке. Откроется основной экран Setup.
- 2 Нажмите  (BLUETOOTH). Откроется экран BLUETOOTH Setup.
- 3 Выберите требуемый пункт.

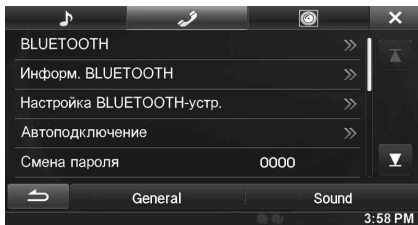

Значения: BLUETOOTH / Информ. BLUETOOTH. / Настройка BLUETOOTH-устр. / Автоподключение / Смена пароля / Кодировка тел. книги по умолчанию / Автоответ / Время автоответа / Выбор динамика / Громкость приема / Громкость передачи / Громкость вызова / Удалить историю вызовов

- 4 Коснитесь кнопки [◀] или [▶] и т.д., чтобы изменить настройку.
  - При отображении всплывающего окна настройки нажмите [X] для закрытия окна после настройки.
- 5 Коснитесь кнопки [↶], чтобы вернуться к предыдущему экрану.
  - Не выключайте зажигание сразу после изменения настроек BLUETOOTH (во время автоматического сохранения данных в системе). В противном случае настройки могут не измениться.
  - Для получения дополнительной информации по выполнению прокрутки списка см. “Выбор пункта в списке” (стр. 29).

## Настройка BLUETOOTH

Выберите параметр [BLUETOOTH] в шаге 3 в меню настройки BLUETOOTH. См. “Операция настройки BLUETOOTH” (стр. 56).

Элемент настройки: BLUETOOTH

Значения: Off / On (начальная настройка)

- Off: Функция BLUETOOTH не используется.
- On: Выберите, если необходимо согласовать BLUETOOTH-совместимый телефон с устройством.

- Если настройка Bluetooth установлена на значение “Off”, то нельзя перейти к экрану настройки BLUETOOTH.

## Отображение информации BLUETOOTH

Выберите параметр [Информ. BLUETOOTH] в шаге 3 в меню настройки BLUETOOTH. См. “Операция настройки BLUETOOTH” (стр. 56). Можно отобразить имя устройства BLUETOOTH и адрес данного устройства.

Элемент настройки: Информ. BLUETOOTH

## Регистрация устройства BLUETOOTH

Выберите параметр [Настройка BLUETOOTH-устр.] в шаге 3 в меню настройки BLUETOOTH. См. “Операция настройки BLUETOOTH” (стр. 56). Устройство BLUETOOTH используется, если подключаемое устройство с поддержкой BLUETOOTH обнаружено и подключено с данного устройства или зарегистрировано новое устройство с поддержкой BLUETOOTH.

- 1 Коснитесь кнопки [Настройка BLUETOOTH-устр.].

- 2 Нажмите [Search] параметра “No Device.” Список устройств отображает до 10 пунктов.

- 3 Нажмите [Audio], [Hands-free] или [Both] для устройства из списка, которое необходимо подключить.

- Audio: Для использования в качестве аудио устройства
- Hands-free: Для использования в качестве устройства «Свободные руки».
- Both: Для использования и в качестве аудио устройства, и устройства «Свободные руки».

- Можно подсоединить (пару) до 5 BLUETOOTH совместимых мобильных телефонов.

- 4 После завершения регистрации устройства, появится сообщение, и устройство перейдет в обычный режим.

- Процесс регистрации BLUETOOTH различается в зависимости от версии устройства и SSP (Простое безопасное образование пар). Если появляется пароль для данного устройства из 4 или 6 символов, введите пароль при помощи устройства с поддержкой BLUETOOTH. Если появляется пароль для данного устройства из 6 символов, убедитесь, что такой же пароль отображается на устройстве с поддержкой BLUETOOTH и нажмите “Да”.
- Если были зарегистрированы все 5 устройств, шестое устройство зарегистрировать не удастся. Чтобы зарегистрировать другое устройство, сначала удалите одно из устройств из положения 1-5.

### Настройка устройства BLUETOOTH

Выберите одно из 5 парных устройств с поддержкой BLUETOOTH, которые были предварительно зарегистрированы.

- 1 Коснитесь кнопки [Настройка BLUETOOTH-устр.].

- 2 Коснитесь кнопки [Аудио] или [HFT] для устройства из парных устройств, которое Вы хотите подключить.



## Удаление устройства BLUETOOTH из списка

Можно удалить информацию о ранее подключенных устройствах с поддержкой BLUETOOTH.

- 1 Коснитесь кнопки [Настройка BLUETOOTH-устр.].
- 2 Коснитесь кнопки [Delete] устройства с поддержкой BLUETOOTH, которое требуется удалить из списка парных устройств.
- 3 Коснитесь [OK].

- Если коснуться кнопки [Отмена], то произойдет отмена настройки.

## Настройка автоподключения

Выберите [Автоподключение] в шаге 3 меню настройки BLUETOOTH.

См. “Операция настройки BLUETOOTH” (стр. 56).

Если настройки автоподключение установлена на значение “On”, то будет выполняться автоподключение аудио устройства, зарегистрированных в списке парных устройств.

**Элемент настройки:** Автоподключение

**Значения:** Off / On (начальная настройка)

## Настройка пароля

Выберите [Смена пароля] в шаге 3 меню настройки BLUETOOTH.

См. “Операция настройки BLUETOOTH” (стр. 56).

Для подключения с BLUETOOTH совместимым устройством можно установить код.

**Элемент настройки:** Смена пароля

- 1 Нажмите [Смена пароля].  
Откроется экран цифровой клавиатуры.
  - 2 Введите 4-значный пароль, а затем коснитесь кнопки [Enter].
- Первоначально установлен пароль 0000.
  - Для просмотра деталей о вводе с цифровой клавиатуры, см. “Операции ввода с цифровой клавиатуры” (стр. 37).

## Изменение кода знака телефонной книги

Выберите [Кодировка тел. книги по умолчанию] в шаге 3 меню настройки BLUETOOTH.

См. “Операция настройки BLUETOOTH” (стр. 56).

Можно выбрать код знака, который будет использован для передачи телефонной книги или истории с мобильного телефона. Если в переданных данных появились нечитабельные символы, выберите правильный код знака.

**Элемент настройки:** Кодировка тел. книги по умолчанию

**Значения:** EU1 / EU2 (начальная настройка) / Russian / Chinese / Thai / Arabic / Unicode UTF-8 / Unicode UTF-16LE / Unicode UTF-16BE

- 1 Коснитесь кнопки [Кодировка тел. книги по умолчанию].  
Откроется экран списка кода знака.

- 2 Коснитесь необходимого кода знака.

EU1: ISO 8859-1  
EU2: ISO 8859-15  
Русский: ISO 8859-5  
Китайский: GB18030  
Тайский: CP874  
Арабский: CP1256  
Уникод UTF-8  
Уникод UTF-16LE  
Уникод UTF-16BE

- 3 Коснитесь [OK].

## Настройка полученных автоматически звонков

Выберите [Автоответ] в шаге 3 меню настройки BLUETOOTH.

См. “Операция настройки BLUETOOTH” (стр. 56).

Можно включить или выключить автоматический ответ на полученный вызов.

**Элемент настройки:** Автоответ

**Значения:** Off (начальная настройка) / On

- On: При поступлении вызова он не будет принят автоматически.
- Off: При поступлении вызова он не будет принят автоматически.

---

## Настройка времени для автоматического приема звонка

---

Выберите **[Время автоответа]** в шаге 3 меню настройки BLUETOOTH.

См. “Операция настройки BLUETOOTH” (стр. 56).

Когда для параметра “Автоответ” установлено значение “On”, можно настроить, сколько секунд пройдет прежде, чем функция Автоответа примет звонок.

**Элемент настройки: Время автоответа**

**Значения: 5 с / 10 с (начальная настройка) / 15 с / 20 с**

- 1 **Нажмите [Время автоответа].**  
Отобразится экран настройки функции Автоответа.
- 2 **Коснитесь [**<**] или [**>**].**

---

## Выбор динамика для вывода сигнала

---

Выберите **[Выбор динамика]** в шаге 3 меню настройки BLUETOOTH.

См. “Операция настройки BLUETOOTH” (стр. 56).

Можно выбрать динамик в машине, который будет выводить звук от телефона.

**Элемент настройки: Выбор динамика**

**Значения: All (начальное значение) / Front L / Front R / Front LR**

All:	Звук будет выводиться через все динамики машины.
Front L:	Звук будет выводиться только через передний левый динамик.
Front R:	Звук будет выводиться только через передний правый динамик.
Front LR:	Звук будет выводиться через передние правый и левый динамики.

- *Эту настройку не удастся выполнить при выполнении телефонного вызова. Выполните ее перед выполнением вызова.*

---

## Настройка громкости приема

---

Выберите **[Громкость приема]** в шаге 3 меню настройки BLUETOOTH.

См. “Операция настройки BLUETOOTH” (стр. 56).

Можно настроить уровень громкости входящего звонка.

**Элемент настройки: Громкость приема**

**Значения: от 1 до 11 (начальная настройка: 5)**

---

## Настройка громкости передачи

---

Выберите **[Громкость передачи]** в шаге 3 меню настройки BLUETOOTH.

См. “Операция настройки BLUETOOTH” (стр. 56).

Можно настроить уровень передачи громкости во время звонка.

**Элемент настройки: Громкость передачи**

**Значения: от 1 до 11 (начальная настройка: 5)**

---

## Настройка громкости вызова

---

Выберите **[Громкость вызова]** в шаге 3 меню настройки BLUETOOTH.

См. “Операция настройки BLUETOOTH” (стр. 56).

Можно настроить уровень громкости приема во время звонка.

**Элемент настройки: Громкость вызова**

**Значения: от 1 до 11 (начальная настройка: 5)**

---

## Удаление всех журналов

---

Выберите **[Удалить историю вызовов]** в шаге 3 меню настройки BLUETOOTH.

См. “Операция настройки BLUETOOTH” (стр. 56).

Будут удалены данные обо всех набранных/принятых/пропущенных звонках.

**Элемент настройки: Удалить историю вызовов**

- 1 **Нажмите [Удалить историю вызовов]**  
Отобразится экран подтверждения.
  - *Если истории нет, данная функция недоступна.*
- 2 **Коснитесь [ОК].**  
Все истории удалены.

## Настройка камеры

### Операции настройки камеры

Если подключена приобретаемая дополнительно камера, изображение с нее можно выводить на монитор. Если подключена камера, установите данный параметр.

Для доступа к экрану настроек должен быть задействован стояночный тормоз. При попытке доступа к этому экрану во время движения отобразится предупреждение-Не работает во время движения.

Следующие шаги с 1 по 5 являются общими для каждого “Элемента настройки” настройки камеры. Дополнительную информацию см. в соответствующих разделах.

#### 1 Нажмите кнопку [Настройка] в верхнем заголовке.

Откроется основной экран Setup.

#### 2 Нажмите [CAMERA].

Откроется экран настройки камеры.

#### 3 Выберите требуемый пункт.

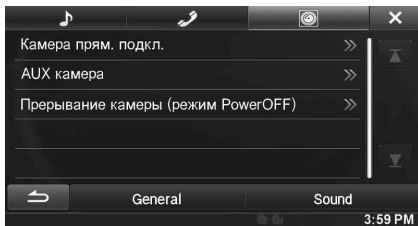

**Элементы настройки:** Камера прям. подкл./AUX камера\*/ Прерывание камеры (режим Power OFF)

#### 4 Коснитесь кнопки [◀] или [▶] и т.д., чтобы изменить настройку.

• При отображении всплывающего окна настройки нажмите [X] для закрытия окна после настройки.

#### 5 Коснитесь кнопки [↶], чтобы вернуться к предыдущему экрану.

- Не выключайте зажигание сразу после изменения настроек камеры (во время автоматического сохранения данных в системе). В противном случае настройки могут не измениться.
- Для получения дополнительной информации по выполнению прокрутки списка см. “Выбор пункта в списке” (стр. 29).

## Настройка камеры прямого подключения

Выберите [Камера прям. подкл.] в шаге 3 меню настройки камеры.

См. “Операции настройки камеры” (стр. 59).

### Настройка входа камеры

**Элемент настройки:** Выбор камеры/ Калибровка\*<sup>1</sup>  
**Значения:** Off (начальная настройка) / Front / Rear\*<sup>2</sup>

Rear: Задняя камера  
Front: Передняя камера

\*<sup>1</sup> Если для параметра “Выбор камеры” установлено значение “Off”, эта функция будет недоступна.

\*<sup>2</sup> Если для параметра “Выбор камеры” в настройке камеры AUX установлено значение “Rear”, то значение “Rear” не удастся выбрать для настройки камеры прямого подключения.

### Переключение образцов видео для Задней & Передней камеры

Образец видео можно переключить при подключенном устройстве HCE-C200R/HCE-C200F/HCE-C210RD/HCE-C212F

**Элемент настройки:** Калибровка

#### 1 Коснитесь кнопки [Калибровка].

Появится экран калибровки камеры.

#### 2 Коснитесь кнопки [Back], [Panorama], [Corner] или [Top].

Вид изменится на выбранный.

- [Back] не появится для передней камеры.

#### 3 Коснитесь кнопки [↶], чтобы вернуться к предыдущему экрану.

- Для просмотра информации об образцах видео см. руководство пользователя камеры.

### Калибровка задней/передней камеры

Если выбрать параметры “Rear” или “Front”, можно настроить положение камеры.

**Элемент настройки:** Калибровка

#### 1 Коснитесь кнопки [Калибровка].

Появится экран калибровки камеры.

- Если образец видео установлен на значение “Corner”, то калибровка отображаться не будет.

#### 2 Нажмите [Adjust].

- Если знак [Adjust] не появился, перейдите к шагу 3.

#### 3 Коснитесь параметра, который нужно настроить. Направляющую линию также можно выбрать, коснувшись [▲] [▼].

#### ■ Пример дисплея для режима задней камеры

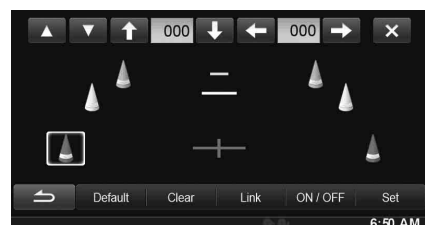

## ■ Пример дисплея для режима передней камеры

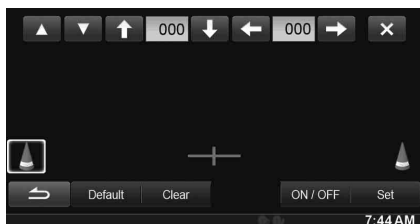

### 4 Коснитесь кнопки [↑], [↓], [←] или [→], чтобы настроить расположение направляющей.

- Кнопка [Clear] очищает настройки и возвращает настройки перед изменением направляющей линии.

### 5 После завершения настройки коснитесь кнопки [Set].

## ■ Одновременная калибровка (только для задней камеры)

### 1 Коснитесь кнопки [Подключить].

3 вертикальных направляющих, выбранного в данный момент вместе направляющего звена, позволяет настраивать их одновременно.

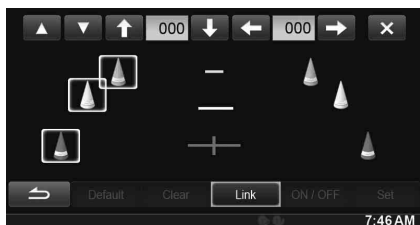

## ■ Включение/выключение дисплея калибровки

Выключение выбранной направляющей.

### 1 Нажмите [ON/OFF].

Будет выключена выбранная на данный момент направляющая.

### 2 Для включения направляющей снова нажмите [ON/OFF].

- Выключенные направляющие все еще можно настроить.

## ■ Восстановление калибровки по умолчанию.

### 1 Коснитесь кнопки [Default].

Появится окно сообщения.

### 2 Коснитесь [OK].

Настроенные значения вернуться к настройкам по умолчанию.

## Настройка камеры Aux

Выберите [AUX камера] в шаге 3 меню настройки камеры. См. "Операции настройки камеры" (стр. 59).

### Настройка входа камеры

**Элемент настройки:** Выбор камеры / Сигнал камеры\*<sup>1</sup> / Калибровка\*<sup>1</sup>

**Значения:** Off (начальная настройка) / Rear\*<sup>2</sup> / OTHER

Rear: Задняя камера

OTHER: Боковая камера, внутренняя камера и т.д.

\*<sup>1</sup> Если для параметра "Выбор камеры" установлено значение "Off", эта функция будет недоступна.

\*<sup>2</sup> Если для параметра "Выбор камеры" в настройке камеры прям. подключения установлено значение "Rear", то значение "Rear" не удастся выбрать для настройки AUX камеры.

### Настройка входного сигнала AUX камеры

Если подключена AUX камера, можно выбрать тип входного видеосигнала.

**Дополнительный элемент настройки:** сигнал камеры

**Значения:** NTSC (начальная настройка) / PAL

### Регулировка направляющей камеры заднего вида

Если выбрать параметр "Rear", можно настроить положение камеры.

**Элемент настройки:** Калибровка

### 1 Коснитесь кнопки [Калибровка].

Появится экран калибровки камеры.

### 2 Нажмите [Adjust].

- Если знак [Adjust] не появился, перейдите к шагу 3.

### 3 Коснитесь параметра, который нужно настроить.

Направляющую линию также можно выбрать, коснувшись [▲] [▼].

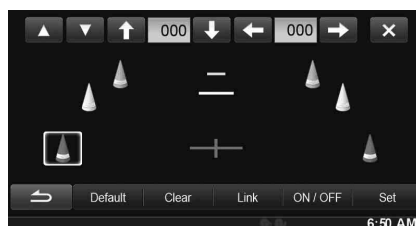

### 4 Коснитесь кнопки [↑], [↓], [←] или [→], чтобы настроить расположение направляющей.

- Кнопка [Clear] очищает настройки и возвращает настройки перед изменением направляющей линии.

### 5 После завершения настройки коснитесь кнопки [Set].

## ■ Одновременная калибровка (только для задней камеры)

### 1 Коснитесь кнопки [Подключать].

3 вертикальных направляющих, выбранного в данный момент вместе направляющего звена, позволяет настраивать их одновременно.

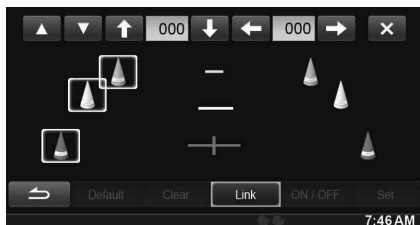

## ■ Включение/выключение дисплея калибровки

Выключение выбранной направляющей.

### 1 Нажмите [ON/OFF].

Будет выключена выбранная на данный момент направляющая.

### 2 Для включения направляющей снова нажмите [ON/OFF].

- *Выключенные направляющие все еще можно настроить.*

## Восстановление калибровки по умолчанию.

### 1 Коснитесь кнопки [Default].

Появится окно сообщения.

### 2 Коснитесь [OK].

Настроенные значения вернуться к настройкам по умолчанию.

---

## Прерывание камеры (режим Power OFF)

---

Выберите [Прерывание камеры] в шаге 3 меню настройки камеры.

См. “Операции настройки камеры” (стр. 59).

Можно выбрать, отображать ли изображение задней камеры, если рычаг передач перемещен в положение заднего хода (R), когда устройство отключено.

**Элемент настройки: Прерывание камеры (режим Power OFF)**

**Значения: On (начальная настройка) / Off**

- On: Будет отображаться изображение задней камеры.
- Off: Изображение задней камеры не будет отображаться.

# Работа с устройствами BLUETOOTH

## Настройка перед использованием

### О BLUETOOTH

BLUETOOTH – это беспроводная технология, которая позволяет устанавливать связь между мобильным устройством или персональным компьютером на небольших расстояниях. С помощью этой технологии можно осуществить вызов по мобильному телефону с использованием функции “Свободные руки” или осуществить передачу данных между устройствами с поддержкой BLUETOOTH. Передача BLUETOOTH доступна в нелицензированном диапазоне 2,4 ГГц, если расстояние между устройствами составляет не более 10 метров. Для получения дополнительной информации посетите сайт BLUETOOTH (<http://www.bluetooth.com>).

- Некоторые устройства с поддержкой BLUETOOTH не удастся подключить к данному устройству в зависимости от версии BLUETOOTH.
- Правильная работа данного устройства со всеми устройствами с поддержкой BLUETOOTH не гарантируется. Для получения информации об обращении с устройством с поддержкой Bluetooth обратитесь к своему дилеру ALPINE или посетите веб-сайт ALPINE.
- В некоторых условиях беспроводное соединение BLUETOOTH может быть неустойчивым.
- Прежде чем выполнить телефонный звонок или операции настройки обязательно остановите машину в безопасном месте.
- Вид экрана различается в зависимости от подключенного устройства. Для получения дополнительной информации см. руководство пользователя портативной навигационной системы.

### О функции телефона Hands-Free

Вызов по телефону с использованием функции HFP (Свободные руки) можно осуществлять при использовании с данным устройством мобильного телефона с поддержкой соответствующих профилей.

- Не выполняйте вызовы с использованием функции “Свободные руки” в случае интенсивного дорожного движения или при движении по извилистым улицам.
- При выполнении вызова закройте окна, чтобы снизить фоновый шум.
- Если оба абонента используют устройства с функцией “Свободные руки” или вызов осуществляется в шумных условиях, будет трудно расслышать голос собеседника.
- В зависимости от состояния телефонной линии или используемых мобильных устройств голоса могут звучать неестественно.
- При использовании микрофона говорите непосредственно в микрофон, чтобы обеспечить максимально высокое качество звучания.
- Определенные функции мобильного телефона зависят от характеристик и параметров сети конкретного поставщика услуг. Кроме того, некоторые функции могут быть не активированы поставщиком услуг и/или функциональность может быть ограничена настройками сети поставщика. По вопросам доступности определенных функций и функциональности всегда обращайтесь к своему поставщику услуг. Информация о всех функциях, функциональности и других технических характеристиках изделия, а также информация, содержащаяся в руководстве пользователя, основана на самых последних данных и считается достоверной на момент печати. Компания Alpine оставляет за собой право на внесение изменений в любую информацию или технические характеристики без предварительного уведомления или каких-либо обязательств.

## Настройка перед использованием BLUETOOTH

Перед использованием функции телефона Hands-Free/аудио необходимо выполнить следующие настройки.

- 1 Установите для параметра “BLUETOOTH” значение “On” (см. стр. 56).
  - 2 Зарегистрируйте устройство BLUETOOTH на данном устройстве (см. стр. 56).
- См. “Настройка BLUETOOTH” (стр. 56).
  - Можно выполнить поиск данного устройства с помощью BLUETOOTH-совместимого устройства, затем подключить данное BLUETOOTH-устройство к данному устройству. Имя данного устройства – “ALPINE NAVI”; а исходный пароль – “0000”. Для получения дополнительной информации см. руководство пользователя портативной навигационной системы.

## Функция телефона Hands-Free

### ■ Пример экрана меню телефона

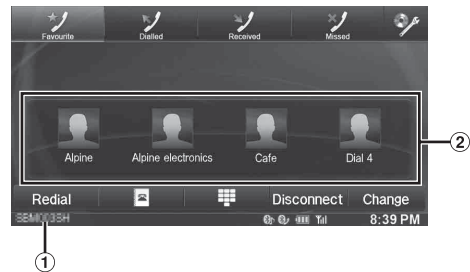

- ① Имя устройств BLUETOOTH
- ② Отображение избранного: значок быстрого доступа  
Набранные/принятые/пропущенные: значок каждой истории

## Подключение устройства BLUETOOTH

Регистрация устройства BLUETOOTH в INE-W920R/INE-W928R делает доступным автоматическое подключение.

Если устройству не удалось подключиться автоматически, выполните процедуру подключения снова.

- 1 Нажмите кнопку (PHONE).  
Откроется экран меню телефона.
- 2 Нажмите кнопку [Подключ.].  
Начнется сеанс подключения устройства BLUETOOTH.

## Отключение соединения BLUETOOTH

Нажмите кнопку [Разъед.].

Соединение BLUETOOTH будет разорвано.

## Смена подключенного устройства BLUETOOTH

Если в системе зарегистрировано несколько устройств BLUETOOTH, есть возможность менять подключения между зарегистрированными устройствами.

- 1 Нажмите кнопку  (PHONE).**  
Откроется экран меню телефона.
- 2 Коснитесь [Изменить].**  
Отобразится экран настроек устройства Bluetooth.
- 3 Коснитесь [Audio] или [HFT] на выбранном устройстве.**  
Связь установится с выбранным устройством.

- Можно проверить зарегистрированный быстрый набор, нажав список устройств BLUETOOTH. Процедура назначения кнопок быстрого вызова описана в разделе “Назначение номеру кнопки быстрого вызова” (стр. 65).

## Прием вызова

Входящие вызовы сопровождаются звуком входящего вызова и отображением сообщения (номер телефона и т. д.).

- 1 Входящий вызов сопровождается рингтоном и отображением входящего звонка.**
  - 2 Нажмите  или  (PHONE).**  
Вызов будет принят.
- Если в разделе “Настройка полученных автоматически звонков” (стр. 57) установлено значение “От”, можно выполнить автоматический прием вызова.
  - Во время вызова звук текущего режима системы отключается. После завершения вызова воспроизведение возобновится.
  - Если имя абонента зарегистрировано в системе, то после поступления вызова от данного абонента на экране отображается его имя. Если имя абонента не зарегистрировано — отображается номер. Если ни имя, ни номер не доступны — отображается “Unknown” (номер не определен).

### Настройка громкости рингтона

Громкость рингтона регулируется на экране сообщения входящего вызова.

Нажмите [◀] или [▶] для настройки “Vol”

## Завершение вызова



- 1 Коснитесь кнопки .**  
Вызов будет завершен.

## Вызов

Позвоните с помощью экрана меню телефона.





### Дозвон с помощью быстрого вызова

Чтобы сделать вызов одним нажатием, можно назначить быстрый вызов для 4 (максимум) телефонных номеров. Процедура назначения кнопок быстрого вызова описана в разделе “Назначение номеру кнопки быстрого вызова” (стр. 65).

- 1 Нажмите кнопку  (PHONE).**  
Откроется экран меню телефона.
  - 2 Нажмите  Favorites].**
  - 3 Нажмите [Dial1], [Dial2], [Dial3] или [Dial4].**  
Для вызова будет набран сохраненный номер.
- При нажатии и удерживании [Dial1], [Dial2], [Dial3] или [Dial4] отображается экран редактирования быстрого набора. Единственная возможность редактирования – удаление.
  - Если зарегистрировано имя абонента, оно отобразится на кнопке быстрого вызова.

### Выбор номера из журнала вызовов

Позвонить можно с помощью 3 типов журналов. В журнале вызовов сохраняется не более 60 телефонных номеров. После превышения этого количества самый давний номер удаляется.



- 1 Нажмите кнопку  (PHONE).**  
Откроется экран меню телефона.
- 2 Нажмите  Dialed],  Received] или  Missed].**  
Отобразятся последние четыре истории вызовов.
- 3 Выберите имя в истории вызова.**  
Откроется экран с дополнительной информацией журнала вызовов.
  - Для отображения всех историй нажмите [All]. При нажатии [Delete] выбранные истории удаляются.
- 4 Коснитесь кнопки .**  
С этого момента начнется дозвон.

### Набор номера из телефонной книги

Позвонить можно, выбрав номер из телефонной книги мобильного телефона. Перед использованием данной функции необходимо загрузить в систему телефонную книгу с мобильного телефона. Для получения дополнительной информации по выполнению загрузки телефонной книги см. “Согласование телефонной книги” (стр. 65).

- 1 Нажмите кнопку  (PHONE).**  
Откроется экран меню телефона.
- 2 Коснитесь .**
- 3 Коснитесь имени или телефонного номера в списке телефонной книги.**
- 4 Коснитесь кнопки .**  
С этого момента начнется дозвон.

## Ввод телефонного номера для вызова абонента

- 1 Нажмите кнопку  (PHONE).**  
Открывается экран меню телефона.
- 2 Коснитесь .**  
Открывается экран ввода номера.
- 3 Введите нужный телефонный номер.**
  - Можно ввести не более 31 цифры.
- 4 Коснитесь кнопки .**
- 5 Коснитесь [Вызвать].**  
С этого момента начнется дозвон.



## Функция повторного набора

Последний набранный номер можно набрать повторно.

- 1 Нажмите кнопку  (PHONE).**  
Открывается экран меню телефона.
- 2 Коснитесь [Повтор].**  
Будет выполнен повторный набор номера.
- 3 Коснитесь [Вызвать].**  
С этого момента начнется дозвон.

## Операции, выполняемые во время телефонного разговора

### Пример экрана







- ① Имя и телефонный номер
- ② Время телефонного разговора

## Настройка громкости речевого сигнала

Есть возможность регулировать громкость входящего и исходящего речевого сигнала соответственно.

**Нажмите [] или [] для настройки “Vol.”**

- : Громкость исходящего сигнала
- : Громкость входящего сигнала

Для громкости сигнала можно установить один из 11 уровней.  
Нажимайте [, чтобы уменьшить громкость. Нажимайте [, чтобы увеличить громкость.

## Переключение выхода речевого сигнала

Выход речевого сигнала телефонного разговора можно переключать между динамиками автомобиля и динамиком телефона.

**Коснитесь кнопки [] ↔ [].**

- Некоторые модели мобильных телефонов могут не поддерживать данную функцию.

## Функция DTMF (Кнопочный тональный набор)

Набор в режиме DTMF (Кнопочный тональный набор) во время вызова.

- 1 Нажмите кнопку [TONE].**  
Открывается экран ввода номера.
- 2 Введите номер.**
  - Вы можете выполнить тональный набор во время вызова.
  - Если нажать и удерживать нажатым “0”, инициируется передача тона “+”.



## Функция телефонной книги

### Пример экрана Phone Book

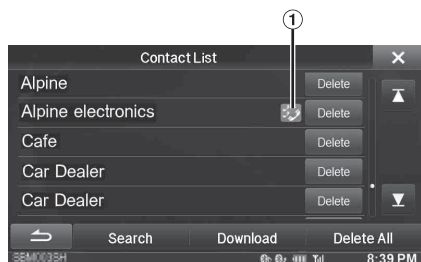

- 1 Данный значок отображается в случае, если для абонента зарегистрировано несколько телефонных номеров.

### Согласование телефонной книги

Есть возможность согласовать телефонную книгу системы и телефонную книгу мобильного телефона.

- 1 Нажмите кнопку (PHONE).  
Откроется экран меню телефона.
- 2 Коснитесь кнопки .
- 3 Нажмите [Загрузка].
- 4 Коснитесь [Синх].  
Начнется согласование телефонных книг.

- В телефонной книге можно сохранить не более 1000 телефонных номеров для Пользователя 1 и 2, соответственно.
- Для отдельного имени абонента можно сохранить максимум 5 телефонных номеров.

### Добавление информации в телефонную книгу

- 1 Нажмите кнопку (PHONE).  
Откроется экран меню телефона.
- 2 Коснитесь кнопки .
- 3 Нажмите [Загрузка].
- 4 Коснитесь [Добав].  
Соединение мобильного телефона находится в режиме ожидания.
  - Коснитесь [Отмена], чтобы выйти из режима ожидания.
- 5 Мобильный телефон получает доступ к данной системе, после этого телефонная книга с мобильного телефона передается в систему.

- Соединение мобильного телефона не работает во время передачи телефонной книги.

## Удаление записей из телефонной книги

### Удаление из телефонной книги одной записи

- 1 Нажмите кнопку (PHONE).  
Откроется экран меню телефона.
- 2 Коснитесь кнопки .
- 3 Коснитесь телефонного номера, который необходимо удалить.
- 4 Коснитесь [Delete].  
Отобразится экран подтверждения.  
Если зарегистрировано несколько телефонных номеров, они все будут удалены.
- 5 Коснитесь [OK].  
Выбранный номер будет удален.

### Удаление из телефонной книги всех записей



- 1 Нажмите кнопку (PHONE).  
Откроется экран меню телефона.
- 2 Коснитесь кнопки .
- 3 Коснитесь [Delete All].  
Отобразится экран подтверждения.
- 4 Коснитесь [OK].  
Все записи из телефонной книги будут удалены.

## Назначение номеру кнопки быстрого вызова

### Назначение с использованием журнала вызовов

- 1 Нажмите кнопку (PHONE).  
Откроется экран меню телефона.
- 2 Нажмите [Dialled], [Received] или [Missed]  
Отобразятся последние четыре истории вызовов.
- 3 Коснитесь имени абонента, для которого следует назначить быстрый вызов.  
Отобразится информационный экран телефонной книги.
  - Для отображения всех историй нажмите [All]. При нажатии [Delete] выбранные истории удаляются.
- 4 Нажмите [Preset].  
Отобразится информационный экран кнопок быстрого вызова.
- 5 Коснитесь [Save].  
Телефонный номер будет назначен выбранной кнопке быстрого вызова.
  - Если кнопки Dial1, Dial2, Dial3 или Dial4 уже заняты, новый номер заменит прежнюю информацию.
  - Коснитесь [Delete], чтобы удалить номер, назначенный кнопке быстрого вызова.

## Назначение с использованием телефонной книги.

- 1 Нажмите кнопку  (PHONE).**  
Откроется экран меню телефона.
- 2 Коснитесь кнопки .**  
Отобразится экран телефонной книги.
- 3 Коснитесь телефонного номера, для которого следует назначить быстрый вызов.**  
Отобразится информационный экран телефонной книги.
- 4 Нажмите [Preset].**  
Отобразится информационный экран кнопок быстрого вызова.
- 5 Коснитесь [Save].**  
Телефонный номер будет назначен выбранной кнопке быстрого вызова.

- Если кнопки *Dial1*, *Dial2*, *Dial3* или *Dial4* уже заняты, новый номер заменит прежнюю информацию.
- Коснитесь [**Delete**], чтобы удалить номер, назначенный кнопке быстрого вызова.

## Аудио BLUETOOTH

Если мобильный телефон с поддержкой BLUETOOTH, переносной плеер или т.п. подключены с помощью беспроводного соединения, есть возможность воспроизводить музыкальные композиции (операция выполняется под управлением данного устройства).

### ■ Пример главного экрана аудио BLUETOOTH

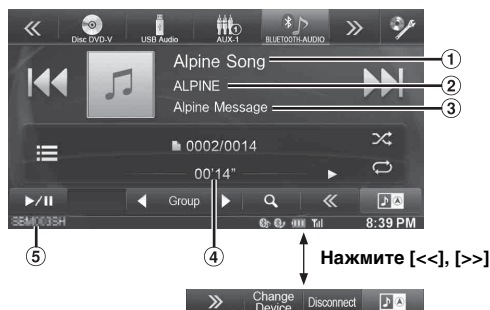



- ① Название композиции
- ② Исполнитель
- ③ Название альбома
- ④ Общее время воспроизведения
- ⑤ Истекшее время
- ⑥ Имя устройств BLUETOOTH

- Изображение экранных кнопок может отличаться в зависимости от версии AVRCP.
- Индикатор режима воспроизведения/Название композиции/Исполнитель/Название альбома/Истекшее время не отображаются для AVRCP версии 1.0.
- Для воспроизведения звука требуется мобильный телефон или переносной плеер с поддержкой A2DP (Advanced Audio Distribution Profile — расширенный профиль распространения аудио) или AVRCP (Audio/Video Remote Control Profile — профиль дистанционного управления аудио/видео). Некоторые функции на отдельных устройствах не работают.
- Во время вызова звук от аудиоисточника BLUETOOTH будет отключен.

### Совместимые версии AVRCP: 1.0, 1.3, 1.4

- Доступные функции могут отличаться в зависимости от версии AVRCP.

## Воспроизведение

- 1 Нажмите кнопку  (AUDIO).
- 2 Нажмите кнопку [BLUETOOTH-AUDIO] в верхнем заголовке.
- 3 Нажмите кнопку [] или [], чтобы выбрать требуемую звуковую дорожку (файл).

**Возврат к началу текущего файла:**

Коснитесь кнопки [].

**Перемотка текущего файла назад:**

Нажмите и удерживайте кнопку [].

**Переход к началу следующего файла:**

Коснитесь кнопки [].

**Перемотка текущего файла вперед:**

Нажмите и удерживайте кнопку [].

- 4 Для приостановки воспроизведения нажмите [/II].

## Повторное воспроизведение

Функция доступна только для AVRCP версий 1.3 и 1.4.

**Нажмите кнопку [] во время воспроизведения.**

Режим повтора меняется при каждом нажатии кнопки.

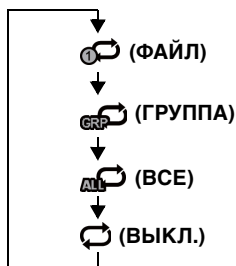

- Операции могут отличаться в зависимости от подключенного устройства, поддерживающего BLUETOOTH.

## M.I.X. (воспроизведение в случайной последовательности)

Функция доступна только для AVRCP версий 1.3 и 1.4.

**Нажмите кнопку [] во время воспроизведения.**

Режим M.I.X. меняется при каждом нажатии [].

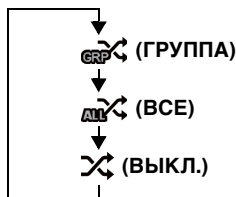

- Операции могут отличаться в зависимости от подключенного устройства, поддерживающего BLUETOOTH.

## Выбор группы

Функция доступна только для AVRCP версий 1.3 и 1.4.

**Коснитесь [ Group] или [Group ], чтобы выбрать группу.**

## Функция поиска

Функция доступна только для AVRCP версии 1.4.

Отображаемый список отличается в зависимости от подключенного устройства BLUETOOTH.

- 1 Нажмите кнопку [ (Поиск)] в нижнем заголовке во время воспроизведения. Из открывшегося списка выберите дорожку и т.п. для прослушивания.

# Дополнительное устройство (приобретается дополнительно)

## Работа с дополнительным устройством (приобретается дополнительно)

Чтобы управлять устройствами, подключенными к AUX-разъемам INE-W920R/INE-W928R, выполните процедуру, описанную далее.

- Установите для параметра AUX-вход значение “On.” См. “Настройка режима AUX” (стр. 55).
- В зависимости от подключенного устройства могут не работать экранные кнопки, или их функции могут несколько отличаться.

### ⚠ ПРЕДУПРЕЖДЕНИЕ

**Просмотр водителем телевизионных программ или видео в процессе вождения опасен (и во многих штатах такие действия запрещены законом). Просмотр экрана может отвлечь водителя от управления автомобилем и привести к несчастному случаю.**

Устанавливайте устройство INE-W920R/INE-W928R таким образом, чтобы водитель не мог просматривать телевизионные программы и видео, если автомобиль не остановлен и не задействован стояночный тормоз.

Если устройство INE-W920R/INE-W928R подключено неправильно, водитель получит возможность просматривать телевизионные программы и видео во время движения и может отвлекаться от управления автомобилем, что может стать причиной несчастного случая. Водитель или пассажиры могут получить серьезные травмы.

- При попытке активировать дополнительное устройство во время движения на экране отобразится предупреждение-Picture off for your safety.

- 1 Нажмите кнопку  (AUDIO).
- 2 Нажмите [AUX1]\*<sup>1</sup>, [AUX2]\*<sup>1</sup> или [AUX3]\*<sup>2</sup> в верхнем заголовке.  
Отобразится экран режима AUX.

\*<sup>1</sup> Отобразится имя, заданное в качестве названия режима в разделе “Настройка 1 имени источника AUX (настройка AUX)” (стр. 55) и “Настройка 2 имени источника AUX” (стр. 55).

\*<sup>2</sup> В разделе “Настройка AUX3” (стр. 55) AUX3 отобразится только для настройки “AUX”.

## Отображение операционного экрана AUX во время воспроизведения видеофайла.

Коснитесь экрана.

Отобразится операционный экран AUX.

- Пример экрана для режимов AUX1, AUX2, AUX3, DVD, Game, USB-проигрыватель



- Операционный экран сменится экраном визуальных параметров в режиме AUX через 5 секунд после выполнения операции. Коснитесь рабочей области экрана, чтобы закрыть операционный экран.

Коснитесь экрана еще раз, для возврата к операционному экрану.

- Настройка имени AUX для режимов EXT.DVD, DVD-CHG, DVB-T и TV отображает соответствующие операционные кнопки и позволяет выполнение операции. См. “Настройка 1 имени источника AUX (настройка AUX)” (стр. 55) и “Настройка 2 имени источника AUX” (стр. 55).
- В режиме USB-плеера доступна функция прямого управления. Для выполнения операций переключатели режима прямого управления отображаются на экране.

## Работа внешнего DVD-плеера

Для работы внешнего DVD-плеера (приобретается дополнительно) в разделах “Настройка 1 имени источника AUX (настройка AUX)” (стр. 55) или “Настройка 2 имени источника AUX” (стр. 55) установите значение “EXT.DVD”

### Переключение в режим внешнего DVD-плеера

- 1 Нажмите кнопку  (AUDIO).
- 2 Нажмите кнопку [EXT.DVD] в верхнем заголовке.  
На дисплее отобразится экран режима EXT. DVD.

## Информация об операционном экране DVD-плеера

Когда отображается экран воспроизведения внешнего DVD-плеера, можете коснуться дисплея, чтобы отобразить операционный экран. Для получения дополнительной информации о работе DVD-плеера см. руководство пользователя подключенного DVD-плеера.

### ■ Пример экрана внешнего DVD-проигрывателя

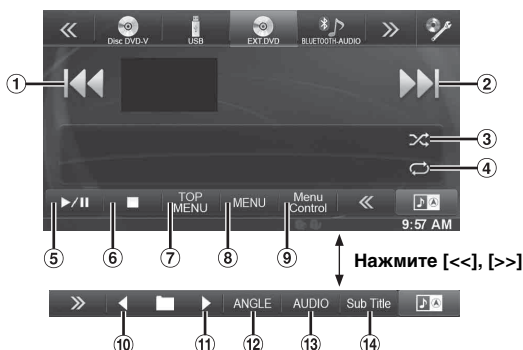

- ① [⏮] Коснитесь этой кнопки для возврата в начало текущей главы/дорожки/файла. Коснитесь этой кнопки еще раз для перехода в начало предыдущей главы/дорожки/файла. Нажмите и удерживайте для перемотки назад.
- ② [⏭] Коснитесь этой кнопки для перехода в начало следующей главы/дорожки/файла. Нажмите и удерживайте для перемотки вперед.
- ③ [⏮] Пуск/остановка воспроизведения в режиме M.I.X.
- ④ [⏮] Пуск/остановка повторного воспроизведения
- ⑤ [▶/⏮] Переключение между режимом воспроизведения и паузы.
- ⑥ [■] Нажатие во время воспроизведения выполняет предварительную остановку. Повторное нажатие останавливает воспроизведение.
- ⑦ [Top Menu] Открытие экрана главного меню.
- ⑧ [Menu] Открытие экрана меню.
- ⑨ [Menu Control] Открытие режима управления меню.
- ⑩ [◀] Переключение к предыдущей программе/списку воспроизведения/папке.
- ⑪ [▶] Переключение к следующей программе/списку воспроизведения/папке.
- ⑫ [Angle] Переключение угла.
- ⑬ [Audio] Переключение аудио.
- ⑭ [Sub Title] Включение субтитров.

### ■ Пример экрана режима управления меню

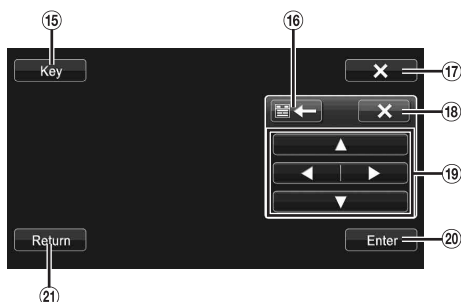

- ⑮ [Key] Открытие режима управления меню.
- ⑯ [◀], [▶] Перемещение расположения панели управления.
- ⑰ [X] Выход из режима управления меню.
- ⑱ [X] Сворачивание панели управления.
- ⑲ [▲], [◀], [▼], [▶] Перемещение курсора меню.
- ⑳ [Enter] Подтверждение выбранного элемента.
- ㉑ [Return] Возврат к предыдущему элементу/экрану.

## Работа внешнего DVD-чейнджера

Для работы внешнего DVD-чейнджера (приобретается дополнительно) в разделах “Настройка 1 имени источника AUX (настройка AUX)” (стр. 55) или “Настройка 2 имени источника AUX” (стр. 55) установите “DVD-CHG”.

### Переключение в режим внешнего DVD-чейнджера

- 1 Нажмите кнопку (AUDIO).
- 2 Нажмите кнопку [DVD-CHG.] в верхнем заголовке. Откроется экран режима DVD-CHG.

## Информация об операционном экране DVD-чейнджера

Когда отображается экран воспроизведения внешнего DVD-чейнджера, можете коснуться дисплея для отображения операционного экрана. Для получения дополнительной информации о работе DVD-плеера см. руководство пользователя подключенного DVD-чейнджера.

- *Экран режима работы DVD-CHG. и экран режима управления меню такие же, как операционный экран внешнего DVD-проигрывателя. См. “Использование внешнего DVD-проигрывателя”.*

### ■ Пример экрана 3/3 внешнего DVD-чейнджера (Информационный режим)

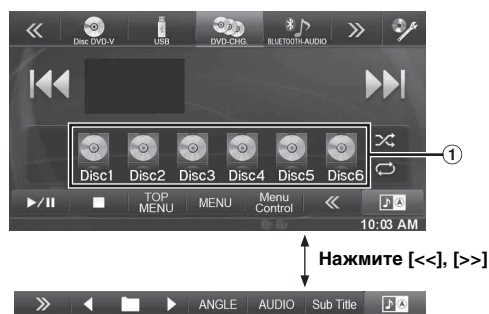

- ① [Disc1]-[Disc6]  
Выбор диска.

## Работа мобильного цифрового ТВ приемника (DVB-T)

Чтобы воспользоваться мобильным цифровым ТВ приемником (DVB-T) (приобретается дополнительно), установите в разделах “Настройка 1 имени источника AUX (настройка AUX)” (стр. 55) или “Настройка 2 имени источника AUX” (стр. 55) значение “DVB-T”

### Переключение в режим мобильного цифрового ТВ приемника (DVB-T)

- 1 Нажмите кнопку (AUDIO).
- 2 Нажмите кнопку [DVB-T] в верхнем заголовке. Откроется экран режима DVB-T.

## Информация об операционном экране DVB-T

Коснитесь дисплея в режиме DVB-T, чтобы отобразить операционный экран. Для получения дополнительной информации о работе приемника см. руководство пользователя подключенного мобильного цифрового ТВ приемника (DVB-T).

### ■ Пример экрана режима управления меню



- ① [◀] Переключение каналов/Переход к предыдущему избранному каналу.
- ② [▶] Переключение каналов/Переход к следующему избранному каналу.
- ③ [TUNE] (Channel или FAV) Переключение между режимом каналов и режимом избранного канала.
- ④ [EPG] Вызов электронной программы передач (EPG).
- ⑤ [Menu] Открытие экрана меню.
- ⑥ [Menu Control] Открытие режима управления меню.
- ⑦ [A/V] Переключение источника.
- ⑧ [Scan] Коснитесь кнопки, чтобы начать процедуру сканирования.

- Если в разделе “Настройка работы Direct Touch” (стр. 55) установлено значение “On”, то доступна функция прямого управления. Для выполнения операций переключателя режима прямого управления отображаются на экране. Для отображения экрана работы нажмите [Control].

## Работа ТВ приемника

Чтобы воспользоваться ТВ приемником (TV) (приобретается дополнительно), в разделах “Настройка 1 имени источника AUX (настройка AUX)” (стр. 55) или “Настройка 2 имени источника AUX” (стр. 55) установите значение “TV”

### Переключение в режим TV

- 1 Нажмите кнопку (AUDIO).
- 2 Нажмите кнопку [TV] в верхнем заголовке. Откроется экран режима TV.

## Информация об операционном экране TV

Когда отображается экран воспроизведения TV приемника, можете коснуться дисплея, чтобы отобразить операционный экран. Для получения дополнительной информации о работе приемника см. руководство пользователя подключенного TV приемника.

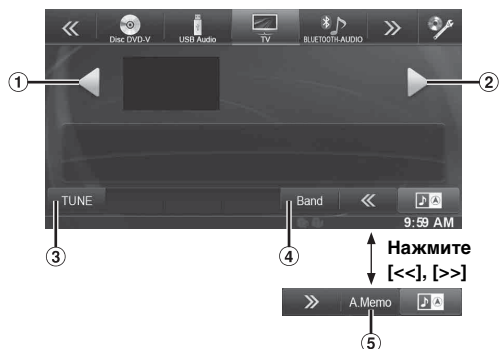

- ① [◀], [◀◀]  
Переключение каналов/предварительно установленный канал/уменьшение частоты.
- ② [▶], [▶▶]  
Переключение каналов/предварительно установленный канал/увеличение частоты.
- ③ [TUNE] (Channel или PRESET или MANUAL)  
Переключение между режимами каналов, предварительной настройки и ручного управления.
- ④ [Band]  
Переключение диапазона.
- ⑤ [A.Memo]  
Тюнер автоматически выполняет поиск и сохраняет станции.

# Работа с камерой (дополнительно)

Если подключена дополнительная камера, изображение с нее можно выводить на монитор.

К данному устройству можно подключать переднюю камеру или камеру заднего вида.

В зависимости от камеры сначала выберите способ подключения (Direct или AUX) и тип камеры (Front, Rear или OTHER). Дополнительные сведения см. в разделе “Настройка камеры” (стр. 59).

## Передняя камера:

Если подключена камера HCE-C212F/HCE-C200F, можно определить условия впереди автомобиля, например, видеть объекты, пешеходов и потенциально опасные ситуации.

## Камера заднего вида:

Если подключена камера серии HCE-C210RD/HCE-C200R/HCE-C117D/HCE-C107D/HCE-C115/HCE-C105, во время обратного движения автомобиля вид с задней камеры (метки ширины и доступного расстояния от автомобиля) автоматически отображается на экране устройства.

## Камера другого типа:

Данная настройка устанавливается в случае подключения камеры, отличной от передней камеры или камеры заднего вида, например, комнатной или боковой камеры.

- Можно отрегулировать качество изображения камеры. **Элементы настройки: Live Contrast / Яркость / Цветность / Контраст**  
См. “Визуальная настройка” (стр. 43).

## Работа камеры заднего вида

Установите “Rear” в меню “Настройка камеры прямого подключения” (стр. 59) или “Настройка камеры Aux” (стр. 60).

## Воспроизведение видеоизображения с камеры заднего вида при движении задним ходом

- 1 **Переместите рычаг переключения передач в положение заднего хода (R).**  
Воспроизведение изображения с камеры заднего вида при движении задним ходом.
- 2 **Если переместить рычаг переключения передач в положение, отличное от положения заднего хода (R), отобразится предыдущий экран.**
  - Сдавая назад, не полагайтесь исключительно на показания камеры. Обязательно оборачивайтесь назад и оценивайте обстановку самостоятельно, используя камеру в качестве дополнительной помощи.
  - Эта функция действует при правильном подключении провода заднего хода.

## Переключение ракурсов камеры заднего вида

Если у камеры есть функция выключения изображения, то отобразится переключатель прямой смены.

- 1 **Коснитесь экрана, когда отображается изображение с камеры заднего вида.**  
Отобразится операционный экран.
  - Операционный экран отображается в течение 5 секунд, после этого возобновляется показ изображения с камеры.
- 2 **Коснитесь [Back], [Panorama], [Corner] или [Top].**  
Соответственно меняется ракурс.
 

[Back]:	Вид сзади
[Panorama]:	Панорама
[Corner]:	Вид сбоку
[Top]:	Вид сверху

  - Для получения дополнительной информации о стандартных ракурсах см. руководство пользователя камерой.

## Настройка включения и выключения направляющей (ON/OFF)

- 1 **Коснитесь экрана, когда отображается изображение с камеры.**  
Отобразится операционный экран.
  - Операционный экран отображается в течение 5 секунд, после этого возобновляется показ изображения с камеры.
- 2 **Коснитесь [Guide OFF] на экране изображения с камеры заднего вида.**  
Направляющая исчезнет, после чего вместо кнопки [Guide OFF] появится кнопка [Guide ON].
- 3 **Коснитесь [Guide ON], чтобы отобразить направляющую.**

## Настройка расположения окна с предупреждением

- 1 **Коснитесь экрана, когда отображается изображение с камеры.**  
Отобразится операционный экран.
  - Операционный экран отображается в течение 5 секунд, после этого возобновляется показ изображения с камеры.
- 2 **Коснитесь [Caution ⚠].**
  - Каждое касание кнопки перемещает окно с предупреждением вверх или вниз.



## Информация о направляющей камеры заднего вида

Чтобы отобразить направляющую, в разделе “Настройка включения и выключения направляющей (ON/OFF)” (стр. 72) выберите значение Оп. Дополнительную информацию по регулировке направляющей см. в разделе “Калибровка задней/передней камеры” (стр. 59). Также есть возможность отключить отображение направляющей на экране изображения с камеры заднего вида.

### Значение меток

Когда на автомобиле рычаг переключения скоростей установлен в положение заднего хода, на дисплее отображается изображение с камеры заднего вида. Направляющие отображаются, чтобы помочь оценить ширину автомобиля и расстояние от заднего бампера.

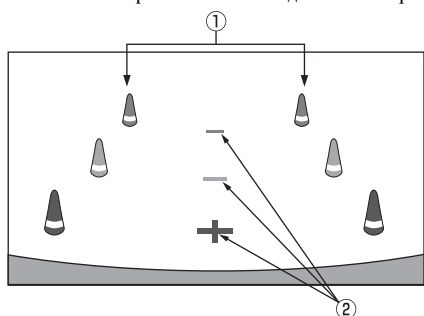

#### 1 Метки ширины автомобиля (красные, желтые и зеленые: в порядке увеличения расстояния)

Если калибровка выполнена правильно, метки указывают ширину автомобиля. При движении задним ходом такое изображение помогает направлять автомобиль по прямой траектории.

Метки указывают расстояние от задней части автомобиля (от края заднего бампера).

- Метки не перемещаются синхронно с рулевым колесом.

#### 2 Направляющие метки расстояния

Метки указывают расстояние от задней части автомобиля (от края заднего бампера).

- Метки не перемещаются синхронно с рулевым колесом.
- Середина между каждой парой меток соответствует расстоянию приблизительно 0,5 м (красные), приблизительно 1 м (желтые) и приблизительно 2 м (зеленые) от задней части автомобиля.
- В зависимости от состояния автомобиля или рельефа траектории диапазон видимости может варьироваться.
- У камеры ограниченный диапазон видимости. Объекты, находящиеся под предельными углами к камере (например, под бампером или по краям бампера), могут не попасть в зону видимости камеры.
- Изображение окружающей территории с камеры заднего вида может немного отличаться от фактического.
- В зависимости от автомобиля направляющие могут отклоняться вправо или влево. Это не является неисправностью.

### Направляющие метки расстояния

Направляющие расстояния указывают расстояние от заднего бампера до уровня поверхности, на которой находится автомобиль. Точно рассчитать расстояние до объектов, находящихся выше уровня земли может быть затруднительно.

<Экран>

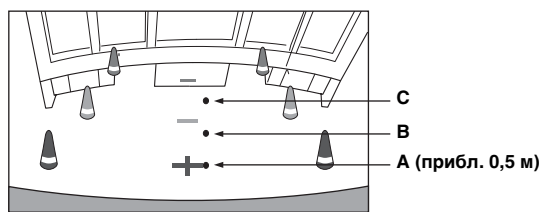

<Расположение A, B и C>



На экране, в соответствии с отметками направляющих расстояния, кажется, что грузовик припаркован на расстоянии приблизительно 1 м (точка В). На самом деле, если бы автомобиль сдал задним ходом до точки А, он столкнулся бы с грузовиком.

На экране точки А, В и С кажутся расположенными в порядке возрастания расстояния. Но фактически, точки А и С расположены на одинаковом расстоянии, а точка В находится дальше, чем точки А и С.

- Отметка ширины автомобиля отражает расстояние до поверхности дороги. Расстояние до объекта на дороге, представленное направляющими, может несколько отличаться от фактического.
- Перечисленные ниже условия могут снизить видимость экрана. Это не является неисправностью.
  - С наступлением темноты (ночью и т. п.).
  - В условиях очень высокой или очень низкой температуры.
  - Если на камере капли воды, или в условиях повышенной влажности (например, в дождливую погоду).
  - При попадании на камеру или область вокруг камеры инородных веществ (например, грязи и т.п.).
  - При попадании солнечного света или света фар непосредственно на объектив камеры.
  - Если подключена ПЗС-камера, то возможно проявление эффекта смазывания\*. Данное явление является специфической характеристикой ПЗС-камер.

#### \* Эффект смазывания:

Явление, которое может иметь место в случае передачи камерой изображения ярко освещенной области (например, отражения солнечного света от поверхности автомобиля). На иллюстрации, расположенной далее, продемонстрирован пример «вертикального смазывания», типичного для ПЗС-камер.

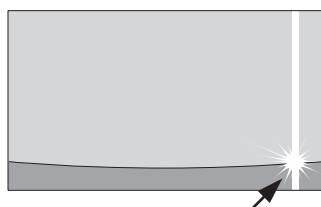

Ярко освещенная область

## Расхождение показаний экранного изображения и реального рельефа дороги

Перечисленные ниже условия способствуют расхождению между показаниями направляющих на экране и фактическим состоянием поверхности дороги. (Изображение на иллюстрациях для случая, когда камера установлена в стандартное положение.)

### ■ Пример. Участок дороги позади автомобиля поднимается вверх.

<Экран>

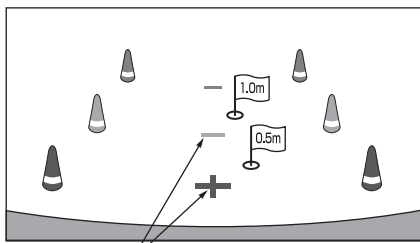

Направляющие метки расстояния

<Расположение автомобиля>

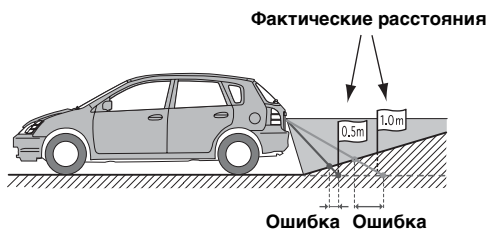

Направляющие метки расстояния отражают расстояние до ровной горизонтальной поверхности дороги. Поэтому для случая, когда дорога позади автомобиля поднимается вверх, расстояние от заднего бампера, указанное направляющими, меньше фактического. Например, если на восходящем участке расположен объект, то может казаться, что он расположен дальше, чем в действительности.

Такая же ошибка может иметь место между показаниями направляющих и реальной траекторией автомобиля на дороге.

### ■ Пример. Участок дороги позади автомобиля спускается вниз.

<Экран>

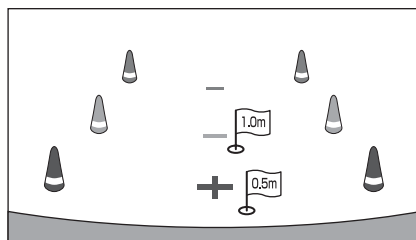

<Расположение автомобиля>

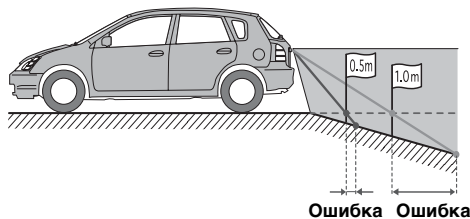

Для случая, когда дорога позади автомобиля спускается вниз, расстояние от заднего бампера, указанное направляющими, больше фактического. Если объект расположен на уходящем вниз участке, может казаться, что он расположен ближе, чем в действительности.

Такая же ошибка может иметь место между показаниями направляющих и реальной траекторией автомобиля на дороге.

## Работа передней камеры

Установите "Front" в меню "Настройка камеры прямого подключения" (стр. 59).

### Ручная активация воспроизведения изображения с передней камеры

- 1 **Нажмите кнопку ★ (My Favorites).**  
Открывается экран Favorites.
- 2 **Коснитесь кнопки [Camera].**  
Включится режим камеры, и будет воспроизводиться изображение с передней камеры.  
Если одновременно подключены передняя камера (камера прямой съемки) и задняя или боковая камеры (дополнительная камера), отобразится экран, где необходимо выбрать, изображение какой камеры следует отображать.

## Переключение ракурсов передней камеры

- 1 **Коснитесь экрана, когда отображается изображение с передней камеры.**  
Отобразится операционный экран.
  - *Операционный экран отображается в течение 5 секунд, после этого возобновляется показ изображения с камеры.*
- 2 **Коснитесь [Panorama], [Corner] или [Top].**  
Соответственно меняется ракурс.  
[Panorama]: Панорама  
[Corner]: Вид сбоку  
[Top]: Вид сверху
  - *Для получения дополнительной информации о стандартных ракурсах см. руководство пользователя камерой.*

## Информация о настройке включения и выключения направляющих (ON/OFF) и настройке расположения окна с предупреждением

Выполнять настройку включения и выключения направляющих (ON/OFF) и настройку расположения окна с предупреждением для передней камеры можно так же, как для камеры заднего вида. Информацию по выполнению данных операций см. в разделах “Настройка включения и выключения направляющей (ON/OFF)” (стр. 72) и “Настройка расположения окна с предупреждением” (стр. 72).

## Работа камеры другого типа

Установите “OTHER” в меню “Настройка камеры Aux” (стр. 60).

- 1 **Нажмите кнопку ★ (My Favorites).**  
Открывается экран Favorites.
- 2 **Коснитесь кнопки [Camera].**  
Если одновременно подключены передняя камера (камера прямой съемки) и задняя или боковая камеры (AUX камера), отобразится экран, где необходимо выбрать, изображение какой камеры следует отображать.

## Информация о настройке расположения окна с предупреждением

Выполнять настройку расположения окна с предупреждением для передней камеры можно так же, как для камеры заднего вида. Для получения информации по выполнению данной операции см. раздел “Настройка расположения окна с предупреждением” (стр. 72).

# USB-накопитель (приобретается дополнительно)

Есть возможность воспроизводить аудио (MP3/WMA/AAC) и видео (DivX®) файлы, записанные на USB-накопителях, на встроенном плеере данной системы. Данный раздел посвящен работе с аудио записями. Для получения информации по использованию видеоматериала см. главу о работе DivX® в разделе “DVD” (стр. 36).

- Если первым воспроизводится аудиофайл, то будет установлен режим воспроизведения аудио. Если первым воспроизводится видеофайл, то будет установлен режим воспроизведения видео. Также режим воспроизведения можно установить, выбрав “AUDIO” или “VIDEO” при выполнении функции поиска на шаге 2. См. “Поиск нужной композиции” (стр. 77) и “Поиск нужного видеофайла” (стр. 39).

## ■ Пример главного экрана USB (Информационный режим) Режим аудио

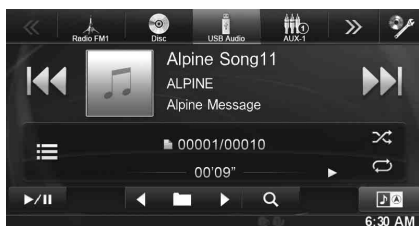

## Режим видео



Нажмите  
[<<], [>>]

- Для получения информации об элементах экрана см. раздел “Пример основного экрана MP3/WMA/AAC” (стр. 33) и “Пример главного экрана DivX®” (стр. 36).
- Есть возможность отображать художественные изображения во время воспроизведения с USB-накопителя.

## ■ Информация о создании библиотеки тегов данных

Есть возможность сканировать аудио файлы в USB-накопителе и создавать библиотеки тегов данных в данном устройстве. Создание библиотеки начинается после подключения USB-накопителя. Время, которое требуется для создания библиотеки, зависит от количества файлов на USB-накопителе, в некоторых случаях для данной операции может понадобиться несколько минут.

## Информация об операциях, которые выполняются во время создания библиотеки

- Функция “Поиск по тегу” (стр. 77) может работать некорректно, если она используется параллельно с созданием библиотеки.
- Во время создания библиотеки порядок воспроизведения композиций может отличаться от порядка композиций на USB-накопителе.

## Воспроизведение

- 1 Нажмите кнопку (AUDIO).
- 2 Нажмите кнопку [USB] в верхнем заголовке. Активируется режим USB, и открывается экран USB.
- 3 Нажимайте [◀◀] или [▶▶], чтобы выбрать нужную дорожку (файл).

**Возвращение к началу текущей дорожки (файла):**  
Коснитесь кнопки [◀◀].

**Перемотка назад:**  
Нажмите и удерживайте кнопку [◀◀].

**Переход к началу следующей дорожки (файла):**  
Коснитесь кнопки [▶▶].

**Перемотка вперед:**  
Нажмите и удерживайте кнопку [▶▶].

- 4 Для приостановки воспроизведения коснитесь кнопки [▶/||].  
[>] отображается в центре экрана.  
Нажмите [>] снова или [>] в центре экрана для начала воспроизведения.

- Файл, защищенный от копирования технологией цифрового управления правами DRM (Digital Rights Management), не удастся воспроизвести на данном устройстве.
- При воспроизведении файла, записанного с переменной скоростью передачи битов (VBR), может отображаться неправильное время воспроизведения.
- Если тег содержит данные, отображается имя исполнителя/название альбома/название дорожки.
- Тег ID3/тег WMA  
Если в файле MP3/WMA/AAC содержится информация тега ID3/WMA, то эта информация выводится на экран (например, название композиции, имя исполнителя или название альбома).
- Если общее число файлов/папок на USB-накопителе достигло 10000, то отобразится предупреждающее сообщение “Объем загрузки ограничен.” Чтобы удалить сообщение, извлеките USB-накопитель.

## Повторное воспроизведение

Выполнение операции отличается в зависимости от того, каким режимом пользовались для поиска последней аудиозаписи: Поиск по тегу или Поиск папки/файла.

**Нажмите кнопку во время воспроизведения.**  
Режим повтора меняется при каждом нажатии кнопки.

### Режим поиска папки/файла:

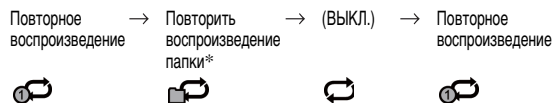

### Режим поиска по тегу:



- \* Повторно воспроизводятся только файлы из выбранной папки.
- Если активирован режим повторного воспроизведения во время воспроизведения M.I.X., режим M.I.X. будет отменен.

## Воспроизведение в случайном порядке (M.I.X.)

Выполнение операции отличается в зависимости от того, каким режимом пользовались для поиска последней аудиозаписи: Поиск по тегу или Поиск папки.

**Нажмите кнопку [X] во время воспроизведения.**

Дорожки (файлы) диска будут воспроизводиться в случайной последовательности.

Чтобы отменить воспроизведение M.I.X., коснитесь кнопки [X].

**Режим поиска папки:**

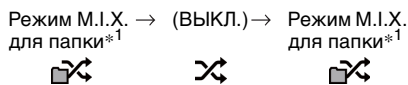

**Режим поиска по тегу:**



\*<sup>1</sup> В случайном порядке воспроизводятся только файлы из выбранной папки.

\*<sup>2</sup> В режиме композиций M.I.X. выполняется воспроизведение в случайном порядке композиций из выбранной категории (список воспроизведения, альбом и т.д.). Любая композиция из данной категории воспроизводится только один раз, пока не будут воспроизведены все композиции.

- Если активирован режим M.I.X. во время повторного воспроизведения, режим повторного воспроизведения будет отменен.
- Если дорожка выбрана с помощью режима поиска, режим M.I.X. будет отменен.

## Воспроизведение в случайном порядке (M.I.X. ALL)

Данная операция доступна только в случае, если последняя композиция была выбрана в режиме поиска по тегу.

**1 Нажмите кнопку [Q (Поиск)] в нижнем заголовке во время воспроизведения.**  
Будет активирован режим поиска.

**2 Нажмите [Music].**  
Откроется экран списка папок.

**3 Во время воспроизведения коснитесь [Shuffle All].**  
Дорожки (файлы) диска будут воспроизводиться в случайной последовательности.

Чтобы отменить воспроизведение M.I.X., коснитесь кнопки [MIX].

- Все композиции в USB-накопителе воспроизводятся в случайном порядке. Ни одна композиция не воспроизводится повторно до тех пор, пока не будут воспроизведены все композиции.

## Поиск нужной композиции

В INE-W920R/INE-W928R можно использовать 2 способа поиска.

### Поиск файла/папки

**1 Нажмите кнопку [Q (Поиск)] в нижнем заголовке во время воспроизведения.**

**2 Нажмите [Music].**  
Будет активирован режим поиска.

**3 Нажмите [Folder].**  
Откроется экран списка папок.

### Режим поиска папки

**4 Коснитесь [▶] на нужной папке.**

Начнется воспроизведение первого файла из выбранной папки.

### Режим поиска файла

**4 Коснитесь нужной папки.**

Отобразится список файлов из выбранной папки.

**5 Коснитесь нужного файла.**

Начнется воспроизведение выбранного файла.

- Коснитесь [↶], чтобы вернуться к предыдущему уровню иерархии.
- Для получения дополнительной информации по выполнению прокрутки списка см. “Выбор пункта в списке” (стр. 29).
- После выбора папки через поиск названия папки нажмите [≡] на основном экране для отображения экрана поиска папки.
- После выбора файла через поиск названия файла нажмите [≡] на основном экране для отображения экрана поиска файла.

## Поиск по тегу

Использование информации о тегах файла и организация композиций по спискам воспроизведения облегчают поиск нужной композиции в больших каталогах для функций поиска данного устройства.

Каждая музыкальная категория имеет свою собственную иерархическую структуру. Используйте режим поиска по списку воспроизведения/исполнителю/альбому/композиции/жанру/композитору, чтобы сузить поиск с помощью представленной ниже таблицы.

Иерархия 1	Иерархия 2	Иерархия 3	Иерархия 4
Списки воспроизведения (Playlists)	Композиции	—	—
Исполнители (Artists)	Альбомы	Композиции	—
Альбомы (Albums)	Композиции	—	—
Композиции (Songs)	—	—	—
Жанры (Genres)	Исполнители	Альбомы	Композиции
Композиторы (Composers)	Альбомы	Композиции	—

Например: поиск по имени исполнителя

В следующем примере объясняется, как выполняется поиск исполнителей. Для этой же операции можно использовать другой режим поиска, но иерархия будет другой.

### ■ Поиск по имени исполнителя

**1 Нажмите кнопку [Q (Поиск)] в нижнем заголовке во время воспроизведения.**

**2 Нажмите [Music].**  
Откроется экран режима поиска.

**3 Нажмите [Artists].**  
Откроется экран поиска исполнителя.

**4 Выберите требуемого исполнителя.**

### Непосредственное воспроизведение композиций исполнителя

- 1 Нажмите [▶] на имени исполнителя.  
Будут воспроизведены все композиции выбранного исполнителя.

### Поиск альбома исполнителя

- 1 Коснитесь имени выбранного исполнителя.  
Откроется экран поиска альбома выбранного исполнителя.
- 2 Нажмите [▶] на нужном названии альбома.  
Будут воспроизведены все композиции выбранного альбома.

## **Поиск композиции в альбоме исполнителя**

- 1 Нажмите требуемое имя исполнителя.  
Будут отображены все альбомы выбранного исполнителя.

**5** Нажмите название нужного альбома.  
Будут отображены все композиции из выбранного альбома.

**6** Нажмите название нужной композиции.  
Начнется воспроизведение выбранной композиции.

- Для получения дополнительной информации по выполнению прокрутки списка см. “Выбор пункта в списке” (стр. 29).
- После выбора файла через поиск тега нажмите кнопку [  ] на основном экране CD для отображения экрана поиска. Отобразится уровень иерархии, который был выбран в режиме поиска последним.

---

## **Функция перехода по списку вверх/вниз**

---

Данная операция доступна только в случае, если последняя композиция была выбрана в режиме поиска по тегу. Список воспроизведения/исполнителя/альбом/жанр/композитора можно легко сменить.

Например, при прослушивании композиции из выбранного альбома можно выбрать другой альбом.

**1** Коснитесь [ ◀ ] или [ ▶ ], чтобы выбрать нужный список воспроизведения/исполнителя/альбом/жанр/композитора.

- Если альбом был выбран в режиме поиска по исполнителю, то можно выполнить поиск альбомов.
- Для получения дополнительной информации об индикаторах см. “Значки кнопки перехода по списку вверх/вниз:” (стр. 81).
- Если режим выбора поиска не включен, функция перехода вверх/вниз по списку не доступна.
- Эта операция недоступна во время воспроизведения в режиме воспроизведения M.I.X.

---

## **Выбор нужной папки**

---

Данная операция доступна только в случае, если последняя композиция была выбрана в режиме поиска папки/файла. При прослушивании файла из выбранной папки можно изменить папку.

**1** Коснитесь кнопки [ ◀ ■ ] или [ ■ ▶ ], чтобы выбрать папку.

- Эта операция недоступна во время воспроизведения в режиме воспроизведения M.I.X.

# iPod/iPhone (приобретается дополнительно)

К данному устройству можно подключить iPod/iPhone с помощью кабеля KCU-461iV (продается отдельно). Есть возможность подключить iPod, поддерживающий видео, чтобы не только слушать музыку, но и смотреть видео. Если устройство INE-W920R/INE-W928R подключено с помощью указанного выше кабеля, то функции управления iPod не работают.

- Управление другими приложениями (доступом к Интернету, функцией телефона и т.д.) на iPod touch или iPhone с этого устройства недоступно, однако, данными функциями можно управлять с самого iPod touch или iPhone.
- Чтобы смотреть видеофайлы iPod/iPhone, необходимо поставить автомобиль на стояночный тормоз.
- Для автомобилей с автоматической коробкой передач переместите рычаг переключения передач в положение парковки.

## Модели iPod/iPhone, которые можно использовать с данным устройством

- Перечисленные далее устройства были протестированы и одобрены для использования с данным устройством. Корректная работа с более ранними версиями не гарантируется.

iPod nano 6th generation 8GB/16GB: Ver.1.1  
iPod touch 4th generation 8GB/32GB/64GB: Ver.4.3.1  
iPod touch 3rd generation 8GB/32GB/64GB: Ver.4.3.1  
iPod nano 5th generation(video camera) 8GB/16GB: Ver.1.0.2  
iPod classic(Late2009) 160GB: Ver.2.0.4  
iPod touch 2nd generation 8GB/16GB/32GB/64GB: Ver.4.2.1  
iPod nano 4th generation(video) 8GB/16GB: Ver.1.0.4  
iPod touch 1st generation 8GB/16GB/32GB: Ver.3.1.3  
iPod nano 3rd generation(video) 4GB/8GB: Ver.1.1.3  
iPod classic 80GB/160GB: Ver.1.1.2  
iPod classic 120GB: Ver.2.0.1  
iPod nano 2nd generation(aluminum) 2GB/4GB/8GB: Ver.1.1.3  
iPod 5th generation(video) 60GB/80GB: Ver.1.3  
iPod 5th generation(video) 30GB: Ver.1.3  
iPod nano 1st generation 1GB/2GB/4GB: Ver.1.3.1

- Перечисленные далее устройства были протестированы и одобрены для использования с данным устройством. Корректная работа с более ранними версиями не гарантируется.

iPhone 4 16GB/32GB: Ver.4.3.1  
iPhone 3GS 8GB/16GB/32GB: Ver.4.3.1  
iPhone 3G 8GB/16GB: Ver.4.2.1  
iPhone 4GB/8GB/16GB: Ver.3.1.3

- Чтобы точно определить модель устройства iPod, см. документ Apple "Identifying iPod models" (определение моделей iPod) на веб-странице <http://support.apple.com/kb/HT1353>.

### ⚠ ПРЕДУПРЕЖДЕНИЕ

**Просмотр водителем видео во время вождения опасен. Просмотр экрана может отвлечь водителя от управления автомобилем и привести к несчастному случаю.**

**Устанавливайте устройство INE-W920R/INE-W928R таким образом, чтобы водитель не мог просматривать видео, если автомобиль не остановлен и не задействован стояночный тормоз.**

**Если устройство INE-W920R/INE-W928R установлено неправильно, водитель получит возможность просматривать видео в процессе вождения и может отвлекаться от управления автомобилем, что может стать причиной несчастного случая. Водитель или пассажиры могут получить серьезные травмы.**

## ■ Пример главного экрана USB-накопителя (Информационный режим)

### Режим аудио



### Режим видео

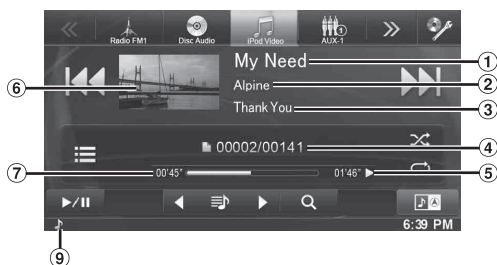

- 1 Название песни/Название эпизода\*
- 2 Исполнитель/Дата выпуска\*
- 3 Название альбома/название подкаста\*
- 4 № текущей композиции/общее количество композиций
- 5 Оставшееся время воспроизведения
- 6 Отображение художественных изображений
- 7 Истекшее время
- 8 : Во время исключительно звукового воспроизведения видеофайла из списка воспроизведения отображается значок Видео.
- 9 : Во время исключительно звукового воспроизведения аудиофайла из списка воспроизведения видеофайлов отображается значок Музыка.

\* Режим подкастов



## Отображение операционного экрана iPod/iPhone во время воспроизведения видеофайла

### Коснитесь дисплея во время отображения экрана воспроизведения iPod/iPhone.

Отобразится операционный экран iPod/iPhone.

- Операционный экран сменится экраном визуальных параметров в режиме iPod через 5 секунд после выполнения операции.

## Воспроизведение



- 1 Нажмите кнопку  (AUDIO).
- 2 Нажмите кнопку [iPod (Audio or Video)] в верхнем заголовке.  
Откроется экран режима iPod.
- 3 Нажимайте [] или [>], чтобы выбрать нужную дорожку (файл).



**Возвращение к началу текущей дорожки (файла):**  
Коснитесь кнопки [].

**Перемотка назад:**  
Нажмите и удерживайте кнопку [].

**Переход к началу следующей дорожки (файла):**  
Коснитесь кнопки [].

**Перемотка вперед:**  
Нажмите и удерживайте кнопку [].

- 4 Для приостановки воспроизведения коснитесь кнопки [ / ].

- Если на устройстве iPod/iPhone воспроизводится композиция во время подключения к устройству INE-W920R/INE-W928R, ее воспроизведение продолжится после подключения.
- В эпизоде может быть несколько глав. Можно выбрать другую главу, нажав кнопку [] или [].
- Если в имени исполнителя, названии альбома или композиции, записанном на медиалауре iTunes, содержится слишком много символов, могут возникнуть трудности при воспроизведении композиций после подключения к устройству INE-W920R/INE-W928R. Поэтому рекомендуется использовать не более 64 символов. Для данного устройства используйте названия, состоящие максимум из 64 символов.
- Некоторые символы могут отображаться неправильно.

## Поиск аудиофайла

Устройство iPod/iPhone может содержать тысячи композиций. По этой причине данное устройство может выполнять поиск различными способами с помощью функции поиска, как описано далее.

Используйте режим поиска Список воспроизведения/Исполнитель/Альбом/Подкастинг/Аудиокнига/Жанр/Композиторы/Композиция, чтобы сузить поиск с помощью представленной ниже таблицы.

<Меню поиска MUSIC>

Иерархия 1	Иерархия 2	Иерархия 3	Иерархия 4
Списки воспроизведения (Playlists)	Композиции	—	—
Исполнители (Artists)	Альбомы	Композиции	—
Альбомы (Albums)	Композиции	—	—
Композиции (Songs)	—	—	—
Podcasts	Эпизоды	—	—
Жанры (Genres)	Исполнители	Альбомы	Композиции
Композиторы (Composers)	Альбомы	Композиции	—
Аудиокниги (Audiobooks)	—	—	—

**Например: поиск по имени исполнителя**

В следующем примере объясняется, как выполняется поиск исполнителей. Для этой же операции можно использовать другой режим поиска, но иерархия будет другой.

### ■ Поиск по имени исполнителя

- 1 Нажмите кнопку [ (Поиск)] в нижнем заголовке во время воспроизведения.
- 2 Нажмите [Music].  
Откроется экран режима поиска.

- 3 Нажмите [Artists].  
Откроется экран поиска исполнителя.

- 4 Выберите требуемого исполнителя.

### Непосредственное воспроизведение композиций исполнителя

- 1 Нажмите [] на имени исполнителя.  
Будут воспроизведены все композиции выбранного исполнителя.

### Поиск альбома исполнителя

- 1 Коснитесь имени выбранного исполнителя.  
Откроется экран поиска альбома выбранного исполнителя.
- 2 Нажмите [] на нужном названии альбома.  
Будут воспроизведены все композиции выбранного альбома.

### Поиск композиции в альбоме исполнителя

- 1 Нажмите требуемое имя исполнителя.  
Будут отображены все альбомы выбранного исполнителя.

- 5 Нажмите название нужного альбома.

Будут отображены все композиции из выбранного альбома.

- 6 Нажмите название нужной композиции.

Начнется воспроизведение выбранной композиции.

- Коснитесь [] на "ALL", чтобы воспроизвести все композиции из списка.
- При нажатии кнопки "ALL" откроется список поиска следующей иерархии.
- Доступна функция перехода по алфавиту. См. "Функция пропуска по алфавиту" (стр. 81).
- Для получения дополнительной информации по выполнению прокрутки списка см. "Выбор пункта в списке" (стр. 29).

## Поиск нужного видеофайла

Есть возможность выполнять поиск фильма, музыкального клипа и т.п. из экранного списка.

- Режим видеописка зависит от модели iPod/iPhone. При изменении технических характеристик iPod/iPhone режим поиска на этом устройстве также изменится.

### Примеры выполнения поиска в режиме видеописка

- Списки воспроизведения видео
- Фильмы
- Музыкальные клипы и т.п.

### Пример: поиск по фильму

В следующем примере объясняется, как выполняется поиск фильма. Для этой же операции можно использовать другой режим поиска, но иерархия будет другой.

- 1 Нажмите кнопку [ (Поиск)] в нижнем заголовке во время воспроизведения.

- 2 Нажмите [Video].  
Откроется экран режима видео.

- 3 Коснитесь [Movies].  
Откроется экран поиска фильмов.

- 4 Коснитесь нужного фильма.  
Начнется воспроизведение выбранного фильма.

- Для получения дополнительной информации по выполнению прокрутки списка см. "Выбор пункта в списке" (стр. 29).



## Функция пропуска по алфавиту

Для более эффективного поиска это устройство оснащено функцией пропуска по алфавиту. При использовании этой функции в режиме поиска можно выполнить быстрый поиск исполнителя, композиции и т.д.

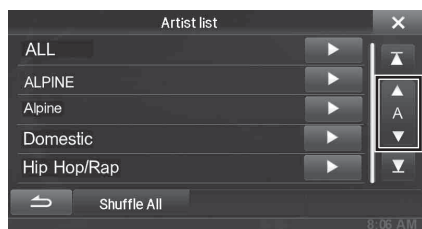

### Функция пропуска по алфавиту:

Функция перехода по алфавиту при нажатии кнопки [ALPHABET ▼] выполняет переход к следующей букве, например, от А к В, от В к С. Можно выполнять переход в обратном порядке, например, от буквы В к А, нажимая кнопку [▲ ALPHABET].

## Функция перехода по списку вверх/вниз

Если коснуться [▶] на названии альбома в режиме поиска, то этот альбом будет воспроизводиться повторно. Чтобы перейти к предыдущему или следующему альбому, воспользуйтесь функцией перехода по списку вверх/вниз.

Коснитесь [◀] или [▶], чтобы выбрать нужный список воспроизведения/исполнителя/альбом/жанр/подкаст/композитора.



Значок кнопки перехода по списку вверх/вниз

### Значки кнопки перехода по списку вверх/вниз:

	Список воспроизведения
	Исполнитель
	Альбом
	Подкаст
	Жанр
	Композитор

- Есть возможность использовать функцию перехода по списку вверх/вниз во время воспроизведения видеофайла. Кнопки функции перехода по списку вверх/вниз в режиме видео — [◀] [▶].
- Если выполняется поиск аудио, то данная операция не может быть выполнена.
- Если альбом был выбран в режиме поиска по исполнителю, то можно выполнить поиск альбомов.
- Эта операция недоступна во время воспроизведения в случайном порядке.

## Метка поиска

Во время воспроизведения с iPod/iPhone есть возможность быстро подняться с текущего уровня на выбранный уровень иерархии.

Коснитесь кнопки [📁].

(например, [◀ списки воспроизведения])

Отобразится уровень иерархии, который был выбран в режиме поиска последним. Каждое следующее нажатие делает возврат к предыдущему уровню (до самого верхнего уровня).

## Повторное воспроизведение

Коснитесь [↺] для повторного воспроизведения текущей дорожки.

Дорожки (файлы) будут постоянно воспроизводиться. Коснитесь [↺] еще раз, чтобы отключить повторное воспроизведение.



## Воспроизведение в случайном порядке

Нажмите кнопку [⌘] во время воспроизведения.

Файлы будут воспроизводиться в случайном порядке. Режим воспроизведения в случайном порядке меняется при каждом нажатии [⌘].

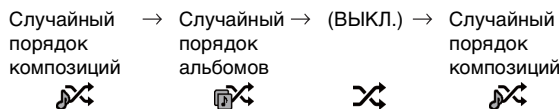

Воспроизведение альбомов в случайном порядке: композиции каждого альбома воспроизводятся в обычном порядке. После завершения проигрывания всех композиций данного альбома, следующий альбом выбирается случайным образом. Это продолжается, пока не будут проиграны все альбомы.

Воспроизведение композиций в случайном порядке: воспроизведение в случайном порядке композиций из выбранной категории (список воспроизведения, альбом и т.д.). Любая композиция из данной категории воспроизводится только один раз, пока не будут воспроизведены все композиции.

- Подробные сведения о данном режиме поиска см. в разделе "Поиск аудиофайла" (стр. 80).

## Воспроизведение в случайном порядке (Shuffle All)

Все файлы на iPod воспроизводятся в случайном порядке.

- 1 Нажмите кнопку [🔍 (Поиск)] в нижнем заголовке во время воспроизведения.
- 2 Нажмите [Music]. Откроется экран режима поиска.
- 3 Нажмите кнопку [Shuffle All] в нижнем заголовке во время воспроизведения. Загорается индикатор "⌘", и композиции проигрываются в случайном порядке.

- Чтобы отменить режим, установите для режима воспроизведения в случайном порядке OFF. См. "Воспроизведение в случайном порядке" (стр. 81).

# Информация

## Обновление программного обеспечения

Данное устройство использует программное обеспечение, которое можно обновлять с помощью USB-накопителя. Загрузите программное обеспечение с сайта компании Alpine и установите обновления на устройство с помощью USB-накопителя.

### Обновление для данного устройства

Посетите сайт компании Alpine, чтобы получить дополнительную информацию по обновлению

<http://www.alpine-europe.com>

## О дисках DVD

Звуковые компакт-диски и диски DVD имеют бороздки (дорожки), на которых записываются цифровые данные. Данные представлены в виде микроскопических углублений, записанных на дорожке – эти углубления считываются лазерным лучом для воспроизведения диска. На дисках DVD плотность дорожек и углублений вдвое превышает показатели компакт-дисков, поэтому на дисках DVD помещается больше данных на меньшей площади поверхности.

### Компакт-диски

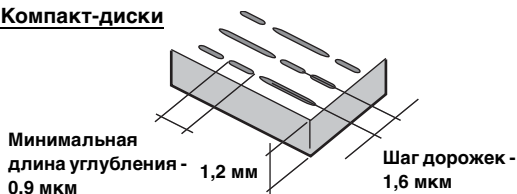

### Диски DVD

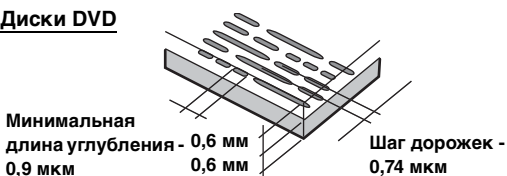

Диск с размером 12 см может содержать один фильм или примерно четыре часа музыки. Кроме этого, диски DVD обеспечивают более четкое изображение с живыми цветами благодаря поддержке горизонтального разрешения более 500 линий (по сравнению с менее 300 линиями кассет VHS).

### Диски DVD также позволяют использовать разнообразные функции.

#### Несколько аудиодорожек\* (стр. 40)

Фильмы могут быть записаны на нескольких языках (до 8). Требуемый язык можно выбрать с помощью устройства.

#### Функция субтитров\* (стр. 40)

Фильмы могут содержать субтитры для нескольких языков (до 32). Требуемый язык субтитров можно выбрать с помощью устройства.

#### Функция отображения нескольких углов\* (стр. 40)

Если диск DVD содержит сцены, снятые с разных углов, требуемый угол можно выбрать с помощью устройства.

#### Функция отображения нескольких сюжетных линий\*

При использовании этой функции фильм может содержать несколько сюжетных линий. Можно выбрать разные сюжетные линии для просмотра разных версий одного фильма. Работа этой функции отличается для каждого диска. Во время просмотра фильма отображаются экраны с инструкциями по выбору сюжетной линии. Просто следуйте этим инструкциям.

\* Эти функции отличаются в зависимости от типа диска. Подробную информацию см. в инструкции, прилагаемой к диску.

## Список кодов языков и их расшифровка

(Более подробную информацию см. на стр. 52.)

Аббревиатура	Код	Язык	Аббревиатура	Код	Язык	Аббревиатура	Код	Язык
AA	6565	Afar	IE	7369	Interlingue	RN	8278	Kirundi
AB	6566	Abkhazian	IK	7375	Inupiak	RO	8279	Romanian
AF	6570	Afrikaans	IN	7378	Indonesian	RU	8285	Russian
AM	6577	Amharic	IS	7383	Icelandic	RW	8287	Kinyarwanda
AR	6582	Arabic	IT	7384	Italian	SA	8365	Sanskrit
AS	6583	Assamese	IW	7387	Hebrew	SD	8368	Sindhi
AY	6589	Aymara	JP	7465	Japanese	SG	8371	Sangho
AZ	6590	Azerbaijani	JI	7473	Yiddish	SH	8372	Serbo-Croatian
BA	6665	Bashkir	JW	7487	Javanese	SI	8373	Singhalese
BE	6669	Byelorussian	KA	7565	Georgian	SK	8375	Slovak
BG	6671	Bulgarian	KK	7575	Kazakh	SL	8376	Slovenian
BH	6672	Bihari	KL	7576	Greenlandic	SM	8377	Samoan
BI	6673	Bislama	KM	7577	Cambodian	SN	8378	Shona
BN	6678	Bengali, Bangla	KN	7578	Kannada	SO	8379	Somali
BO	6679	Tibetan	KO	7579	Korean	SQ	8381	Albanian
BR	6682	Breton	KS	7583	Kashmiri	SR	8382	Serbian
CA	6765	Catalan	KU	7585	Kurdish	SS	8383	Siswati
CO	6779	Corsican	KY	7589	Kirghiz	ST	8384	Sesotho
CS	6783	Czech	LA	7665	Latin	SU	8385	Sundanese
CY	6789	Welsh	LN	7678	Lingala	SV	8386	Swedish
DA	6865	Danish	LO	7679	Laothian	SW	8387	Swahili
DE	6869	German	LT	7684	Lithuanian	TA	8465	Tamil
DZ	6890	Bhutani	LV	7686	Latvian, Lettish	TE	8469	Telugu
EL	6976	Greek	MG	7771	Malagasy	TG	8471	Tajik
EN	6978	English	MI	7773	Maori	TH	8472	Thai
EO	6979	Esperanto	MK	7775	Macedonian	TI	8473	Tigrinya
ES	6983	Spanish	ML	7776	Malayalam	TK	8475	Turkmen
ET	6984	Estonian	MN	7778	Mongolian	TL	8476	Tagalog
EU	6985	Basque	MO	7779	Moldavian	TN	8478	Setswana
FA	7065	Persian	MR	7782	Marathi	TO	8479	Tonga
FI	7073	Finnish	MS	7783	Malay	TR	8482	Turkish
FJ	7074	Fiji	MT	7784	Maltese	TS	8483	Tsonga
FO	7079	Faroese	MY	7789	Burmese	TT	8484	Tatar
FR	7082	French	NA	7865	Nauru	TW	8487	Twi
FY	7089	Frisian	NE	7869	Nepali	UK	8575	Ukrainian
GA	7165	Irish	NL	7876	Dutch	UR	8582	Urdu
GD	7168	Scots Gaelic	NO	7879	Norwegian	UZ	8590	Uzbek
GL	7176	Galician	OC	7967	Occitan	VI	8673	Vietnamese
GN	7178	Guarani	OM	7977	(Afan) Oromo	VO	8679	Volapuk
GU	7185	Gujarati	OR	7982	Oriya	WO	8779	Wolof
HA	7265	Hausa	PA	8065	Punjabi	XH	8872	Xhosa
HI	7273	Hindi	PL	8076	Polish	YO	8979	Yoruba
HR	7282	Croatian	PS	8083	Pashto, Pushto	ZH	9072	Chinese
HU	7285	Hungarian	PT	8084	Portuguese	ZU	9085	Zulu
HY	7289	Armenian	QU	8185	Quechua			
IA	7365	Interlingua	RM	8277	Rhaeto-Romance			

## Список кодов стран и их расшифровка

(Более подробную информацию см. на стр. 53.)

Аббревиатура	Код	Страна	Аббревиатура	Код	Страна	Аббревиатура	Код	Страна
AD	6568	Andorra	DM	6877	Dominica	KI	7573	Kiribati
AE	6569	United Arab Emirates	DO	6879	Dominican Republic	KM	7577	Comoros
AF	6570	Afghanistan	DZ	6890	Algeria	KN	7578	Saint Kitts and Nevis
AG	6571	Antigua and Barbuda	EC	6967	Ecuador	KP	7580	Korea, Democratic People's Republic of
AI	6573	Anguilla	EE	6969	Estonia			
AL	6576	Albania	EG	6971	Egypt	KR	7582	Korea, Republic of
AM	6577	Armenia	EH	6972	Western Sahara	KW	7587	Kuwait
AN	6578	Netherlands Antilles	ER	6982	Eritrea	KY	7589	Cayman Islands
AO	6579	Angola	ES	6983	Spain	KZ	7590	Kazakhstan
AQ	6581	Antarctica	ET	6984	Ethiopia	LA	7665	Lao People's Democratic Republic
AR	6582	Argentina	FI	7073	Finland			
AS	6583	American Samoa	FJ	7074	Fiji	LB	7666	Lebanon
AT	6584	Austria	FK	7075	Falkland Islands	LC	7667	Saint Lucia
AU	6585	Australia	FM	7077	Micronesia, Federated States of	LI	7673	Liechtenstein
AW	6587	Aruba	FO	7079	Faroe Islands	LK	7675	Sri Lanka
AZ	6590	Azerbaijan	FR	7082	France	LR	7682	Liberia
BA	6665	Bosnia and Herzegovina	GA	7165	Gabon	LS	7683	Lesotho
BB	6666	Barbados	GB	7166	United Kingdom	LT	7684	Lithuania
BD	6668	Bangladesh	GD	7168	Grenada	LU	7685	Luxembourg
BE	6669	Belgium	GE	7169	Georgia	LV	7686	Latvia
BF	6670	Burkina Faso	GF	7170	French Guiana	LY	7689	Libyan Arab Jamahiriya
BG	6671	Bulgaria	GH	7172	Ghana	MA	7765	Morocco
BH	6672	Bahrain	GI	7173	Gibraltar	MC	7767	Monaco
BI	6673	Burundi	GL	7176	Greenland	MD	7768	Moldova, Republic of
BJ	6674	Benin	GM	7177	Gambia	MG	7771	Madagascar
BM	6677	Bermuda	GN	7178	Guinea	MH	7772	Marshall Islands
BN	6678	Brunei Darussalam	GP	7180	Guadeloupe	MK	7775	Macedonia, The former Yugoslav Republic of
BO	6679	Bolivia	GQ	7181	Equatorial Guinea			
BR	6682	Brazil	GR	7182	Greece	ML	7776	Mali
BS	6683	Bahamas	GS	7183	South Georgia and the South Sandwich Islands	MM	7777	Myanmar
BT	6684	Bhutan				MN	7778	Mongolia
BV	6686	Bouvet Island	GT	7184	Guatemala	MO	7779	Macau
BW	6687	Botswana	GU	7185	Guam	MP	7780	Northern Mariana Islands
BY	6689	Belarus	GW	7187	Guinea-Bissau	MQ	7781	Martinique
BZ	6690	Belize	GY	7189	Guyana	MR	7782	Mauritania
CA	6765	Canada	HK	7275	Hong Kong	MS	7783	Montserrat
CC	6767	Cocos (Keeling) Islands	HM	7277	Heard Island and McDonald Islands	MT	7784	Malta
CD	6768	Congo, the Democratic Republic of the				MU	7785	Mauritius
CF	6770	Central African Republic	HN	7278	Honduras	MV	7786	Maldives
CG	6771	Congo	HR	7282	Croatia	MW	7787	Malawi
CH	6772	Switzerland	HT	7284	Haiti	MX	7788	Mexico
CI	6773	Cote d'Ivoire	HU	7285	Hungary	MY	7789	Malaysia
CK	6775	Cook Islands	ID	7368	Indonesia	MZ	7790	Mozambique
CL	6776	Chile	IE	7369	Ireland	NA	7865	Namibia
CM	6777	Cameroon	IL	7376	Israel	NC	7867	New Caledonia
CN	6778	China	IN	7378	India	NE	7869	Niger
CO	6779	Colombia	IO	7379	British Indian Ocean Territory	NF	7870	Norfolk Island
CR	6782	Costa Rica	IQ	7381	Iraq	NG	7871	Nigeria
CU	6785	Cuba	IR	7382	Iran, Islamic Republic of	NI	7873	Nicaragua
CV	6786	Cape Verde	IS	7383	Iceland	NL	7876	Netherlands
CX	6788	Christmas Island	IT	7384	Italy	NO	7879	Norway
CY	6789	Cyprus	JM	7477	Jamaica	NP	7880	Nepal
CZ	6790	Czech Republic	JO	7479	Jordan	NR	7882	Nauru
DE	6869	Germany	JP	7480	Japan	NU	7885	Niue
DJ	6874	Djibouti	KE	7569	Kenya	NZ	7890	New Zealand
DK	6875	Denmark	KG	7571	Kyrgyzstan	OM	7977	Oman
			KH	7572	Cambodia	PA	8065	Panama

Аббревиатура	Код	Страна	Аббревиатура	Код	Страна	Аббревиатура	Код	Страна
PE	8069	Peru	SJ	8374	Svalbard and Jan Mayen	TW	8487	Taiwan, Province of China
PF	8070	French Polynesia	SK	8375	Slovakia	TZ	8490	Tanzania, United Republic of
PG	8071	Papua New Guinea	SL	8376	Sierra Leone	UA	8565	Ukraine
PH	8072	Philippines	SM	8377	San Marino	UG	8571	Uganda
PK	8075	Pakistan	SN	8378	Senegal	UM	8577	United States Minor Outlying Islands
PL	8076	Poland	SO	8379	Somalia	US	8583	United States
PM	8077	Saint Pierre and Miquelon	SR	8382	Suriname	UY	8589	Uruguay
PN	8078	Pitcairn	ST	8384	Sao Tome and Principe	UZ	8590	Uzbekistan
PR	8082	Puerto Rico	SV	8386	El Salvador	VA	8665	Holy See (Vatican City State)
PT	8084	Portugal	SY	8389	Syrian Arab Republic	VC	8667	Saint Vincent and the Grenadines
PW	8087	Palau	SZ	8390	Swaziland	VE	8669	Venezuela
PY	8089	Paraguay	TC	8467	Turks and Caicos Islands	VG	8671	Virgin Island, British
QA	8165	Qatar	TD	8468	Chad	VI	8673	Virgin Islands, U.S
RE	8269	Reunion	TF	8470	French Southern Territories	VN	8678	Viet Nam
RO	8279	Romania	TG	8471	To go	VU	8685	Vanuatu
RU	8285	Russian Federation	TH	8472	Thailand	WF	8770	Wallis and Futuna
RW	8287	Rwanda	TJ	8474	Tajikistan	WS	8783	Samoa
SA	8365	Saudi Arabia	TK	8475	To kelau	YE	8969	Yemen
SB	8366	Solomon Islands	TM	8477	Turkmenistan	YT	8984	Mayotte
SC	8367	Seychelles	TN	8478	Tunisia	YU	8985	Yugoslavia
SD	8368	Sudan	TO	8479	Tonga	ZA	9065	South Africa
SE	8369	Sweden	TP	8480	East Timor	ZM	9077	Zambia
SG	8371	Singapore	TR	8482	Turkey	ZW	9087	Zimbabwe
SH	8372	Saint Helena	TT	8484	Trinidad and Tobago			
SI	8373	Slovenia	TV	8486	Tuvalu			

## Возможные неполадки и способы их устранения

При обнаружении проблемы, выключите, а затем включите питание. Если устройство все равно работает неправильно, ознакомьтесь с разделами приведенного ниже списка. Данное руководство поможет справиться с проблемой в случае неисправности устройства. В противном случае проверьте правильное подключение остальных элементов системы или проконсультируйтесь у своего авторизованного дилера Alpine.

### Основные функции

#### Аппарат не работает или отсутствует индикация на дисплее.

- Выключено зажигание автомобиля.
  - Если подключение выполнено по инструкции, устройство не должно работать при выключенном зажигании.
- Неверное подключение проводов питания.
  - Проверьте подключение проводов питания.
- Сгорел предохранитель.
  - Проверьте предохранитель на выводе питания устройства, при необходимости замените его.
- Сбой внутреннего микрокомпьютера из-за помех и т.д.
  - Нажмите переключатель RESET с помощью шариковой ручки или другого заостренного предмета.

#### Звук отсутствует или ненатуральный.

- Неверная настройка громкости/баланса/фейдера.
  - Правильно настройте параметры.
- Неверное или ненадежное выполнение подключений.
  - Проверьте правильность и надежность подключений.

#### Отсутствует картинка.

- Установлено минимальное значение яркости/контраста.
  - Отрегулируйте яркость/контраст экрана.
- Слишком низкая температура в салоне автомобиля.
  - Увеличьте температуру до диапазона рабочих температур.
- Ненадежное подключение проигрывателя дисков DVD.
  - Проверьте правильность и надежность подключений.
- Не подключен провод стояночного тормоза.
- Не задействован стояночный тормоз.
  - Подключите провод стояночного тормоза, затем задействуйте стояночный тормоз. (См. стр. 98)

#### Необычное движение отображаемого изображения.

- Слишком высокая температура в салоне автомобиля.
  - Дайте остыть внутренним деталям автомобиля.

#### Не работает дополнительный пульт дистанционного управления.

- Настройка датчика пульта дистанционного управления “Настройка датчика ДУ” (стр. 42) не установлена для данного устройства (“Front”).
  - Установите значение “Front.”

### Радио

#### Не принимает сигналы радиостанций.

- Антенна отсутствует или разрыв в кабеле антенны.
  - Убедитесь в правильном подключении антенны; при необходимости замените антенну или кабель.

#### Не удается настроить станции в режиме поиска.

- Приемник находится в зоне слабого сигнала.
  - Убедитесь в том, что тюнер находится в режиме DX.
- Если вы находитесь в области прямого сигнала, возможно, антенна не заземлена или подключена неправильно.
  - Проверьте соединения антенны; убедитесь в правильном заземлении антенны в месте ее установки.
- Возможно, антенна имеет неверную длину.
  - Убедитесь в том, что антенна полностью развернута; если антенна сломана, замените ее новой.

#### Помехи при радиотрансляции.

- Антенна имеет неверную длину.
  - Полностью разверните антенну; замените антенну, если она сломана.
- Антенна плохо заземлена.
  - Убедитесь в правильном заземлении антенны в месте ее установки.
- Сигнал станции слабый и зашумленный.
  - Если приведенное выше решение не исправляет ситуацию, переключитесь на другую станцию.

### Диск

#### При воспроизведении диска заметно дрожание звука.

- Конденсация влаги в модуле воспроизведения дисков.
  - Подождите достаточно долго (прибл. 1 час), чтобы дать конденсату испариться.

#### Не удается вставить диск.

- Диск уже вставлен в устройство.
  - Извлеките диск и удалите его.
- Диск вставляется неправильно.
  - Вставьте диск правильно. (См. стр. 22)

#### Невозможно выполнить перемотку компакт-диска вперед или назад.

- Диск поврежден. Извлеките и забракуйте диск.
  - Использование поврежденных дисков может повредить механизмы устройства.

#### При воспроизведении диска происходят перескоки из-за вибрации.

- Неправильно установлено устройство.
  - Надежно установите устройство заново.
- Диск сильно загрязнен.
  - Очистите диск.
- На диске имеются царапины.
  - Возьмите другой диск.
- Загрязнились приемные линзы.
  - Не используйте продаваемый в рознице диск для чистки линз. Обратитесь за консультацией к ближайшему дилеру Alpine.

#### При воспроизведении диска происходят перескоки без вибрации.

- Диск загрязнен или поцарапан.
  - Почистите диск; поврежденный диск следует заменить.

#### Воспроизведение дисков CD-R/CD-RW/DVD-R/DVD-RW/DVD+R/DVD+RW невозможно.

- Закройте незавершенный сеанс (завершение).
  - Выполните завершение сеанса и повторите попытку воспроизведения.

#### Отображается сообщение об ошибке.

- Механическая ошибка.
  - Нажмите [▲ Disc] на экране открытия/наклона. После исчезновения индикатора об ошибке снова вставьте диск. Если это не помогло устранить проблему, проконсультируйтесь у своего ближайшего дилера Alpine.

#### Файлы MP3/WMA/AAC не воспроизводятся.

- Ошибка записи. Несовместимый формат компакт-диска.
  - Убедитесь в том, что компакт-диск записан в поддерживаемом формате. См. раздел “Информация о форматах MP3/WMA/AAC” (стр. 34–35), а затем перезапишите диск в формате, который поддерживается данным устройством.

### **Устройство не работает.**

- Конденсация.
  - Подождите припл. 1 час, чтобы дать конденсату испариться.

### **Воспроизведение не начинается.**

- Диск вставлен лицевой стороной вниз.
  - Загрузите диск, так чтобы сторона с маркировкой находилась с верхней стороны.
- Диск загрязнен.
  - Очистите диск.
- Вставлен диск, воспроизведение которого не поддерживается данным устройством.
  - Проверьте, поддерживается ли воспроизведение диска.
- Установлена защита от просмотра детьми.
  - Отмените защиту или измените уровень рейтинга.

### **Изображение нечеткое или зашумленное.**

- Выполняется быстрая перемотка диска вперед или назад.
  - Изображение может быть искажено, но это не является неисправностью.
- Низкий заряд аккумулятора автомобиля.
  - Проверьте уровень заряда и подключение аккумулятора.  
(Устройство может работать неверно, если напряжение аккумулятора под нагрузкой падает ниже 11 В.)

### **Изображение иногда замирает.**

- На диске имеются царапины.
  - Замените диск.

---

## **Если отображается данное сообщение**

---

Во время работы устройства отображаются различные сообщения. В дополнение к сообщениям, которые информируют о текущем состоянии или дают инструкции для следующей операции, в работе устройства также используются перечисленные далее сообщения об ошибках. Если на дисплее отобразилось одно из данных сообщений об ошибках, следует точно выполнить инструкции, которые рекомендованы для устранения проблемы.

### **Система**

#### **Пожалуйста, припаркуйте автомобиль перед использованием этой функции.**

- Операция настройки и т.п. была выполнена во время движения автомобиля.
  - Остановите автомобиль в безопасном месте, поставьте на стояночный тормоз, затем выполните операцию.

### **Ошибка по току USB.**

- На устройство в USB-разъеме подается ток несоответствующего номинального значения.
  - Поверните ключ зажигания в положение OFF, а затем снова в положение ON.
  - Попробуйте подключить другой iPod/iPhone/USB-накопитель.

### **Нет доступа к DVD-приводу.**

#### **Система будет перезагружена.**

- Возникла ошибка доступа к DVD-приводу.
  - Устройство перезагружается автоматически.

### **Нет доступа к DVD-приводу.**

#### **Обратитесь в сервисный центр.**

- Возникла ошибка доступа к DVD-приводу.
  - Обратитесь за помощью в сервисный центр.

### **Аудио/видео**

#### **Ошибка чтения.**

#### **Проверьте диск.**

- Диск поцарапан, загрязнен, имеет запись плохого качества или несовместим с этим устройством.
  - Коснитесь [ Disc] на экране Open/Tilt.
  - Возьмите другой диск.

---

#### **Ошибка USB-устройства.**

- Подключенный iPod/iPhone не поддерживается устройством.
  - Подключите устройство iPod/iPhone, совместимое с данным устройством.
  - Перезагрузите iPod.
- Подключено несовместимое USB-устройство.
  - Попробуйте подключить другой USB-накопитель.
- Ошибка соединения.
  - Поверните ключ зажигания в положение OFF, а затем снова в положение ON.
  - Проверьте изображение, повторно подключив iPod/iPhone к устройству с помощью кабеля iPod/iPhone.
  - Проверьте изображение, повторно подключив USB-накопитель к устройству.
- Версия программного обеспечения iPod/iPhone не поддерживается данным устройством.
  - Обновите программное обеспечение iPod/iPhone до версии, которая поддерживается данным устройством.
- Устройство iPod/iPhone не подтверждено.
  - Замените устройство iPod/iPhone.

---

#### **Нарушение регионального кода.**

- Диск не соответствует коду региона.
  - Вставьте диск с соответствующим кодом региона.

---

#### **Нет данных.**

- На iPod/iPhone нет данных.
  - Загрузите информацию на iPod/iPhone и подключите его к устройству INE-W920R/INE-W928R.
- На USB-накопителе нет данных.
  - Загрузите информацию на USB-накопитель и подключите его к устройству.

---

#### **Нечитаемая песня была пропущена.**

- Был обнаружен файл, защищенный от копирования WMA.
  - Возможно только воспроизведение файлов без защиты от копирования.
- Устройство не поддерживает используемую частоту дискретизации или скорость передачи битов.
  - Используйте частоту дискретизации или скорость передачи битов, поддерживаемую данным устройством.

---

### **BLUETOOTH**

#### **Проверьте аудиоустройство BLUETOOTH.**

- Устройство BLUETOOTH подключено неправильно.
  - Проверьте настройки INE-W920R/INE-W928R и аудиоустройства BLUETOOTH, затем еще раз выполните подключение.

---

#### **Проверьте мобильное устройство.**

- Мобильный телефон подключен неправильно.
  - Проверьте настройки INE-W920R/INE-W928R и мобильного телефона, затем еще раз выполните подключение.

### **Невозможно загрузить тел. книгу.**

- Информация на телефонной книге недоступна из-за разрыва соединения и т.п.
    - Проверьте соединение мобильного телефона, затем синхронизируйте его с устройством и выполните передачу дополнительной информации еще раз. (См. стр. 65)
  - Подключенный мобильный телефон не поддерживает синхронизацию телефонной книги.
    - Подключите мобильный телефон, который поддерживает синхронизацию телефонной книги, затем выполните синхронизацию еще раз. (См. стр. 65)
- 

### **Навигация**

#### **Неверное положение автомобиля.**

- Плохой прием сигнала GPS.
  - Расположите автомобиль в месте с хорошим приемом сигнала GPS, чтобы устройство выполнило калибровку. Найдите место с хорошим приемом сигнала GPS.

#### **Не работает**

- Конденсация влаги
    - Подождите достаточно долго (прибл. 1 час), чтобы дать конденсату испариться.
  - Температура окружающей среды
    - Убедитесь, что внутри автомобиля температура находится в диапазоне от 0°C до 45°C (от 32°F до 113°F).
- 

### **Воспроизведение защищенного DRM файла DivX**

При отображении следующего сообщения некоторые операции выполнить не удастся.

#### **Ошибка авторизации.**

#### **Плеер не авторизован. для просмотра этого видео.**

- Защищенный данной версией DRM файл DivX® не поддерживается данным устройством.
    - Воспроизводите поддерживаемые файлы DivX®.
- 

#### **Прокат истек.**

- Файл, который не удалось воспроизвести, можно использовать ограниченное количество раз. Данный предел был достигнут, файл больше не может воспроизводиться на этом устройстве. После отображения сообщения автоматически начнется воспроизведение следующего файла.
- 

### **Вы использовали XX из YY просмотров этого. взятого напрокат DivX.**

#### **Продолжить?**

- Если общее количество использований этого файла не было превышено, его можно будет воспроизводить, пока количество воспроизведений не достигнет предельного значения.
    - Для воспроизведения нажмите кнопку **[OK]**. Чтобы воспроизвести следующий файл, выберите **[Отмена]**.
- 

### **Остановить воспроизв. файла (прокат)?**

- Во время воспроизведения взятого напрокат файла будет отображаться сообщение “Остановить воспроизв. файла (прокат)?”, если выполняются перечисленные далее операции. Если выбрать **[OK]**, количество использований будет уменьшено на 1.
  - Выбор нужной папки (Folder Up/Down)
  - Остановка
  - Поиск
  - Перемещение файла DivX® с помощью режима Chapter Up/Down
    - Чтобы прервать воспроизведение, коснитесь **[OK]**, чтобы не прерывать — коснитесь **[Отмена]**.
- 

### **Формат звука не поддерживается.**

- Воспроизводимый файл — файл DivX® с неподдерживаемым форматом звука, поэтому возможно воспроизводить только изображение.
    - Используйте файлы DivX® с поддерживаемым форматом звука.
- 

### **Частота видеок кадров не поддерживается.**

- Воспроизводимый файл — файл DivX® с неподдерживаемой частотой кадров.
    - Используйте файлы DivX® с поддерживаемой частотой кадров.
- 

### **Разрешение видео не поддерживается.**

- Воспроизводимый файл — файл DivX® с неподдерживаемым разрешением.
    - Используйте файлы DivX® с поддерживаемым разрешением.
-



## Технические характеристики

### МОНИТОР

Размер экрана	6,1 дюйма (INE-W920R) 8,0 дюйма (INE-W928R)
Тип LCD	Прозрачный тип TN LCD
Операционная система	Активная матрица TFT
Количество элементов изображения	1152000 пикселей (800 × 3 × 480)
Количество эффективных элементов изображения	99,99% или более
Система подсветки	LED

### FM-ТЮНЕР

Диапазон настройки	87,5 – 108,0 МГц
Пороговая чувствительность одного канала	8,1 дБ (0,7 мкВ/75 Ом)
Пороговая чувствительность 50 дБ	12 дБ (1,1 мкВ/75 Ом)
Избирательность альтернативного канала	80 дБ
Отношение сигнал/шум	65 дБ
Переходное затухание между стереоканалами	35 дБ
Коэффициент захвата	2,0 дБ

### MW-ТЮНЕР

Диапазон настройки	531 – 1602 кГц
Пороговая чувствительность	25,1 мкВ/28 дБ

### LW-ТЮНЕР

Диапазон настройки	153 – 281 кГц
Чувствительность (стандарт МЭК)	31,6 мкВ/30 дБ

### USB-РАЗЪЕМ

Требования к USB	USB 1.1/2.0
Максимальная потребляемая мощность	1000 мА
Класс USB	USB (воспроизведение с устройства)/USB (класс массовой памяти)
Файловая система	FAT 12/16/32
Декодирование MP3	MPEG-1/2 AUDIO Layer-3
Декодирование WMA	Windows Media™ Audio
Декодирование AAC	Файл формата AAC-LC "m4a"
Количество каналов	2-канальный звук (стерео)
Частотная характеристика*	5-20000 Гц (±1 дБ)
Суммарный коэффициент гармонических искажений	0,008% (при 1 кГц)
Динамический диапазон	95 дБ (при 1 кГц)
Отношение сигнал/шум	100 дБ
Разделение каналов	85 дБ (при 1 кГц)
* Частотная характеристика может отличаться в зависимости от программного обеспечения устройства кодирования/скорости передачи бит.	

### CD/DVD Частотная

характеристика	5–20000 Гц (±1 дБ)
Коэффициент детонации (% ср-кв)	Ниже измеримого предела
Суммарный коэффициент гармонических искажений	0,008% (при 1 кГц)
Динамический диапазон	95 дБ (при 1 кГц)
Разделение каналов	85 дБ (при 1 кГц)
Система цветности сигнала	NTSC/PAL

Горизонтальное разрешение видеосигнала	500 линий или больше
Уровень выходного видеосигнала	1 В (75 Ом)
Отношение сигнал/шум видеосигнала	DVD: 60 дБ
Отношение сигнал/шум аудиосигнала	100 дБ

### Оптический звукопередатчик

Длина волны	DVD: 666 нм CD: 785 нм
Мощность лазера	CLASS II

### GPS

Частота приема GPS	1575,42 ±1 МГц
Чувствительность приема GPS	макс. -130 дБ

### РАЗДЕЛ BLUETOOTH

Технические характеристики BLUETOOTH	Bluetooth V2.1+EDR
Выходная мощность	+4 дБм (макс.) (класс мощности 2)
Профиль	HFP (профиль гарнитуры) OPP (профиль для передачи файлов) PBAP (Профиль для обмена записями в телефонных книгах) A2DP (расширенный профиль распространения аудио) AVRCP (профиль дистанционного управления аудио/видео)

### ОБЩИЕ

Питание	14,4 В постоянного напряжения (допускается 11–16 В)
Диапазон рабочих температур	от -4°F до +140°F (от -20°C до +60°C)
Максимальная выходная мощность	50 Вт × 4
Выходное напряжение	2000 мВ/10 кОм (INE-W920R) 4000 мВ/10 кОм (INE-W928R)
Вес	2,26 кг (INE-W920R) 2,76 кг (INE-W928R)
Уровень выходного аудиосигнала (INE-W920R/INE-W928R)	
Предварительный выход (фронт, тыл):	2 В /10 кОм (макс.)/ 4 В/10 кОм (макс.)
Предварительный выход (сабвуфер, центр):	2 В /10 кОм (макс.)/ 4 В/10 кОм (макс.)
AUX OUT:	1,2 В/10 кОм/1,2 В/10 кОм

### РАЗМЕР КОРПУСА (INE-W920R/INE-W928R)

Ширина	178 мм / 178 мм
Высота	100 мм / 100 мм
Глубина	164,4 мм / 152,2 мм

### РАЗМЕР ВЫСТУПАЮЩЕЙ ЧАСТИ (INE-W920R/INE-W928R)

Ширина	170 мм / 197 мм
Высота	95 мм / 124,4 мм
Глубина	18,5 мм / 30,2 мм

- Из-за непрерывного совершенствования продукта его технические характеристики и дизайн могут изменяться без предварительного уведомления.
- Панель LCD изготовлена по сверхточной технологии. Количество эффективных пикселей превышает 99,99%. Это означает, что существует вероятность 0,01% наличия пикселей, которые всегда включены или всегда выключены.

## ВНИМАНИЕ



(Нижняя сторона проигрывателя)

CAUTION-Laser radiation when open, DO NOT STARE INTO BEAM

(Нижняя сторона проигрывателя)

ВНИМАНИЕ!-Излучение лазера при открытой крышке, НЕ СМОТРИТЕ НА ЛАЗЕРНЫЙ ЛУЧ

## ЛИЦЕНЗИОННОЕ СОГЛАШЕНИЕ КОНЕЧНОГО ПОЛЬЗОВАТЕЛЯ (Microsoft)

Данное устройство (“DEVICE”) включает программное обеспечение, лицензированное Alpine Electronics, Inc. (далее “ALPINE”) и филиала Microsoft Corporation (далее “MS”). Установленное программное обеспечение MS, а также связанные носители, напечатанные материалы и “интерактивная” или электронная документация (“SOFTWARE”), защищены международными законами и соглашениями относительно интеллектуальной собственности. SOFTWARE лицензировано, а не продается. Все права защищены.

ЕСЛИ ВЫ НЕ ПРИНИМАЕТЕ ЛИЦЕНЗИОННОЕ СОГЛАШЕНИЕ С КОНЕЧНЫМ ПОЛЬЗОВАТЕЛЕМ (“EULA”), НЕ ИСПОЛЬЗУЙТЕ УСТРОЙСТВО И НЕ КОПИРУЙТЕ ПРОГРАММНОЕ ОБЕСПЕЧЕНИЕ, СРАЗУ ОБРАТИТЕСЬ В ALPINE ДЛЯ ПОЛУЧЕНИЯ ИНСТРУКЦИЙ ПО ВОЗВРАТУ НЕИСПОЛЬЗОВАВШЕГОСЯ УСТРОЙСТВА ДЛЯ ВОЗМЕЩЕНИЯ РАСХОДОВ. ЛЮБОЕ ИСПОЛЬЗОВАНИЕ ПРОГРАММНОГО ОБЕСПЕЧЕНИЯ, ВКЛЮЧАЯ, НО НЕ ОГРАНИЧИВАЯСЬ ИСПОЛЬЗОВАНИЕМ УСТРОЙСТВА, БУДЕТ РАССМАТРИВАТЬСЯ КАК ПРИНЯТИЕ ЛИЦЕНЗИОННОГО СОГЛАШЕНИЯ С КОНЕЧНЫМ ПОЛЬЗОВАТЕЛЕМ (ИЛИ ПОДТВЕРЖДЕНИЕ ДАННОГО РАНЕЕ СОГЛАСИЯ).

### ПРЕДОСТАВЛЕНИЕ ЛИЦЕНЗИИ НА ПРОГРАММНОЕ ОБЕСПЕЧЕНИЕ.

В соответствии с EULA вам предоставляется следующая лицензия: вы можете использовать SOFTWARE только на DEVICE.

### НЕ ЯВЛЯЕТСЯ ОТКАЗОУСТОЙЧИВЫМ.

ПРОГРАММНОЕ ОБЕСПЕЧЕНИЕ НЕ ЯВЛЯЕТСЯ ОТКАЗОУСТОЙЧИВЫМ. КОМПАНИЕЙ ALPINE НЕЗАВИСИМЫМ ОБРАЗОМ ОПРЕДЕЛЕНО, КАК ИСПОЛЬЗОВАТЬ ПРОГРАММНОЕ ОБЕСПЕЧЕНИЕ С УСТРОЙСТВОМ, MS ВОЗЛАГАЕТ НА КОМПАНИЮ ALPINE ОТВЕТСТВЕННОСТЬ ЗА ПРОВЕДЕНИЕ НАДЛЕЖАЩИХ ИСПЫТАНИЙ ПО ОПРЕДЕЛЕНИЮ УМЕСТНОСТИ ПОДОБНОГО ИСПОЛЬЗОВАНИЯ ПРОГРАММНОГО ОБЕСПЕЧЕНИЯ.

### НЕ ПРЕДОСТАВЛЯЕТСЯ ГАРАНТИЙ НА ПРОГРАММНОЕ ОБЕСПЕЧЕНИЕ.

ПРОГРАММНОЕ ОБЕСПЕЧЕНИЕ предоставляется “AS IS” и с любыми недостатками. ВЫ ПРИНИМАЕТЕ НА СЕБЯ ВСЕ РИСКИ В ОТНОШЕНИИ УДОВЛЕТВОРИТЕЛЬНОГО КАЧЕСТВА, КАЧЕСТВА ФУНКЦИОНИРОВАНИЯ, ТОЧНОСТИ И РАБОТЫ ПРОГРАММНОГО ОБЕСПЕЧЕНИЯ (ВКЛЮЧАЯ ОТСУТСТВИЕ НЕВНИМАТЕЛЬНОСТИ). КРОМЕ ТОГО, ГАРАНТИЯ НЕ РАСПРОСТРАНЯЕТСЯ НА СЛУЧАИ СТОЛКНОВЕНИЯ ПРАВ НА ИСПОЛЬЗОВАНИЕ ПРОГРАММНОГО ОБЕСПЕЧЕНИЯ ИЛИ КОНТРАФАКЦИИ. ЕСЛИ ПОЛУЧЕНЫ ЛЮБЫЕ ГАРАНТИИ ОТНОСИТЕЛЬНО УСТРОЙСТВА ИЛИ ПРОГРАММНОГО ОБЕСПЕЧЕНИЯ, ОНИ НЕ ИСХОДЯТ И НИКАК НЕ СВЯЗАНЫ С MS.

## **ОТКАЗ ОТ ОТВЕТСТВЕННОСТИ ЗА ОПРЕДЕЛЕННЫЕ ПОВРЕЖДЕНИЯ.**

ЗА ИСКЛЮЧЕНИЕМ СЛУЧАЕВ, ЗАПРЕЩЕННЫХ ЗАКОНОМ, MS НЕ НЕСЕТ ОТВЕТСТВЕННОСТИ ЗА ЛЮБЫЕ НЕПРЯМЫЕ, СЛУЧАЙНЫЕ, КОСВЕННЫЕ ПОВРЕЖДЕНИЯ ИЛИ ПРОГРАММНОЕ ОБЕСПЕЧЕНИЕ. ЭТО ОГРАНИЧЕНИЕ ПРИМЕНИМО, ДАЖЕ ЕСЛИ КАКАЯ-ЛИБО КОМПЕНСАЦИЯ НЕ СООТВЕТСТВУЕТ ГЛАВНОЙ ЦЕЛИ. НИ ПРИ КАКИХ ОБСТОЯТЕЛЬСТВАХ MS НЕ БУДЕТ ВОЗМЕЩАТЬ СУММУ, ПРЕВЫШАЮЩУЮ ДВЕСТИ ПЯТЬДЕСЯТ ДОЛЛАРОВ США (\$250.00).

## **ОГРАНИЧЕНИЯ ОТНОСИТЕЛЬНО ВОСПРОИЗВЕДЕНИЯ, ПОВТОРНОГО СБОРА И РАЗБОРКИ**

Запрещается вскрывать технологию, декомпилировать или деассемблировать SOFTWARE, за исключением и только до степени, прямо разрешенной применимыми законами вопреки данному ограничению.

## **ДОПОЛНИТЕЛЬНОЕ ПРОГРАММНОЕ ОБЕСПЕЧЕНИЕ/УСЛУГИ.**

Допускается предоставление или обеспечение возможности получения ALPINE, MS, Microsoft Corporation или их филиалами обновлений SOFTWARE, дополнений, дополнительных компонентов или Интернет-служб SOFTWARE после даты получения исходной копии SOFTWARE (“Дополнительные компоненты”).

- При предоставлении или обеспечении возможности получения компанией ALPINE дополнительных компонентов и отсутствии прочих условий EULA с этими компонентами будут применяться условия настоящего EULA.
- Если MS, Microsoft Corporation или филиалы предоставляют возможность получения дополнительных компонентов без прочих условий EULA, будут применяться условия настоящего EULA, за исключением случаев, когда MS, Microsoft Corporation или их филиал, предоставляющий дополнительные компоненты, является лицензиатом этих компонентов.
- ALPINE, MS, Microsoft Corporation и их филиалы оставляют за собой право прекратить оказание любых Интернет-услуг, предоставляемых или доступных при использовании SOFTWARE.

## **НОСИТЕЛЬ ДЛЯ ВОССТАНОВЛЕНИЯ.**

Если SOFTWARE предоставлено ALPINE на отдельном носителе и имеет маркировку “Носитель для восстановления”, можно использовать его исключительно для восстановления и повторной установки SOFTWARE, изначально установленного на DEVICE.

## **ОБНОВЛЕНИЯ.**

Если SOFTWARE предоставлено ALPINE отдельно от DEVICE на отдельном носителе или через Интернет-загрузку или другим способом и на нем имеется маркировка “Только для обновления”, можно установить одну (1) копию такого SOFTWARE на DEVICE в качестве замены имеющегося SOFTWARE и использовать его в соответствии с данным EULA, включая любые дополнительные условия EULA, сопровождающие обновление SOFTWARE.

## **ПРЕКРАЩЕНИЕ ДЕЙСТВИЯ.**

Сохраняя за собой все другие права, ALPINE или MS может прекратить действие данного EULA при невыполнении вами положений и условий настоящего EULA. В этом случае необходимо уничтожить все копии SOFTWARE и любые части его компонентов.

## **ПРАВА НА ИНТЕЛЛЕКТУАЛЬНУЮ СОБСТВЕННОСТЬ.**

Любые правовые титулы и права на интеллектуальную собственность в SOFTWARE и относящиеся к нему (включая помимо прочего любые изображения, фотографии, анимации, видео, аудио, музыку, текст и “приложения”, входящие в SOFTWARE), сопроводительные напечатанные материалы и любые копии SOFTWARE принадлежат MS, Microsoft Corporation, их филиалам или поставщикам. SOFTWARE лицензировано, а не продается.

Запрещается копирование напечатанных материалов, сопровождающих SOFTWARE. Любые правовые титулы и права на интеллектуальную собственность в содержании и относящиеся к нему, доступ к которым может быть получен при использовании SOFTWARE, являются собственностью соответствующих владельцев и могут быть защищены применимыми авторскими правами или прочими законами или соглашениями относительно интеллектуальной собственности. Данное EULA не дает права на использование такого содержания. Любые права, явно не указанные в EULA, зарезервированы MS, Microsoft Corporation, их филиалами и поставщиками. Использование любых интерактивных служб, к которым можно получить доступ при использовании SOFTWARE, должно быть определено соответствующими условиями. Если данное SOFTWARE содержит документацию, предоставленную только в электронном виде, можно распечатать одну копию такой документации.

## **ТОВАРНЫЕ ЗНАКИ.**

EULA не дает никаких прав на использование любых товарных знаков или знаков обслуживания ALPINE, MS, Microsoft Corporation, их филиалов или поставщиков.

## **ПОДДЕРЖКА ИЗДЕЛИЯ.**

Поддержка изделия для SOFTWARE не предоставляется MS, головной корпорацией Microsoft Corporation или их филиалами и дочерними компаниями. Для получения поддержки обратитесь по телефону службы поддержки ALPINE, указанному в документации для DEVICE. При возникновении любых вопросов относительно EULA или при необходимости обратиться в ALPINE, по любой причине см. адрес, указанный в документации для DEVICE.

## **ПЕРЕДАЧА ПРОГРАММНОГО ОБЕСПЕЧЕНИЯ РАЗРЕШЕНА С ОГРАНИЧЕНИЯМИ.**

Можно полностью передать свои права в соответствии с EULA только в рамках сделки полной продажи или передачи Устройства при условии полного принятия данного EULA. Если SOFTWARE является обновлением, любая передача должна также включать все предыдущие версии SOFTWARE.

## **ОГРАНИЧЕНИЕ НА ЭКСПОРТ.**

Вы признаете, что SOFTWARE произведено в США. Вы подтверждаете согласие выполнять все применимые международные и национальные законы, относящиеся к SOFTWARE, включая Правила экспортного управления США, а также ограничения соглашения с конечным пользователем, конечного назначения и страны назначения, указанные США и другими странами. Для получения дополнительной информации об экспорте SOFTWARE см. <http://www.microsoft.com/exporting/>

# ЛИЦЕНЗИОННОЕ СОГЛАШЕНИЕ КОНЕЧНОГО ПОЛЬЗОВАТЕЛЯ (NAVTEQ)

ПЕРЕД ИСПОЛЬЗОВАНИЕМ БАЗЫ ДАННЫХ NAVTEQ  
ВНИМАТЕЛЬНО ПРОЧИТАЙТЕ ДАННОЕ СОГЛАШЕНИЕ  
С КОНЕЧНЫМ ПОЛЬЗОВАТЕЛЕМ

## ПРИМЕЧАНИЕ ДЛЯ ПОЛЬЗОВАТЕЛЯ

ЭТО - ЛИЦЕНЗИОННОЕ СОГЛАШЕНИЕ, А НЕ СОГЛАШЕНИЕ ПО ПРОДАЖЕ, МЕЖДУ ВАМИ И NAVTEQ В.В. ОТНОСИТЕЛЬНО ВАШЕЙ КОПИИ БАЗЫ ДАННЫХ НАВИГАЦИОННОЙ КАРТЫ NAVTEQ, ВКЛЮЧАЯ ПРИМЕЧАНИЕ ПРОГРАММНОЕ ОБЕСПЕЧЕНИЕ КОМПЬЮТЕРА, НОСИТЕЛЬ И ПОЯСНЯЮЩУЮ НАПЕЧАТАННУЮ ДОКУМЕНТАЦИЮ, ОПУБЛИКОВАННУЮ NAVTEQ (ДАЛЕЕ "БАЗА ДАННЫХ"). ПРИ ИСПОЛЬЗОВАНИИ БАЗЫ ДАННЫХ ВЫ ПРИНИМАЕТЕ ВСЕ ПОЛОЖЕНИЯ И УСЛОВИЯ ДАННОГО СОГЛАШЕНИЯ С КОНЕЧНЫМ ПОЛЬЗОВАТЕЛЕМ ("СОГЛАШЕНИЕ"). ЕСЛИ ВЫ НЕ СОГЛАСНЫ С ПОЛОЖЕНИЯМИ ДАННОГО СОГЛАШЕНИЯ, СРАЗУ ВЕРНИТЕ БАЗУ ДАННЫХ И ВСЕ СОПРОВОДИТЕЛЬНЫЕ КОМПОНЕНТЫ ПОСТАВЩИКУ ДЛЯ ВОЗМЕЩЕНИЯ РАСХОДОВ.

## ВЛАДЕНИЕ

База данных и авторские права и интеллектуальная собственность и соответствующие смежные права принадлежат NAVTEQ и лицензиарам. Владение носителем, на котором содержится база данных, закреплено за NAVTEQ и/или поставщиком до тех пор, пока не будут полностью выплачена NAVTEQ и/или поставщику соответствующая сумма в соответствии с настоящим соглашением или схожим соглашением, по которому вам переданы изделия.

## ПРЕДОСТАВЛЕНИЕ ЛИЦЕНЗИИ

NAVTEQ предоставляет вам неисключительную лицензию на использование базы данных для личного пользования или, если применимо, на использование во внутренних деловых операциях. Данная лицензия не включает права сублицензирования.

## ОГРАНИЧЕНИЯ ПО ИСПОЛЬЗОВАНИЮ

Использование базы данных разрешено только в рамках определенной системы. За исключением степени, указанной в обязательных законах (например, национальные законы в соответствии с европейской директивой относительно программного обеспечения (91/250) и директивой относительно баз данных (96/9)), запрещается извлекать или повторно использовать существенные части содержимого базы данных, а также воспроизводить, копировать, модифицировать, применять, переводить, разбирать, декомпилировать, вскрывать технологию любой части базы данных. При необходимости получения информации о функциональной совместимости, как указано в Европейской директиве относительно программного обеспечения (в соответствии с национальными законами), вы должны предоставить компании NAVTEQ обоснованную возможность для предоставления требуемой информации на соответствующих условиях, включая расходы, определяемые компанией NAVTEQ.

## ПЕРЕДАЧА ЛИЦЕНЗИИ

Запрещается передача базы данных третьим лицам, за исключением случаев, когда выполнена установка на системы, для которых она была создана, или не выполнена копия базы данных, а также при условии, что передача выполнена в соответствии с положениями и условиями настоящего Соглашения и письменно подтверждена NAVTEQ. Комплекты из нескольких дисков могут быть переданы или проданы только полностью, как указано NAVTEQ, а не по отдельности.

## ОГРАНИЧЕННАЯ ГАРАНТИЯ

NAVTEQ гарантирует, что в соответствии с указанными ниже предупреждениями в течение 12 месяцев после получения копии базы данных она будет работать в целом в соответствии с критериями NAVTEQ по точности и полноте, начиная с даты получения базы данных; эти критерии доступны в NAVTEQ по запросу. Если база данных не работает в соответствии с данной ограниченной гарантией, NAVTEQ приложит соответствующие усилия по ремонту или замене ненадлежащей копии базы данных. Если данные усилия не приводят к соответствию работы базы данных с указанными гарантиями, можно либо получить сумму, уплаченную за базу данных, либо расторгнуть соглашение. В этом случае компания NAVTEQ несет полную ответственность и это является единственным решением возникшей проблемы. За исключением случаев, указанных в данном разделе, NAVTEQ не гарантирует и не делает каких-либо заявлений относительно результатов использования базы данных в отношении корректности, точности, надежности и прочее. NAVTEQ не дает гарантии отсутствия ошибок в базе данных на момент приобретения или в будущем. Отсутствует любая устная или письменная информация от NAVTEQ, поставщика или любого другого лица относительно гарантии или увеличения объема ограниченной гарантии, указанной выше. Ограниченная гарантия, определенная в настоящем соглашении, не влияет на любые установленные законом права пользователя, которыми вы можете обладать в соответствии с правовой гарантией относительно скрытых дефектов, а также не ограничивает такие права.

Если база данных получена не напрямую от NAVTEQ, то, помимо прав, предоставленных NAVTEQ по настоящему соглашению в соответствии с законом вашей юрисдикции, вы можете также располагать законными правами в отношении лица, у которого была получена база данных. Вышеуказанная гарантия NAVTEQ не влияет на такие законные права, можно защищать такие права помимо прав, гарантированных в соответствии с настоящим соглашением.

## ОГРАНИЧЕНИЯ ОТВЕТСТВЕННОСТИ

Стоимость базы данных не включает любые предполагаемые риски косвенного, прямого или неограниченного прямого повреждения, которое может возникнуть в связи с использованием базы данных. Таким образом, ни при каких обстоятельствах NAVTEQ не будет нести ответственности за любой побочный или непрямой ущерб, включая помимо прочего, потерю дохода, данных или использования, вызванный пользователем или третьим лицом в результате использования базы данных вследствие нарушения контракта или правонарушения или в соответствии с гарантией, даже если компании NAVTEQ было известно о возможности этого ущерба. Ни при каких обстоятельствах ответственность NAVTEQ за прямой ущерб не будет превышать стоимость копии базы данных.

**ОГРАНИЧЕННАЯ ГАРАНТИЯ И ОГРАНИЧЕНИЕ ОТВЕТСТВЕННОСТИ, УКАЗАННЫЕ В НАСТОЯЩЕМ СОГЛАШЕНИИ, НЕ ИЗМЕНЯЮТ И НЕ ЗАМЕНЯЮТ ЗАКОННЫЕ ПРАВА ПОЛЬЗОВАТЕЛЯ, ЕСЛИ БАЗА ДАННЫХ БЫЛА ПОЛУЧЕНА ИНЫМ СПОСОБОМ, ОТЛИЧНЫМ ОТ ДЕЛОВОЙ СДЕЛКИ.**

## ПРЕДУПРЕЖДЕНИЯ

База данных может содержать неточную или неполную информацию по прошествии времени, при изменении обстоятельств, использованных источников и характера общих географических данных, что может привести к неверным результатам. База данных не содержит и не отражает информацию помимо прочего о безопасности районов; обеспечении правопорядка; возможности получения помощи от аварийных служб; строительных работах; закрытии дорог; ограничениях по вождению на определенных транспортных средствах или скоростных ограничениях; уклоне или градусе; высоте мостов, ограничениях по весу или прочих ограничениях; дорожных условиях; особых событиях; пробках и времени в пути.

## **РЕГУЛИРУЮЩЕЕ ЗАКОНОДАТЕЛЬСТВО**

Данное соглашение должно быть определено законами юрисдикции, в которой получена база данных. Если в данный момент вы находитесь за пределами Европейского Союза или Швейцарии, то будет применяться закон той юрисдикции Европейского Союза или Швейцарии, где была получена база данных. Во всех прочих случаях или в случае невозможности определения юрисдикции места получения базы данных будут применяться законы Нидерландов. Соответствующие суды по месту вашего проживания во время получения базы данных будут иметь юрисдикцию при возникновении любых споров по данному соглашению или в связи с ним, однако при этом не ограничивается право NAVTEQ на предъявление вам претензий по текущему месту проживания.

# Установка и соединения

Чтобы правильно использовать устройство, перед его установкой и подключением ознакомьтесь с информацией из данного руководства, представленной ниже, а также на стр. 8 – 13.

## Предупреждение

### **ВЫПОЛНЯЙТЕ ПРАВИЛЬНЫЕ ПОДКЛЮЧЕНИЯ.**

Неправильное подключение может привести к возгоранию или повреждению продукта.

### **ИСПОЛЬЗОВАТЬ ТОЛЬКО В АВТОМОБИЛЯХ С ЗАЗЕМЛЕНИЕМ ОТРИЦАТЕЛЬНОГО ПОЛЮСА НА 12 ВОЛЬТ.**

(В случае сомнений проконсультируйтесь у своего дилера.) Несоблюдение этого требования может привести к возникновению огня и т.п.

### **ПЕРЕД ПОДКЛЮЧЕНИЕМ ПРОВОДОВ ОТСОЕДИНИТЕ КАБЕЛЬ ОТ ОТРИЦАТЕЛЬНОГО ПОЛЮСА БАТАРЕИ.**

Несоблюдение этого требования может привести к поражению электрическим током или к травме вследствие короткого замыкания.

### **НЕ ДОПУСКАЙТЕ СПЛЕТЕНИЯ КАБЕЛЕЙ С НАХОДЯЩИМИСЯ РЯДОМ ПРЕДМЕТАМИ.**

Проводку и кабели необходимо разместить в соответствии с указаниями в руководстве, чтобы избежать возможных препятствий и помех во время вождения. Кабели и проводка, которая блокирует доступ к рулевому колесу, рычагу переключения передач, педали тормоза и т.д., могут стать причиной опасной ситуации за рулем.

### **НЕ СРАЩАЙТЕ С ЭЛЕКТРИЧЕСКИМИ КАБЕЛЯМИ.**

Никогда не срезайте кабельную изоляцию для подключения питания к другому оборудованию. В противном случае будет превышена допустимая нагрузка по току для данного провода, и в результате возможно возгорание и поражение электрическим током.

### **НЕ ПОВРЕДИТЕ ТРУБОПРОВОДЫ ИЛИ ПРОВОДКУ ПРИ СВЕРЛЕНИИ ОТВЕРСТИЙ.**

При сверлении установочных отверстий в корпусе примите меры предосторожности, чтобы избежать контакта, повреждения или закупоривания трубок топливopроводов или электропроводки. Несоблюдение этого требования может привести к возгоранию.

### **НЕ ИСПОЛЬЗУЙТЕ БОЛТЫ ИЛИ ГАЙКИ ТОРМОЗНОЙ СИСТЕМЫ ИЛИ СИСТЕМЫ РУЛЕВОГО УПРАВЛЕНИЯ ДЛЯ ЗАЗЕМЛЕНИЯ.**

Болты или гайки из тормозной системы или системы рулевого управления (или любой другой связанной с безопасностью системы) или баков НИКОГДА не следует использовать при установке или заземлении. Использование таких деталей может блокировать управление автомобилем и стать причиной возгорания.

### **ХРАНИТЕ НЕБОЛЬШИЕ ОБЪЕКТЫ, ТАКИЕ КАК ГАЙКИ, В НЕДОСТУПНЫХ ДЛЯ ДЕТЕЙ МЕСТАХ.**

Лотение таких объектов может нанести серьезную травму. Если ребенок проглотил подобный объект, немедленно обратитесь к врачу.

### **НЕ УСТАНАВЛИВАЙТЕ УСТРОЙСТВО В МЕСТАХ, ГДЕ ОНО МОЖЕТ МЕШАТЬ РАБОТЕ АВТОМОБИЛЯ, НАПРИМЕР, РЯДОМ С РУЛЕВЫМ КОЛЕСОМ ИЛИ РЫЧАГОМ ПЕРЕКЛЮЧЕНИЯ СКОРОСТЕЙ.**

В противном случае устройство может создать помехи для переднего обзора или затруднить движение, что может привести к серьезной аварии.

## Внимание!

### **ПРОКЛАДКА ПРОВОДОВ И УСТАНОВКА ДОЛЖНЫ БЫТЬ ВЫПОЛНЕНЫ СПЕЦИАЛИСТАМИ.**

Для прокладки проводов и установки данного устройства требуются специальные технические навыки и опыт. В целях обеспечения безопасности для выполнения работы всегда обращайтесь к дилеру, у которого был приобретен этот продукт.

### **ИСПОЛЬЗУЙТЕ ТОЛЬКО СПЕЦИАЛИЗИРОВАННЫЕ УСТАНОВОЧНЫЕ КОМПОНЕНТЫ И ТЩАТЕЛЬНО ИХ ЗАКРЕПЛЯЙТЕ.**

Используйте только специфицированные вспомогательные компоненты. Использование непредусмотренных компонентов может вызвать внутренние повреждения устройства или стать причиной его ненадежной установки. В результате может нарушиться крепление таких компонентов, приводя к возникновению опасности или сбою продукта.

### **ПРАВИЛЬНО ПРОЛОЖЕННАЯ ПРОВОДКА НЕ ДОЛЖНА ИЗГИБАТЬСЯ ИЛИ ЗАЩЕМЛЯТЬСЯ ОСТРЫМИ МЕТАЛЛИЧЕСКИМИ КРАЯМИ.**

Прокладывайте кабели и проводку далеко от движущихся частей (например, направляющих сиденья) и острых или заостренных краев. Это позволяет предотвратить защемление или зажатие проводов. Если провод проходит через металлическое отверстие, используйте резиновое уплотнительное кольцо, чтобы предотвратить повреждение изоляции металлическим краем отверстия.

### **НЕ УСТАНАВЛИВАЙТЕ УСТРОЙСТВО В МЕСТАХ С ВЫСОКИМ УРОВНЕМ ВЛАЖНОСТИ ИЛИ ЗАПЫЛЕННОСТИ.**

Избегайте устанавливать устройство в местах с высоким уровнем влажности или запыленности. Проникающие в устройство влага и пыль могут вызвать его неисправность.

## Меры предосторожности

- Перед установкой устройства INE-W920R/INE-W928R необходимо убедиться в отключении кабеля от отрицательного (-) полюса батареи. Это сводит к минимуму вероятность повреждения устройства в случае короткого замыкания.
- Провода с цветовой кодировкой должны подключаться в соответствии с данной диаграммой. Неправильные соединения могут стать причиной неисправности устройства или повреждения электрооборудования автомобиля.
- При подключении к электрооборудованию автомобиля необходимо иметь представление об установленных на заводе компонентах (например, бортовом компьютере). Не подключайте к этим проводам для подачи питания данному устройству. При подключении устройства INE-W920R/INE-W928R к блоку плавких предохранителей необходимо убедиться в том, что предохранители, предназначенные для контуров устройства INE-W920R/INE-W928R, рассчитаны на соответствующую амперную нагрузку. Несоблюдение этого требования может привести к повреждению устройства и/или автомобиля. При появлении сомнений обращайтесь к своему дилеру Alpine.
- Для подключения к другим устройствам (например, к усилителю) с RCA-разъемами в INE-W920R/INE-W928R используются штексельные разъемы типа RCA. Для подключения к другим устройствам может потребоваться переходник. В этом случае обращайтесь за помощью к своему авторизованному дилеру Alpine.
- Отрицательные выводы динамиков должны подключаться к их отрицательным клеммам. Никогда не соединяйте между собой кабели левого и правого каналов динамиков и не подключайте их к корпусу автомобиля.
- При установке устройства дисплей должен быть полностью убран в корпус. В противном случае возможно возникновение проблем.
- При установке в автомобиле, убедитесь, что рычаг переключения передач не мешает нормальному открытию и закрытию дисплея.

#### **ВАЖНО**

Запишите серийный номер своего устройства в предоставленном далее месте и сохраните его для дальнейшего использования. Табличка с серийным номером находится на нижней стороне устройства.

СЕРИЙНЫЙ НОМЕР: \_\_\_\_\_

ДАТА УСТАНОВКИ: \_\_\_\_\_

КТО УСТАНАВЛИВАЛ: \_\_\_\_\_

МЕСТО ПРИОБРЕТЕНИЯ: \_\_\_\_\_

## Установка

Для пользователей INE-W928R

Для установки INE-W928R см. руководство в отдельно приобретаемом комплекте по установке для каждого типа автомобиля.

### Осторожно

Не блокируйте вентилятор и радиатор устройства, иначе циркуляция воздуха может быть затруднена. При блокировке тепло будет накапливаться внутри устройства, что может привести к возгоранию.

<пример>

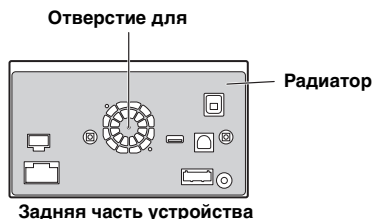

### Предупреждение о выборе места установки

- 1 Перед установкой убедитесь, что открытие и закрытие дисплея не будет препятствовать перемещению рычага переключения передач. (только для INE-W928R)



- 2 Угол установки  
Устанавливайте под углом от полностью горизонтального положения до 30°. Имейте в виду, что установка под углом, выходящим за пределы указанного диапазона, ухудшает эксплуатационные характеристики и может привести к повреждению.

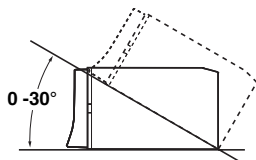

## 3 Монтаж антенны GPS внутри автомобиля

- 1 Очистите место для монтажа.
- 2 Установите монтажную пластину антенны GPS.
- 3 Установите антенну GPS.



- Установите антенну GPS на плоской поверхности приборного щитка или задней панели.
- Определенные типы термоотражающего или термопоглощающего стекла могут препятствовать прохождению высокочастотных волн. Если установленная внутри автомобиля антенна обеспечивает неуверенный прием, попробуйте установить антенну снаружи автомобиля.
- Убедитесь, что антенна GPS не закрыта (перекрыта) металлическими поверхностями или объектами.

#### 4 Установка микрофона.

Для обеспечения безопасности убедитесь в следующем:

- Место для установки устойчивое и прочное.
- Установка не создаст помех для обзора водителя и выполнения действий.
- Микрофон расположен в месте, где хороший прием голоса водителя (на солнцезащитном козырьке и т.п.).

Когда говорите в микрофон, не следует менять свое обычное положение тела, принятое для вождения автомобиля. Такие действия отвлекают внимание и могут помешать безопасному движению автомобиля. Когда устанавливаете микрофон, тщательно оценивайте направление и расстояние. Убедитесь, что в выбранном месте голос водителя хорошо принимается.



#### ■ Для INE-W920R

#### 5 Снимите монтажный стакан с основного блока (см. раздел “Удаление” на стр. 96). Сдвиньте устройство в монтажную рамку и закрепите.

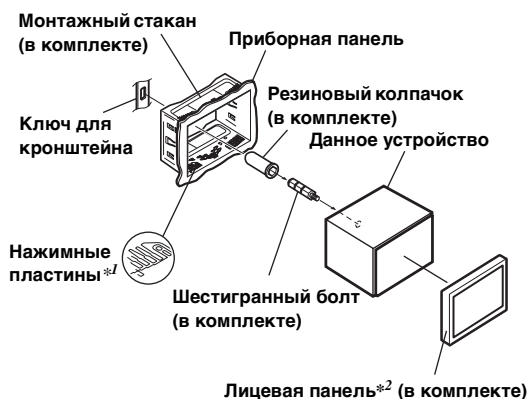

\*1 Если установленный монтажный стакан не закреплен в приборной панели, то эту проблему можно устранить за счет небольшого расширения нажимных пластин.

\*2 Можно установить входящую в комплект лицевую панель.

#### 6 Если автомобиль оборудован кронштейном, вставьте длинный болт с шестигранной головкой в заднюю панель устройства INE-W920R и наденьте на болт резиновый колпачок. Если автомобиль не оборудован кронштейном, укрепите на главном блоке металлическую монтажную полосу (не входит в комплект). Прикрепите заземляющий провод устройства к оголенной металлической поверхности с помощью винта (\*1), уже закрепленного на корпусе автомобиля. Подключите все выводы устройства INE-W920R в соответствии с описанием, представленным в разделе ПОДКЛЮЧЕНИЕ.

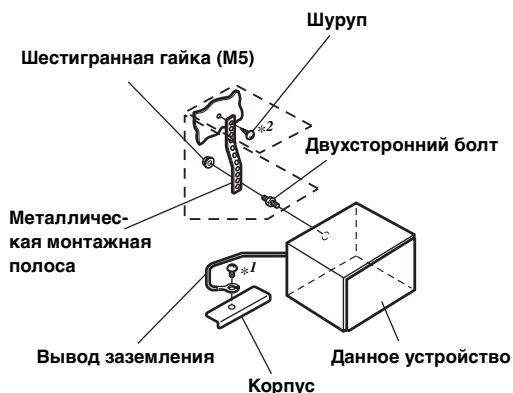

- Винты с маркировкой “\*2”: используйте соответствующие винты для выбранного расположения установки.

#### 7 Вставьте устройство INE-W920R в приборную панель до щелчка. Это гарантирует правильную фиксацию устройства и не позволяет ему случайно выскочить из приборной панели.

#### Удаление

1. Вставьте в устройство ключи для кронштейна вдоль направляющих с каждой стороны. Теперь можно вынуть устройство из монтажного стакана.

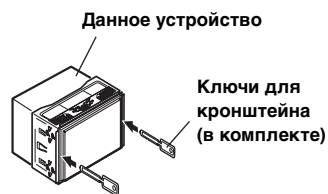

2. Выдвиньте устройство, оставляя его незаблокированным.



## Схема подключения однополюсного выключателя (приобретается дополнительно)

(Если источник питания ACC недоступен)

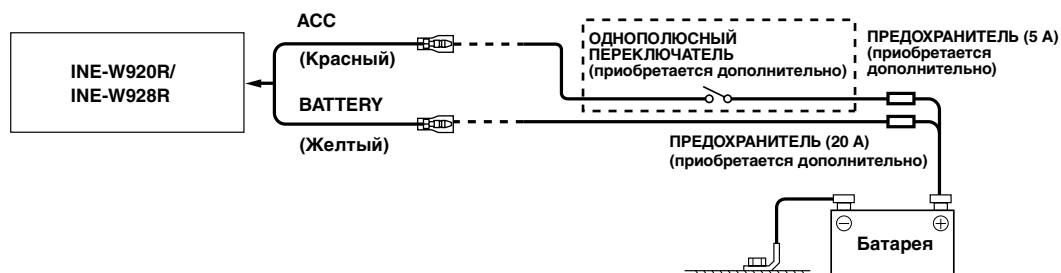

- Если в автомобиле не установлен источник питания ACC, установите приобретаемые дополнительно однополюсный переключатель и предохранитель.
- Показанные выше схема подключения и сила тока предохранителя применяются в случае индивидуального использования устройства INE-W920R/INE-W928R.
- Если переключаемый вывод питания (зажигание) устройства INE-W920R/INE-W928R напрямую подключен к положительному (+) полюсу автомобильного аккумулятора, устройство INE-W920R/INE-W928R потребляет небольшой ток (несколько сотен миллиампер) даже при выключении переключателя питания, и аккумулятор может разрядиться.

### Предотвращение внешних шумов в аудио системе.

- Найдите устройство и проложите провода на расстоянии не менее чем 10 см от автомобильной электропроводки.
- Выводы батареи питания должны проходить как можно дальше от других проводов.
- Надежно подсоедините провод заземления к оголенной металлической поверхности (при необходимости удалите краску, грязь или смазку) корпуса автомобиля.
- При установке дополнительного шумоподавителя по возможности подключайте его как можно дальше от данного устройства. Дилеры Alpine могут предложить различные модели шумоподавителей, обращайтесь к ним за дополнительной информацией.
- За дальнейшей информацией обращайтесь к своему дилеру Alpine, так как ему больше всего известно о мерах по предотвращению шумов.



# Соединения

■ Для INE-W920R

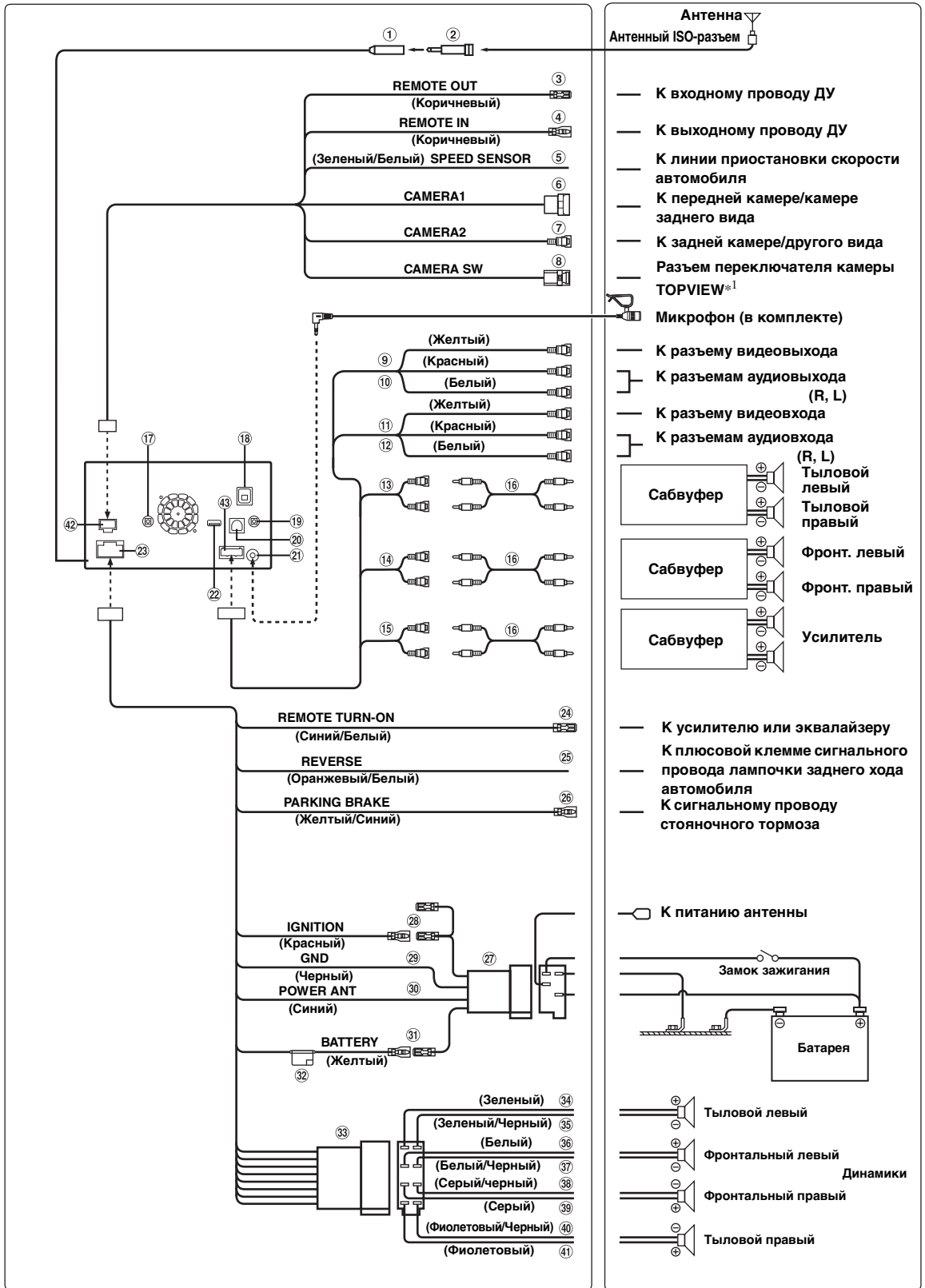

\*<sup>1</sup> В настоящее время камера TOPVIEW не используется.

- ① **Разъем радиантенны**
- ② **Антенный адаптер ISO/JASO (приобретается дополнительно)**  
В зависимости от автомобиля может потребоваться антенный адаптер ISO/JASO.
- ③ **Выход дистанционного управления (Коричневый)**  
Подключите этот выход к входу дистанционного управления. Этот разъем используется для вывода управляющих сигналов дистанционного управления.
- ④ **Вход дистанционного управления (Коричневый)**  
Подключите внешний продукт Alpine к выходу дистанционного управления.
- ⑤ **Провод датчика скорости (Зеленый/Белый)**  
Неверное подключение линии импульса скорости может привести к выходу из строя серьезных функций безопасности устройства (например, тормоза или подушки безопасности). Такие неисправности могут привести к несчастному случаю и смертельному исходу. Настоятельно рекомендуется выполнять установку квалифицированным, авторизованным дилером Alpine.
- ⑥ **Входной прямой разъем CAMERA**  
Используйте, если подключена дополнительная прямая камера.
- ⑦ **Входной RCA разъем CAMERA (Желтый)**  
Используется при подключении камеры с выходным разъемом RCA.
- ⑧ **Выход переключателя камеры**
- ⑨ **Разъем видеовхода (AUX INPUT) (Желтый)**  
Используется для ввода видеосигнала.
- ⑩ **Разъемы аудиовхода (AUX INPUT)**  
КРАСНЫЙ - для ввода правого, БЕЛЫЙ - для ввода левого аудиоканалов.
- ⑪ **Разъем видеовыхода (AUX OUTPUT) (Желтый)**  
Используется для вывода видеосигнала.
- ⑫ **Разъем аудиовыхода (AUX OUTPUT)**  
КРАСНЫЙ - правый аудиовыход, БЕЛЫЙ - левый аудиовыход.
- ⑬ **Тыловые выходные разъемы RCA**  
Могут использоваться в качестве задних выходных разъемов RCA. КРАСНЫЙ - для правого, БЕЛЫЙ - для левого.
- ⑭ **Фронтальные выходные разъемы RCA**  
Могут использоваться в качестве передних выходных разъемов RCA. КРАСНЫЙ - для правого, БЕЛЫЙ - для левого.
- ⑮ **Разъемы RCA сабвуфера**  
КРАСНЫЙ - для правого, БЕЛЫЙ - для левого.
- ⑯ **Кабельный удлинитель (приобретается дополнительно)**
- ⑰ **Интерфейсный соединитель для подключения штатных кнопок ДУ на руле**  
Подключите к интерфейсу кнопок ДУ.  
За дополнительной информацией о возможностях подключения обращайтесь к своему ближайшему дилеру Alpine.
- ⑱ **Антенный разъем GPS**  
Подключите к отдельно приобретаемой антенне GPS (входит в комплект).
- ⑲ **Входной разъем VIDEO устройства iPod**  
Вход видеосигнала iPhone/iPod или аудио-/видеосигнала AUX.
  - Установите для параметра "Выбор AUX3" (стр. 55) значение "iPod Video", если подключен iPod/iPhone.
  - Установите для параметра "Выбор AUX3" (стр. 55) значение "AUX3", если используется вход видео/аудио AUX.
- ⑳ **Интерфейсный разъем автомобильного дисплея**  
Выводит управляющие сигналы интерфейса автомобильного дисплея. Подключите разъем к интерфейсному блоку автомобильного дисплея.  
За дополнительной информацией о возможностях подключения обращайтесь к своему ближайшему дилеру Alpine.
- ㉑ **Входной разъем MIC**  
К микрофону (в комплекте).
- ㉒ **USB-разъем**  
К USB-накопителю, iPod/iPhone или телефону Nokia.
- ㉓ **Разъем источника питания**
- ㉔ **Провод дистанционного включения (Синий/Белый)**  
Подключите этот вывод к входу удаленного включения усилителя или процессора сигналов.
- ㉕ **Разъем для камеры заднего вида (Оранжевый/Белый)**  
Подключите к положительному контакту лампы заднего хода автомобиля. Эта лампа загорается при переводе рычага переключения передач в положение заднего хода (R).  
Если соединение выполнено правильно, то каждый раз, когда рычаг переключения передач устанавливается в положение заднего хода (R), автоматически включается изображение с камеры заднего вида.
- ㉖ **Сигнал стояночного тормоза (Желтый/Синий)**  
Подключите этот разъем к разьему питания переключателя стояночного тормоза для передачи сигналов состояния стояночного тормоза устройству INE-W920R/INE-W928R.
- ㉗ **ISO-разъем питания**
- ㉘ **Провод прерывателя питания (зажигание) (Красный)**  
Подключите этот вывод к открытой клемме блока плавких предохранителей автомобиля или к другому свободному источнику питания, обеспечивающему зажигание с напряжением 12 В (+) только при включенном зажигании или в дополнительном положении.
- ㉙ **Вывод заземления (Черный)**  
Тщательно заземлите этот вывод на массу. Убедитесь в том, что соединение выполнено на оголенной металлической поверхности и надежно зафиксировано с помощью предоставленного винта для листового металла.
- ㉚ **Вывод питания антенны (Синий)**  
Подключите этот вывод к клемме +В питания антенны (если применимо).
- *Этот вывод следует использовать только для управления питанием антенны. Не используйте этот вывод для включения усилителя или процессора сигналов и т.д.*
- ㉛ **Вывод батареи (Желтый)**  
Подключите этот вывод к положительному (+) полюсу автомобильного аккумулятора.
- ㉜ **Патрон плавкого предохранителя (15А)**
- ㉝ **ISO-разъем (выходы на динамики)**
- ㉞ **Выход на левый тыловой динамик (+) (Зеленый)**
- ㉟ **Выход на левый тыловой динамик (-) (Зеленый/Черный)**
- ㊱ **Выход на левый Фронтальный динамик (+) (Белый)**
- ㊲ **Выход на левый Фронтальный динамик (-) (Белый/Черный)**
- ㊳ **Выход на правый Фронтальный динамик (-) (Серый/Черный)**
- ㊴ **Выход на правый Фронтальный динамик (+) (Серый)**
- ㊵ **Выход на правый тыловой динамик (-) (Фиолетовый/Черный)**
- ㊶ **Выход на правый тыловой динамик (+) (Фиолетовый)**
- ㊷ **Разъем CAMERA**
- ㊸ **Разъем AUX/PRE OUT**

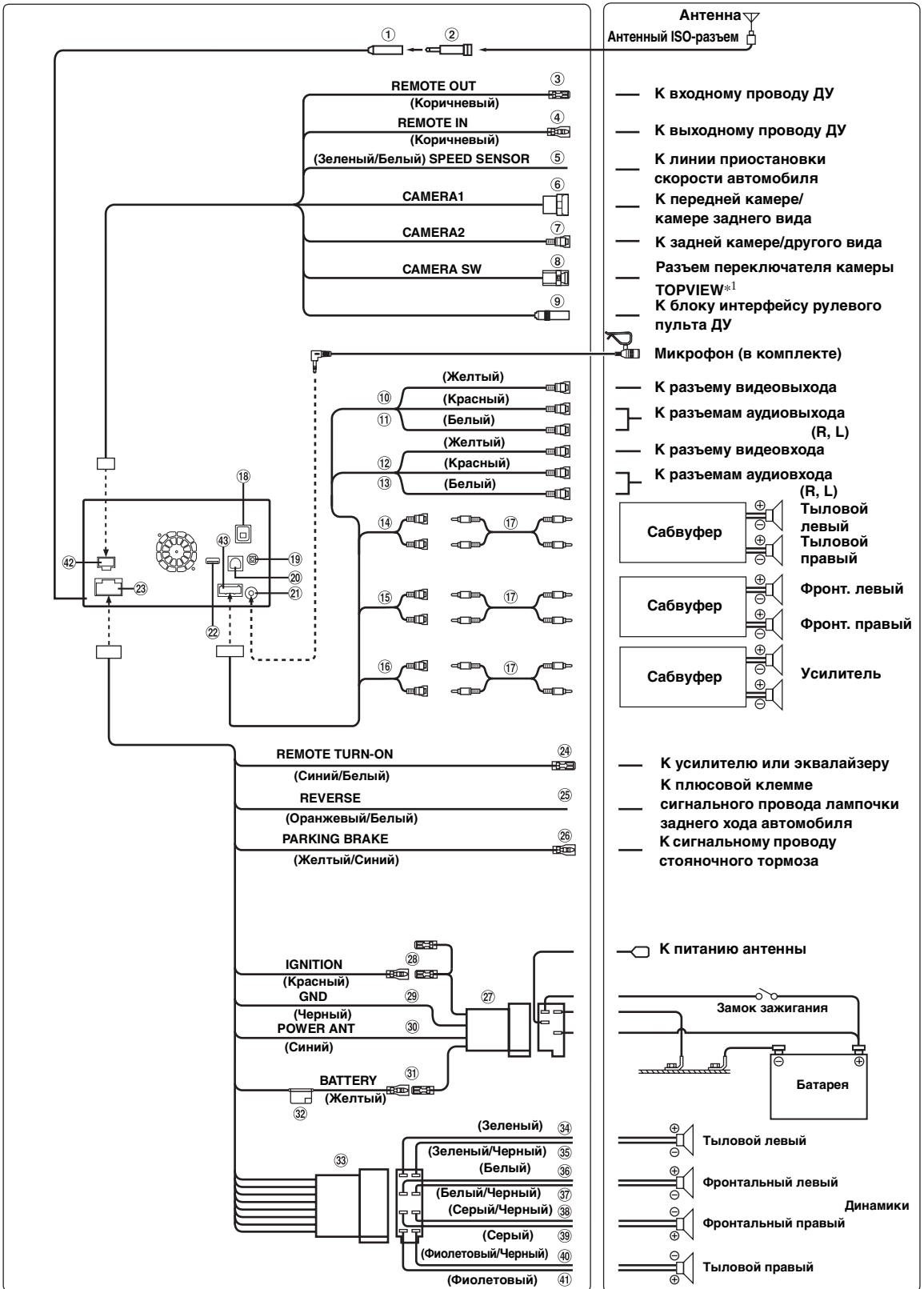

\*<sup>1</sup> В настоящее время камера TOPVIEW не используется.

- ① **Разъем радиантенны**
- ② **Антенный адаптер ISO/JASO (приобретается дополнительно)**  
В зависимости от автомобиля может потребоваться антенный адаптер ISO/JASO.
- ③ **Выход дистанционного управления (Коричневый)**  
Подключите этот выход к входу дистанционного управления. Этот разъем используется для вывода управляющих сигналов дистанционного управления.
- ④ **Вход дистанционного управления (Коричневый)**  
Подключите внешний продукт Alpine к выходу дистанционного управления.
- ⑤ **Провод датчика скорости (Зеленый/Белый)**  
Неверное подключение линии импульса скорости может привести к выходу из строя серьезных функций безопасности устройства (например, тормоза или подушки безопасности). Такие неисправности могут привести к несчастному случаю и смертельному исходу. Настоятельно рекомендуется выполнять установку квалифицированным, авторизованным дилером Alpine.
- ⑥ **Входной прямой разъем CAMERA**  
Используйте, если подключена дополнительная прямая камера.
- ⑦ **Входной RCA разъем CAMERA (Желтый)**  
Используется при подключении камеры с выходным разъемом RCA.
- ⑧ **Вывод переключателя камеры**
- ⑨ **Интерфейсный соединитель для подключения штатных кнопок ДУ на руле**  
Подключите к интерфейсу кнопок ДУ.  
За дополнительной информацией о возможностях подключения обращайтесь к своему ближайшему дилеру Alpine.
- ⑩ **Разъем видеовхода (AUX INPUT) (Желтый)**  
Используется для ввода видеосигнала.
- ⑪ **Разъемы аудиовхода (AUX INPUT)**  
КРАСНЫЙ - для ввода правого, БЕЛЫЙ - для ввода левого аудиоканалов.
- ⑫ **Разъем видеовыхода (AUX OUTPUT) (Желтый)**  
Используется для вывода видеосигнала.
- ⑬ **Разъем аудиовыхода (AUX OUTPUT)**  
КРАСНЫЙ - правый аудиовыход, БЕЛЫЙ - левый аудиовыход.
- ⑭ **Тыловые выходные разъемы RCA**  
Могут использоваться в качестве задних выходных разъемов RCA. КРАСНЫЙ - для правого, БЕЛЫЙ - для левого.
- ⑮ **Фронтальные выходные разъемы RCA**  
Могут использоваться в качестве передних выходных разъемов RCA. КРАСНЫЙ - для правого, БЕЛЫЙ - для левого.
- ⑯ **Разъемы RCA сабвуфера**  
КРАСНЫЙ - для правого, БЕЛЫЙ - для левого.
- ⑰ **Кабельный удлинитель (приобретается дополнительно)**
- ⑱ **Антенный разъем GPS**  
Подключите к отдельно приобретаемой антенне GPS (входит в комплект).
- ⑲ **Входной разъем VIDEO устройства iPod**  
Вход видеосигнала iPhone/iPod или аудио-/видеосигнала AUX.
  - Установите для параметра "Выбор AUX3" (стр. 55) значение "iPod Video", если подключен iPod/iPhone.
  - Установите для параметра "Выбор AUX3" (стр. 55) значение "AUX3", если используется вход видео/аудио AUX.
- ⑳ **Интерфейсный разъем автомобильного дисплея**  
Выводит управляющие сигналы интерфейса автомобильного дисплея. Подключите разъем к интерфейсному блоку автомобильного дисплея.  
За дополнительной информацией о возможностях подключения обращайтесь к своему ближайшему дилеру Alpine.
- ㉑ **Входной разъем MIC**  
К микрофону (в комплекте).
- ㉒ **USB-разъем**  
К USB-накопителю, iPod/iPhone или телефону Nokia.
- ㉓ **Разъем источника питания**
- ㉔ **Провод дистанционного включения (Синий/Белый)**  
Подключите этот вывод к входу удаленного включения усилителя или процессора сигналов.
- ㉕ **Разъем для камеры заднего вида (Оранжевый/Белый)**  
Подключите к положительному контакту лампы заднего хода автомобиля. Эта лампа загорается при переводе рычага переключения передач в положение заднего хода (R).  
Если соединение выполнено правильно, то каждый раз, когда рычаг переключения передач устанавливается в положение заднего хода (R), автоматически включается изображение с камеры заднего вида.
- ㉖ **Сигнал стояночного тормоза (Желтый/Синий)**  
Подключите этот разъем к разъему питания переключателя стояночного тормоза для передачи сигналов состояния стояночного тормоза устройству INE-W920R/INE-W928R.
- ㉗ **ISO-разъем питания**
- ㉘ **Провод прерывателя питания (зажигание) (Красный)**  
Подключите этот вывод к открытой клемме блока плавких предохранителей автомобиля или к другому свободному источнику питания, обеспечивающему зажигание с напряжением 12 В (+) только при включенном зажигании или в дополнительном положении.
- ㉙ **Вывод заземления (Черный)**  
Тщательно заземлите этот вывод на массу. Убедитесь в том, что соединение выполнено на оголенной металлической поверхности и надежно зафиксировано с помощью предоставленного винта для листового металла.
- ㉚ **Вывод питания антенны (Синий)**  
Подключите этот вывод к клемме +В питания антенны (если применимо).
- *Этот вывод следует использовать только для управления питанием антенны. Не используйте этот вывод для включения усилителя или процессора сигналов и т.д.*
- ㉛ **Вывод батареи (Желтый)**  
Подключите этот вывод к положительному (+) полюсу автомобильного аккумулятора.
- ㉜ **Патрон плавкого предохранителя (15A)**
- ㉝ **ISO-разъем (выходы на динамики)**
- ㉞ **Выход на левый тыловой динамик (+) (Зеленый)**
- ㉟ **Выход на левый тыловой динамик (-) (Зеленый/Черный)**
- ㊱ **Выход на левый Фронтальный динамик (+) (Белый)**
- ㊲ **Выход на левый Фронтальный динамик (-) (Белый/Черный)**
- ㊳ **Выход на правый Фронтальный динамик (-) (Серый/Черный)**
- ㊴ **Выход на правый Фронтальный динамик (+) (Серый)**
- ㊵ **Выход на правый тыловой динамик (-) (Фиолетовый/Черный)**
- ㊶ **Выход на правый тыловой динамик (+) (Фиолетовый)**
- ㊷ **Разъем CAMERA**
- ㊸ **Разъем AUX/PRE OUT**

## Пример системы

### Подключение USB-накопителя, телефона NOKIA

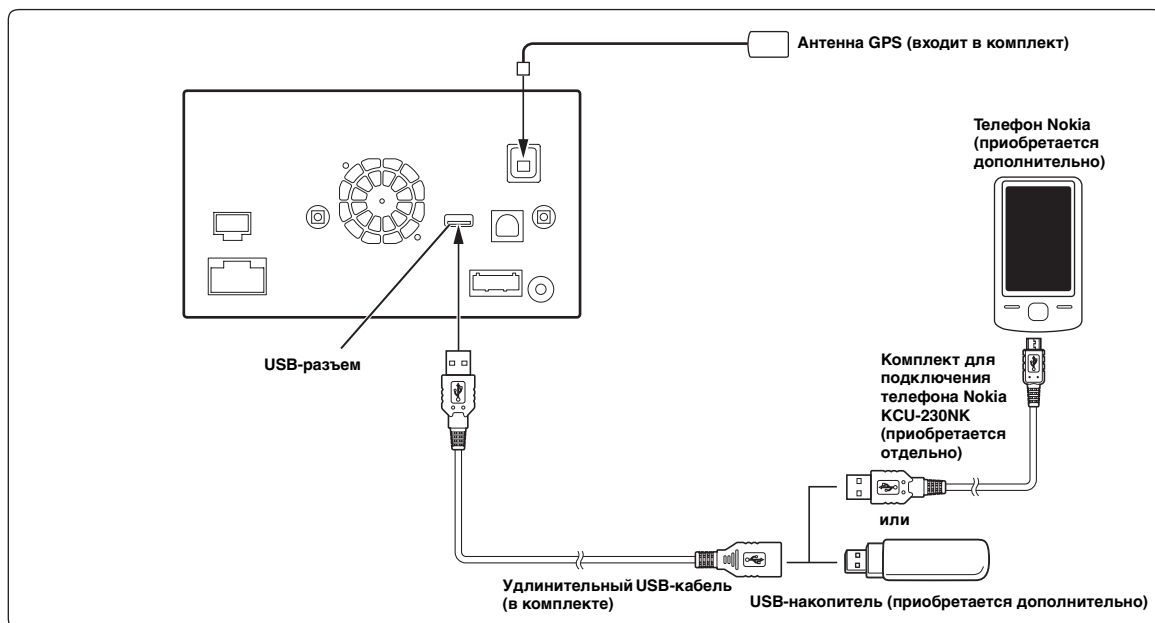

- Не оставляйте USB-накопитель в автомобиле на долгое время. Высокая температура и влажность могут повредить USB-накопитель.

### Подключение iPod/iPhone

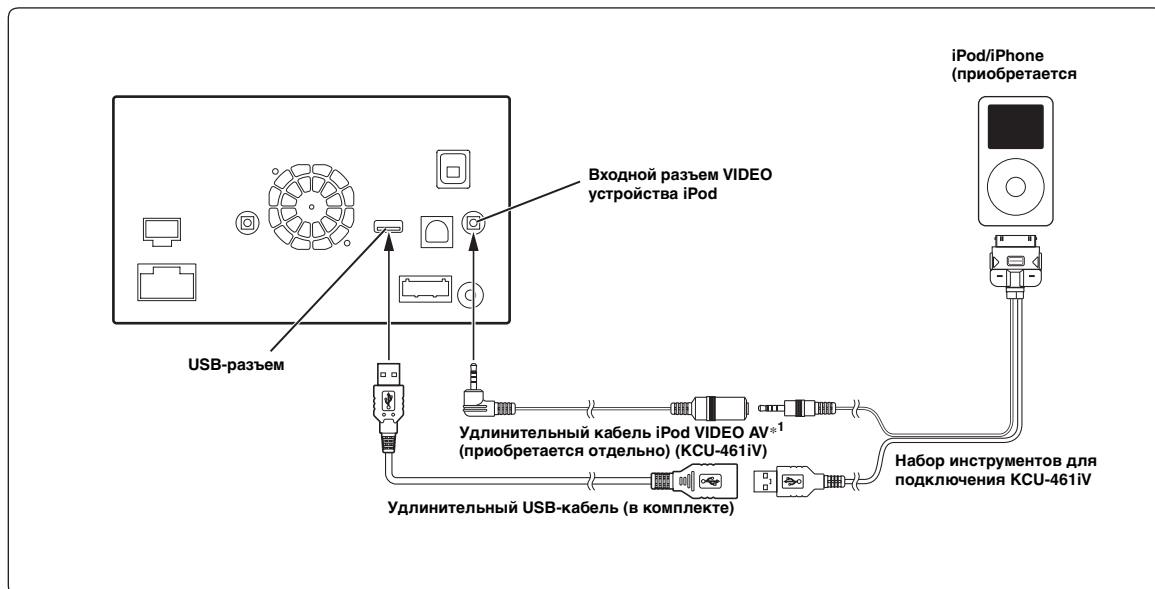

\*1 Если iPod поддерживает видео, используйте удлинительный кабель iPod VIDEO.

- Чтобы подключить iPod/iPhone, необходим набор инструментов для подключения KCU-461iV (приобретается дополнительно).
- Не оставляйте iPod/iPhone в автомобиле на долгое время. Жара и влажность могут повредить iPod/iPhone настолько, что его нельзя будет использовать для воспроизведения.

## Подключение внешнего устройства

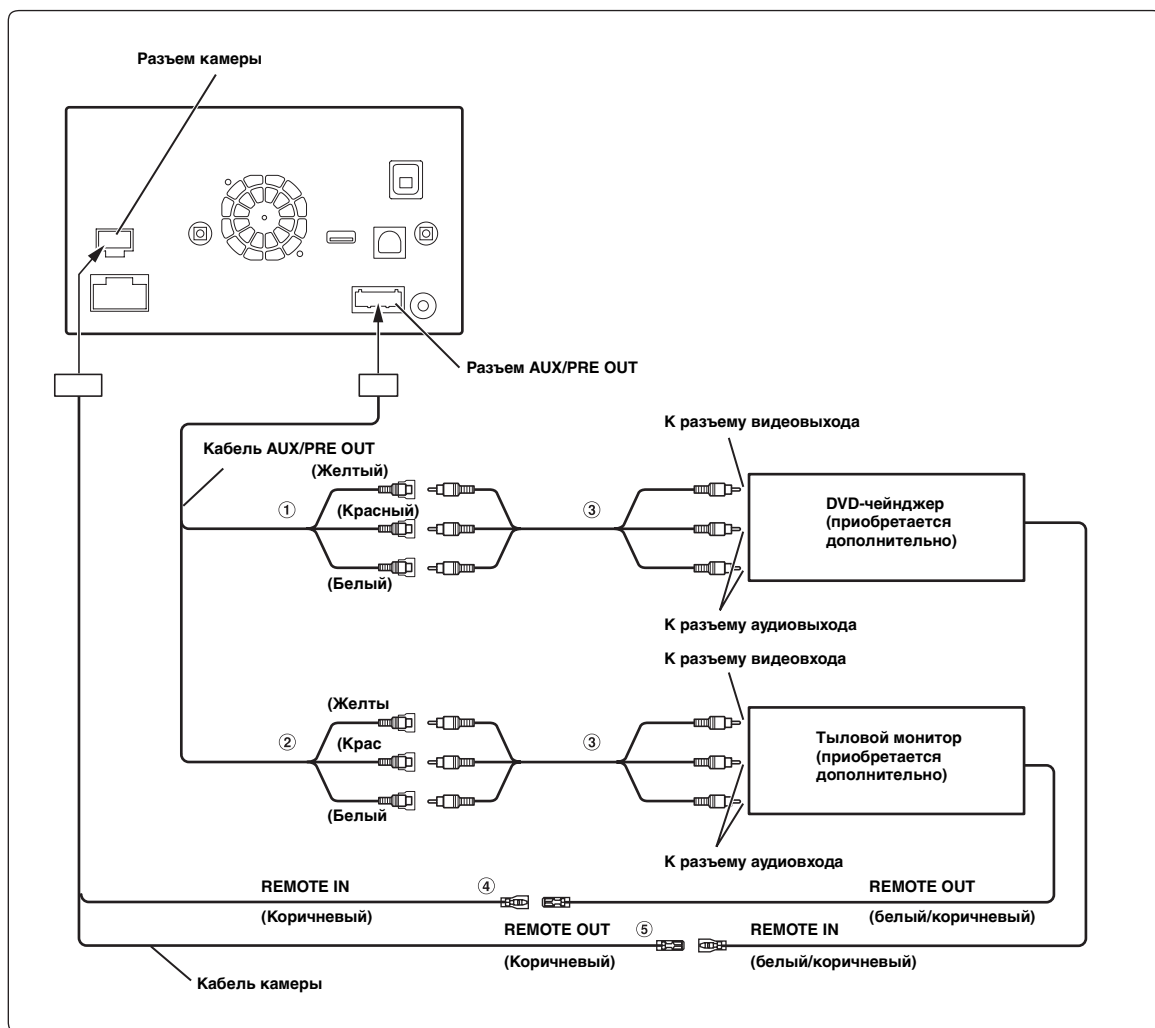

- ① Разъемы видео/аудиовходов (AUX INPUT)
- ② Разъемы аудио/видео выходов (AUX OUTPUT)  
Используется при подключении дополнительного монитора и т. д.
- ③ Кабельный удлинитель RCA (приобретается дополнительно)

- ④ Входной кабель дистанционного управления (Коричневый)  
Подключите этот кабель к выходному кабелю дистанционного управления. Этот кабель передает управляющие сигналы от дистанционного управления.
- ⑤ Выходной кабель дистанционного управления (Коричневый)  
Подключите этот выход к входу дистанционного управления. Этот разъем используется для вывода управляющих сигналов дистанционного управления.

• Есть возможность сменить имя внешнего устройства. См. "Настройка режима AUX" (стр. 55).

## Подключение мобильного цифрового TV приемника /USB-плеера и DVD-чейнджера

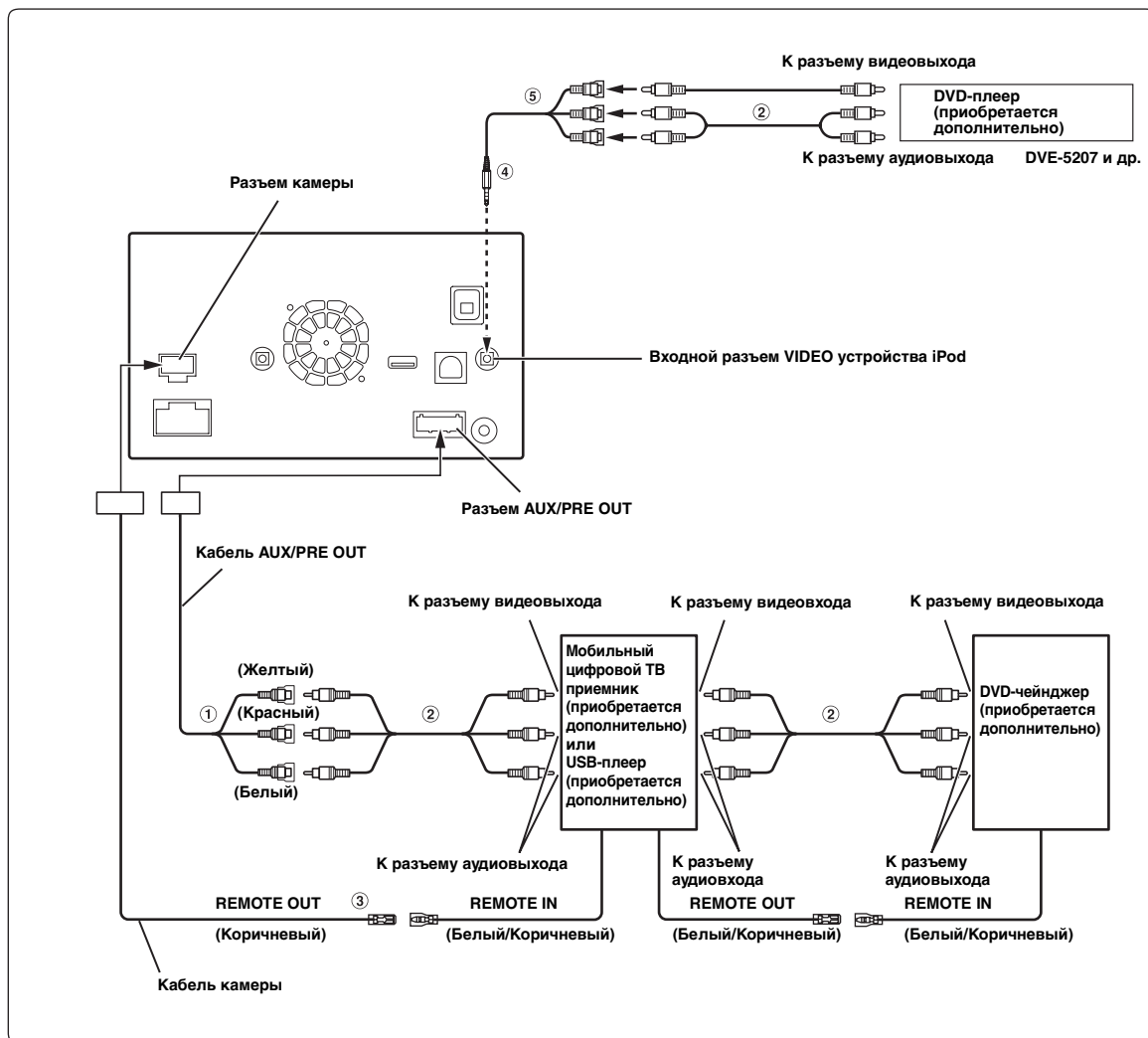

- ① Разъемы видео/аудиовходов (AUX INPUT)
- ② Кабельный удлинитель RCA (приобретается дополнительно)
- ③ Выходной кабель дистанционного управления (Коричневый)  
Подключите этот выход к входу дистанционного управления. Этот разъем используется для вывода управляющих сигналов дистанционного управления.
- ④ Интерфейсный кабель AV/RCA (4-полюсный миниразъем AV к разъему 3-RCA) (приобретается дополнительно)
- ⑤ Разъемы видео/аудиовходов  
ЖЕЛТЫЙ – видеовход, КРАСНЫЙ - правый аудиовход, БЕЛЫЙ – левый аудиовход.

- Есть возможность подключить еще одно внешнее устройство, только если для параметра "Имя ист. 1" установлено значение "DVB-T" или "USB-проигрыватель". См. "Настройка 1 имени источника AUX (настройка AUX)" (стр. 55).
- Чтобы подключить внешнее устройство к разъему iPod VIDEO, установите для параметра "Выбор AUX3" значение "AUX3". См. "Настройка AUX3" (стр. 55).



## Подключение внешнего усилителя

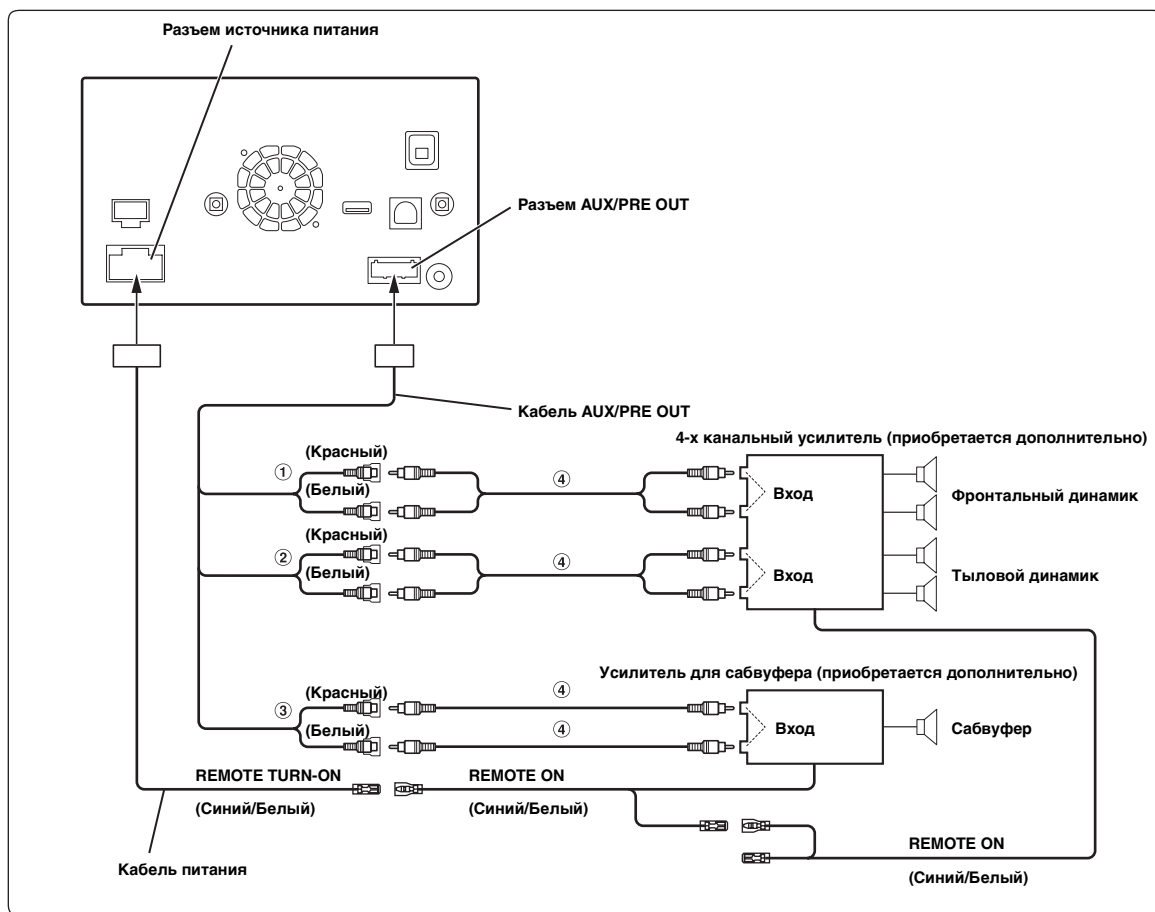

- ① **Фронтальные выходные разъемы RCA**  
КРАСНЫЙ - для правого, БЕЛЫЙ - для левого.
- ② **Тыловые выходные разъемы RCA**  
КРАСНЫЙ - для правого, БЕЛЫЙ - для левого.

- ③ **Разъем RCA сабвуфера**
- ④ **Кабельный удлинитель RCA (приобретается дополнительно)**

## Подключение камер (Камера прям. подкл. и AUX камера)

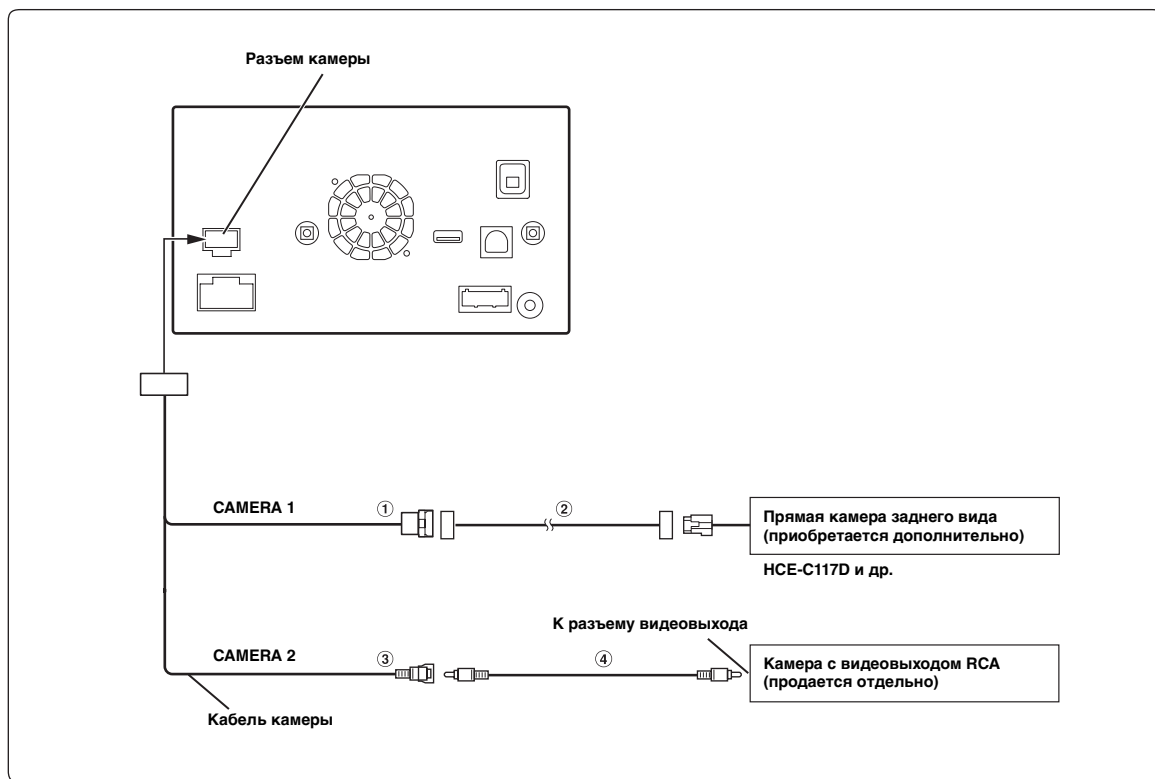

① Входной разъем прямой камеры

② Удлинительный кабель для камеры (поставляется с прямой камерой заднего вида)

③ Входной разъем RCA камеры

④ Кабельный удлинитель RCA (приобретается дополнительно)

## Подключение камер (HCE-C212F + HCE-C210RD или HCE-C200F + HCE-C200R)

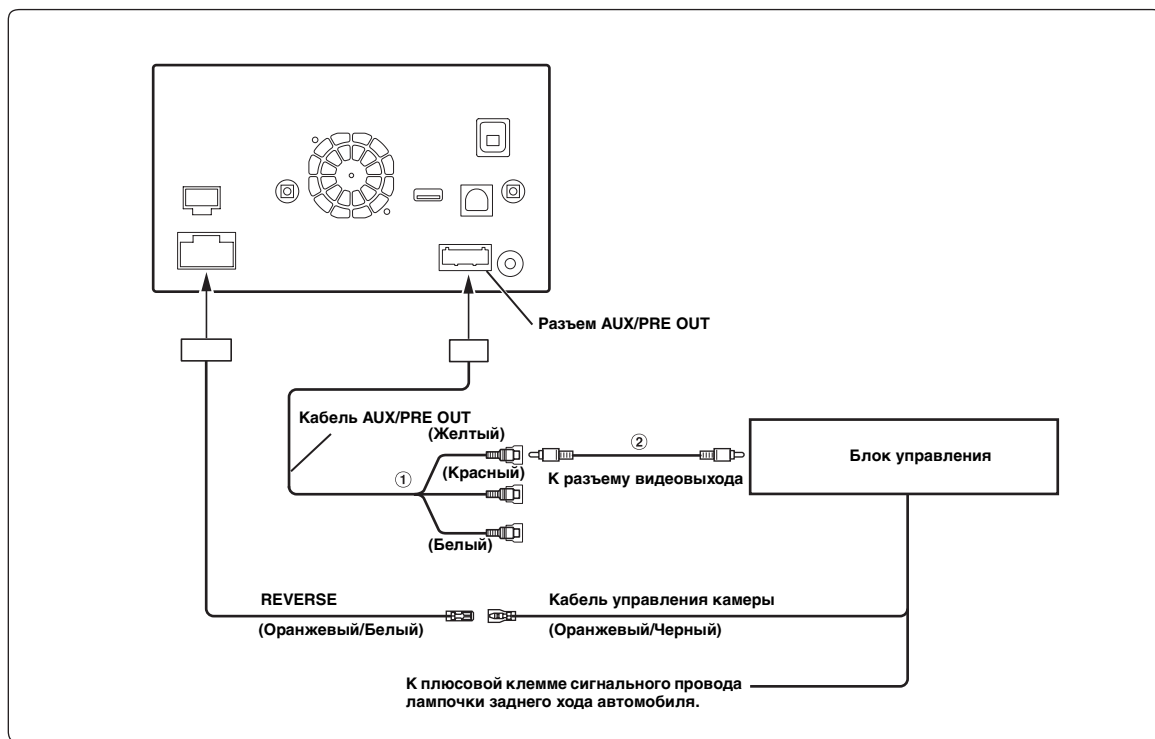

① Разъемы видео/аудиовходов (AUX INPUT)

② Кабельный удлинитель RCA (приобретается дополнительно)

- Если экран переключается с камеры переднего вида на экран навигации, расположение автомобиля может отображаться неверно.