



**НАВИГАЦИОННАЯ СИСТЕМА /
DVD-РЕСИВЕР С 6,5-ДЮЙМОВЫМ ЭКРАНОМ
INE-W611D**

RU

- РУКОВОДСТВО ПОЛЬЗОВАТЕЛЯ
Внимательно прочитайте перед использованием оборудования.



ALPINE ELECTRONICS MARKETING, INC.

1-7, Yukigaya-Otsukamachi, Ota-ku,
Tokyo 145-0067, JAPAN
Phone: 03-5499-4531

ALPINE ELECTRONICS OF AMERICA, INC.

1500 Atlantic Boulevard, Auburn Hills,
Michigan 48326, USA
Phone 1-800-ALPINE-1 (1-800-257-4631)

ALPINE ELECTRONICS OF AUSTRALIA PTY. LTD.

161-165 Princes Highway, Hallam
Victoria 3803, Australia
Phone 03-8787-1200

ALPINE ELECTRONICS GmbH

Ohmstr. 4, 85716 Unterschleißheim,
Germany
Phone 089-32 42 640

ALPINE ELECTRONICS OF U.K. LTD.

Alpine House
Fletchamstead Highway, Coventry CV4 9TW, U.K.
www.alpine.co.uk

ALPINE ELECTRONICS GmbH

SUCCURSALE FRANCE
184 allée des Erables
CS 52016 – Villepinte
95 945 Roissy CDG cedex
FRANCE
Phone : +33(0)1 48 63 89 89

ALPINE ITALIA S.p.A.

Viale Cristoforo Colombo 8,
20090 Trezzano sul Naviglio MI, Italy
Phone +39 02 484781

**ALPINE ELECTRONICS GmbH
SUCURSAL EN ESPAÑA**

C/Portal de Gamarra 36, Pabellón 3
01007 Vitoria-Gasteiz
Phone 945-283588

МЕРЫ ПРЕДОСТОРОЖНОСТИ

ВАЖНАЯ ИНФОРМАЦИЯ. ПРОЧИТАЙТЕ ВНИМАТЕЛЬНО ПЕРЕД ИСПОЛЬЗОВАНИЕМ ДАННОГО ПРОДУКТА.	7
--	---

ПРЕДУПРЕЖДЕНИЕ

Правила безопасного использования.....	7
--	---

Авторские права и торговые марки

Авторские права и торговые марки.....	11
---------------------------------------	----

Основные функции

Основные функции системы.....	11
Му Меню [Мое меню].....	11
Пролистывание сенсорного экрана	11
О функции двойного экрана	
Двойной экран.....	11

Приступая к работе

Компоненты и функции.....	12
Включение и выключение питания	12
Включение системы	12
Сброс системы.....	13
Настройка уровня громкости.....	13
Выключение звука	13
Использование сенсорного экрана	13
Настройки звука.....	14
Распознавание голоса	14
Переключение источников сигнала.....	14
Ввод текста (клавиатура).....	15
Отображение информации в строке состояния.....	15
Home Screen [Домашний экран]	16
Добавьте избранные элементы меню в Му Меню [Мое меню].....	16
Экран меню	17

Радио/RDS

Главный экран FM-радио.....	18
Главный экран MW/LW(AM).....	18
Прослушивание радио FM/AM.....	19
Выбор радиостанций	19
Сохранение радиостанций в списке предварительно настроенных	20

Использование меню Preset

[предв. настр.].....	20
Работа RDS	21
Дорожные сообщения.....	21
Ручной прием информации о трафике.....	21
Включение и выключение режима AF (альтернативных частот)	21
Региональные станции	21
Настройки звука.....	21

DAB

Главный экран DAB.....	22
Прослушивание DAB.....	22
Выбор станции DAB.....	23
Сохранение станции DAB в списке предварительно настроенных	23
Использование меню Preset	24
Дорожные сообщения.....	24
Функция Dynamic Range Control (DRC).....	24
Включение/выключение антенны DAB	24
Отслеживание сервиса — Включение/ выключение связанного контента (Soft Link).....	24
Настройки звука.....	24

Диск

Поддерживаемые форматы дисков.....	25
Код региона DVD	25

Disc Video [видео диск]

Главный экран Disc Video.....	26
Воспроизведение файлов Disc Video	26
Просмотр в полноэкранном режиме	26
Поиск файлов Disc Video.....	27
Быстрый переход вперед или назад.....	27
Повтор.....	27
Случайное воспроизведение	27
Настройки звука.....	27
Настройки отображения	27

Disc Music [муз. диск]

Главный экран Disc Music [муз. диск].....	28
Воспроизведение файлов Disc Music	28
Поиск музыкальных файлов на диске	28
Быстрый переход вперед или назад.....	29
Повтор.....	29
Случайное воспроизведение	29
Настройки звука.....	29

Диск с данными – диск с изображениями

Главный экран Disc Image	
[диск с изображениями]	30
Просмотр файлов Disc Image	30
Просмотр в полноэкранном режиме	30
Поиск файлов изображения на диске	30
Повтор	31
Случайное воспроизведение	31
Настройки отображения	31

Disc DVD [DVD-диск]

Главный экран DVD-диска	32
Воспроизведение DVD	32
Просмотр в полноэкранном режиме	32
Поиск глав	33
Поиск из главного меню	33
Быстрый переход по главам вперед или назад	33
Повтор	33
Изменение пропорций экрана	34
Использование верхнего меню	34
Использование подменю	34
Выбор языка субтитров	34
Изменение языка звуковой дорожки	34

Audio CD

Главный экран Audio CD	35
Воспроизведение Audio CD	35
Поиск треков	35
Быстрый переход по треку вперед или назад	36
Повтор	36
Случайное воспроизведение	36
Сканирование	36

USB Music [музыка USB]

Главный экран USB Music	37
Воспроизведение музыкальных файлов USB	37
Поиск музыкальных файлов USB	37
Быстрый переход вперед или назад	38
Повтор	38
Случайное воспроизведение	38
Сканирование	38
Добавление композиции в список воспроизведения	39
Удаление списка воспроизведения	39
Настройки звука	39
Поддерживаемые форматы USB Music	39

USB Video [видео USB]

Главный экран USB Video	40
Воспроизведение файлов USB Video	40
Просмотр в полноэкранном режиме	40
Поиск файлов USB Video	41
Быстрый переход вперед или назад	41
Повтор	41
Просмотр информации о файле	41
Субтитры	41
Настройки отображения	42
Настройки звука	42
Поддерживаемые форматы USB Video	42

USB Image [изображение USB]

Главный экран USB Image [изображение USB]	43
Воспроизведение файлов USB Image	43
Просмотр в полноэкранном режиме	43
Поиск файлов USB Image	43
Настройки экрана	43

iPod Music

Главный экран музыки iPod	44
Воспроизведение музыки iPod	44
Поиск музыкальных файлов iPod	45
Быстрый переход вперед или назад	45
Повтор	45
Случайное воспроизведение	45
Настройки звука	45

Android Auto

Что такое Android Auto	46
Активация Android Auto	46

Apple CarPlay

Доступ к Apple CarPlay	46
------------------------------	----

HDMI

Главный экран HDMI	47
Режим воспроизведения HDMI	47
Просмотр в полноэкранном режиме	47
Изменение пропорций экрана	47
Настройки отображения	48
Настройки звука	48

AUX (дополнительное устройство)

Главный экран AUX	49
Режим воспроизведения AUX	49
Просмотр в полноэкранном режиме	49
Изменение пропорций экрана	49
Настройки отображения	49
Настройки звука	49

Bluetooth Audio

Главный экран Bluetooth Audio	50
Воспроизведение Bluetooth Audio	50
Настройки подключения	51
Когда сопряжение с устройством уже выполнено	51
Быстрый переход вперед или назад	51
Повтор	51
Случайное воспроизведение	51
Настройки звука	51

Использование Bluetooth

Настройки перед использованием	52
--------------------------------------	----

Телефон

Сопряжение и подключение телефона	53
Если сопряжение телефона не выполнено	53
Если сопряжение телефона уже было выполнено	53
Если подключен телефон	53
Отключение устройств Bluetooth	54
Удаление устройств Bluetooth	54
Экран телефона	54
Главный экран телефона Bluetooth	54
Исходящий вызов	55
Вызов введенного номера	55
Вызов номера из журнала звонков	55
Вызов номера из списка контактов	55
Вызов номера из списка избранных номеров	56
Ответ на вызов	56
Использование меню во время активного вызова	57
Завершение вызова	57
Переключение вызова в приватный режим/режим громкой связи	57
Переключение на ожидающий вызов	57
Включение и выключение микрофона	58
Настройка уровня громкости вызова	58
Функция DTMF (Touch-Tone)	58
Контакты	58
Загрузка контактов	58

Поиск контактов	58
Информация	59
Журнал вызовов	59
Настройка уровня громкости вызова	59
Информация	59
Избранные контакты	59
Добавление контакта в список избранных	59
Удаление избранных контактов	60
Настройки Bluetooth	60

Настройки

Переход в режим настроек	61
Настройки Bluetooth	61
Подключение Bluetooth	61
Установка приоритета автоматического подключения	63
Просмотр системной информации Bluetooth	64
Установка пароля	64
Сброс настроек Bluetooth	64
Настройки звука	65
Настройка тембра/микшера/баланса	65
Настройка сабвуфера	65
Настройка MX HD	66
Установка предварительных настроек эквалайзера	66
Настройка кроссовера (X-Over)	67
Настройка временной коррекции	68
Настройка обхода темброблока	69
Настройка звука нажатия	69
Настройка функции включения/ выключения звука при включении заднего хода	70
Настройки звука по умолчанию	70
Настройки отображения	70
Настройка яркости/контраста/ насыщенности/оттенка	70
Настройки экрана	71
Настройка подсветки экрана	71
Настройка цветовой схемы экрана	71
Настройка цвета подсветки кнопок	72
Настройка прокрутки	72
Общая настройка	72
Настройка скринсейвера	72
Настройка языка	73
Настройка кода безопасности	73
Просмотр системной информации	73
Установка демонстрационного режима	74
Инициализация системы	74
Настройки автомобиля	75

Настройки рулевого колеса.....	75
Настройка состояния установки.....	75
Настройка AUX.....	75
Включение и выключение AUX.....	75
Установка имени AUX.....	76
Использование дистанционного управления.....	76
Настройка сигнала.....	76
Настройки HDMI.....	76
Настройки камеры.....	77
Настройка состояния камеры.....	77
Настройка сигнала камеры.....	77
Настройка направляющих камеры.....	77
Настройки подключения.....	78
Настройка Android Auto.....	78
Настройка Apple CarPlay.....	79
Настройка даты/времени.....	79
Прием времени GPS.....	79
Изменение формата отображения времени.....	79
Включение/выключение функции перехода на летнее время.....	79

Использование камеры

Использование камеры заднего вида.....	80
Переход к изображению с камеры заднего вида с экрана меню.....	80
Вывод изображения с камеры заднего вида при движении автомобиля задним ходом.....	80
Включение/выключение отображения направляющих.....	81
Включение/выключение отображения направляющих тягово-сцепного устройства.....	81
Включение изображения с передней камеры.....	81
О направляющих камеры заднего вида.....	81

Информация

Обновление программного обеспечения устройства.....	83
О поддерживаемых форматах.....	83
О форматах MP3/WMA/AAC/FLAC/ OGG/APE/MP2.....	83
Если возникли затруднения.....	85
Сообщения об ошибках.....	86
Технические характеристики.....	87

Руководство по эксплуатации

МЕРЫ ПРЕДОСТОРОЖНОСТИ

ВАЖНАЯ ИНФОРМАЦИЯ. ПРОЧИТАЙТЕ ВНИМАТЕЛЬНО ПЕРЕД ИСПОЛЬЗОВАНИЕМ ДАННОГО ПРОДУКТА.

- Настоящее изделие не заменяет личные решения. Любые предложения по маршруту, сделанные системой навигации, не отменяют местные правила дорожного движения или собственные решения и/или опыт безопасной езды. Не следует придерживаться предложений по маршруту, если система навигации предлагает небезопасный или противоречащий правилам движения маневр, создает опасную ситуацию или направляет в район, который вы считаете небезопасным.
- Смотрите на экран только в случае необходимости и только когда это безопасно. При необходимости более долгого просмотра экрана остановитесь в безопасном месте в соответствии с правилами дорожного движения.
- Не вводите во время движения пункты назначения, не изменяйте настройки и не используйте функции, требующие дополнительного внимания. Прежде чем использовать систему, остановите автомобиль в безопасном месте в соответствии с правилами дорожного движения.
- В случае использования навигационной системы для нахождения адреса/определения маршрута до объектов экстренных служб перед началом движения свяжитесь с данным объектом, чтобы удостовериться в его наличии и доступности. В базе данных содержится не все адреса объектов экстренных служб (полиции, пожарных, больниц и поликлиник). В подобных ситуациях следует полагаться на собственные решения и возможность обратиться к окружающим для выяснения направления движения.
- В навигационной системе используются наиболее актуальные на момент выпуска изделия карты. Вследствие изменений улиц и районов возможны ситуации, когда система навигации не сможет направить вас в нужное место назначения. В подобных случаях полагайтесь на собственные решения.
- База данных карт построена таким образом, чтобы предоставлять предложения по маршруту. База данных не принимает во внимание относительную безопасность предлагаемого маршрута или факторы, которые могут повлиять на время, требующееся, чтобы доехать до пункта назначения. Система не отражает закрытие или строительство дорог, характеристики дорог (например, вид дорожного покрытия, спуск или уклон, ограничения по весу или высоте и т.п.), пробки на дорогах, погодные условия и другие факторы, которые могут повлиять на безопасность или длительность поездки. Если система навигации не может предложить альтернативный маршрут, принимайте решение самостоятельно.
- Возможны ситуации, когда система навигации неверно отображает местонахождение автомобиля. В подобных ситуациях полагайтесь на собственные решения, принимая во внимание текущие условия движения. В подобных ситуациях система навигации должна

автоматически скорректировать местонахождение автомобиля; в то же время иногда может потребоваться скорректировать местонахождение самостоятельно. В этом случае прежде чем предпринимать какие-либо действия, остановите автомобиль в безопасном месте в соответствии с правилами дорожного движения.

- Убедитесь, что установленный уровень громкости устройства позволяет слышать сигналы транспортных средств и автомобилей экстренных служб. Если вы не сможете слышать окружающие звуки, это может привести к аварии.
- Убедитесь, что любое другое лицо, намеревающееся пользоваться системой навигации, внимательно ознакомилось с данными мерами предосторожности и нижеприведенными инструкциями.

Если в настоящем руководстве вам что-либо непонятно о работе системы навигации, то прежде чем начать использовать систему навигации, обратитесь к авторизованному дилеру навигационных систем Alpine.

ПРЕДУПРЕЖДЕНИЕ

Безопасное использование требует соблюдения следующих положений

- Прежде чем использовать данный диск и компоненты системы, внимательно прочитайте данное руководство. В нем содержатся указания по безопасной и эффективной эксплуатации данного изделия. Компания Alpine не несет ответственности за проблемы, возникшие вследствие несоблюдения указаний данного руководства.
- В настоящем руководстве использованы различные графические указатели, показывающие, как безопасно пользоваться изделием, и предупреждающие о возможных опасностях, возникающих в результате неверного подключения и эксплуатации. Ниже приведены значения графических указателей. Чтобы правильно пользоваться настоящим руководством и системой, важно полностью понимать значения этих графических указателей.

ПРЕДУПРЕЖДЕНИЕ

- Использование данной системы в процессе вождения опасно. Перед использованием программного обеспечения необходимо остановить транспортное средство.
- Дорожные условия и правила дорожного движения имеют преимущественное право перед информацией, отображаемой на экране устройства. Во время движения соблюдайте текущие дорожные ограничения и следите за обстановкой на дороге.
- Настоящее программное обеспечение разработано для использования исключительно в данном устройстве. Его использование с другими устройствами не допускается и не разрешается.

ПРЕДУПРЕЖДЕНИЕ

Этот символ обозначает важные инструкции. Их несоблюдение может привести к серьезной травме или летальному исходу.

УСТАНАВЛИВАЙТЕ УСТРОЙСТВО ТАКИМ ОБРАЗОМ, ЧТОБЫ ВОДИТЕЛЬ НЕ МОГ ПРОСМАТРИВАТЬ ТЕЛЕВИЗИОННЫЕ ПРОГРАММЫ И ВИДЕО, ЕСЛИ АВТОМОБИЛЬ ДВИЖЕТСЯ И НЕ ЗАДЕЙСТВОВАНО СТОЯНОЧНЫЙ ТОРМОЗ.

Просмотр водителем телевизионных программ/видео в процессе вождения опасен. При неправильной установке этого устройства водитель сможет просматривать телепрограммы/видео во время движения. Это может отвлекать водителя от дороги, провоцируя аварию. Водитель или пассажиры могут получить серьезные травмы.

НЕ СМОТРИТЕ ВИДЕО ВО ВРЕМЯ ВОЖДЕНИЯ.

Просмотр видео может отвлечь водителя от управления автомобилем и привести к несчастному случаю.

НЕ ПРЕДПРИНИМАЙТЕ НИКАКИХ ДЕЙСТВИЙ, КОТОРЫЕ МОГУТ ОТВЛЕЧЬ ВАС ОТ БЕЗОПАСНОГО ВОЖДЕНИЯ АВТОМОБИЛЯ.

Любые действия, отвлекающие внимание на продолжительный срок, следует выполнять только после полной остановки. Перед выполнением таких действий всегда останавливайте автомобиль в безопасном месте. Несоблюдение данного требования может привести к аварии.

НЕ СЛЕДУЕТ ПРИДЕРЖИВАТЬСЯ ПРЕДЛОЖЕНИЙ ПО МАРШРУТУ, ЕСЛИ СИСТЕМА НАВИГАЦИИ ПРЕДЛАГАЕТ НЕБЕЗОПАСНЫЙ ИЛИ ПРОТИВОРЕЧАЩИЙ ПРАВИЛАМ ДВИЖЕНИЯ МАНЕВР ЛИБО НАПРАВЛЯЕТ ВАС В ОПАСНУЮ СИТУАЦИЮ ИЛИ РАЙОН.

Настоящее изделие не заменяет личные решения. Любые предложения по маршруту, сделанные системой навигации, не отменяют местные правила дорожного движения, собственные решения и опыт безопасной езды.

ПОДДЕРЖИВАЙТЕ ГРОМКость НА УРОВНЕ, ПОЗВОЛЯЮЩЕМ СЛЫШАТЬ НАРУЖНЫЕ ЗВУКИ ВО ВРЕМЯ ДВИЖЕНИЯ.

Чрезмерно высокий уровень громкости, заглушающий такие звуки, как сирены автомобилей аварийной службы и предупреждающие сигналы (при пересечении ж/д путей и т. д.), может быть опасным и привести к аварии. **ИСПОЛЬЗОВАНИЕ ВЫСОКОГО УРОВНЯ ГРОМКости В АВТОМОБИЛЕ МОЖЕТ ТАКЖЕ ПРИВЕСТИ К ПОВРЕЖДЕНИЮ СЛУХА.**

КАК МОЖНО МЕНЬШЕ ОТВЛЕКАЙТЕСЬ НА ПРОСМОТР ДИСПЛЕЯ ВО ВРЕМЯ ВОЖДЕНИЯ.

Просмотр экрана может отвлечь водителя от управления автомобилем и привести к несчастному случаю.

НЕ РАЗБИРАЙТЕ И НЕ МОДИФИЦИРУЙТЕ УСТРОЙСТВО.

Это может привести к аварии, возгоранию или поражению электрическим током.

ИСПОЛЬЗУЙТЕ УСТРОЙСТВО ТОЛЬКО В АВТОМОБИЛЯХ С НАПРЯЖЕНИЕМ БОРТОВОЙ СЕТИ 12 В, С ОТРИЦАТЕЛЬНЫМ ЗАЗЕМЛЕНИЕМ.

(В случае сомнений проконсультируйтесь с дилером.) Несоблюдение этого требования может привести к возгоранию и другим опасным ситуациям.

ХРАНИТЕ МЕЛКИЕ ПРЕДМЕТЫ, НАПРИМЕР ВИНТЫ, В МЕСТАХ, НЕДОСТУПНЫХ ДЛЯ ДЕТЕЙ.

Проглатывание таких предметов может привести к серьезным травмам. Если ребенок проглотил подобный предмет, немедленно обратитесь к врачу.

ПРИ ЗАМЕНЕ ПРЕДОХРАНИТЕЛЕЙ ИСПОЛЬЗУЙТЕ ТОЛЬКО ПРЕДОХРАНИТЕЛИ ТОГО ЖЕ НОМИНАЛА.

Несоблюдение данного требования может привести к возгоранию и поражению электрическим током.

НЕ ЗАКРЫВАЙТЕ ВЕНТИЛЯЦИОННЫЕ ОТВЕРСТИЯ ИЛИ ПАНЕЛИ РАДИАТОРА.

В противном случае нагрев внутренних деталей может привести к возгоранию.

ИСПОЛЬЗУЙТЕ ЭТОТ ПРОДУКТ ТОЛЬКО В АВТОМОБИЛЯХ С НАПРЯЖЕНИЕМ БОРТОВОЙ СЕТИ 12 В.

Неправильное использование может привести к возгоранию, поражению электрическим током или другим травмам.

ПРАВИЛЬНО ВЫПОЛНИТЕ ВСЕ ПОДКЛЮЧЕНИЯ.

Неправильное подключение может привести к возгоранию или повреждению устройства.

ПЕРЕД ПОДКЛЮЧЕНИЕМ СНИМИТЕ КЛЕММУ ОТРИЦАТЕЛЬНОГО ПОЛЮСА АККУМУЛЯТОРНОЙ БАТАРЕИ.

Несоблюдение этого требования может привести к поражению электрическим током или к травме вследствие короткого замыкания.

НЕ ДОПУСКАЙТЕ СПЛЕТЕНИЯ КАБЕЛЕЙ С ОКРУЖАЮЩИМИ ОБЪЕКТАМИ.

Прокладывайте проводку и кабели в соответствии с инструкциями в руководстве, чтобы избежать помех во время вождения. Кабели или проводка, которая блокирует доступ к рулевому колесу, рычагу переключения передач, педали тормоза и т. д., могут стать причиной чрезвычайной опасности.

НЕ СРАЩИВАЙТЕ ЭЛЕКТРИЧЕСКИЕ КАБЕЛИ.

Никогда не срезайте кабельную изоляцию для подачи питания на другое оборудование. В противном случае будет превышена допустимая нагрузка по току для данного провода, что может привести к возгоранию или поражению электрическим током.

ПРЕДУПРЕЖДЕНИЕ

Этот символ обозначает важные инструкции. Их несоблюдение может привести к травме или повреждению имущества.

НЕ ПОВРЕДИТЕ ТРУБОПРОВОДЫ И ПРОВОДКУ ПРИ СВЕРЛЕНИИ ОТВЕРСТИЙ.

При сверлении установочных отверстий в корпусе примите меры предосторожности, чтобы избежать контакта, повреждения или закупоривания трубок, топливopроводов, баков или электропроводки. Несоблюдение этого требования может привести к возгоранию.

НЕ ИСПОЛЬЗУЙТЕ БОЛТЫ ИЛИ ГАЙКИ ТОРМОЗНОЙ СИСТЕМЫ ИЛИ СИСТЕМЫ РУЛЕВОГО УПРАВЛЕНИЯ ДЛЯ ЗАЗЕМЛЕНИЯ.

Болты и гайки из тормозной системы, системы рулевого управления (либо любой другой системы, связанной с безопасностью) или баков НИКОГДА не следует использовать при установке или заземлении. Использование таких деталей может заблокировать управление автомобилем и привести к возгоранию и другим опасным ситуациям.

НЕ УСТАНОВЛИВАЙТЕ УСТРОЙСТВО В МЕСТАХ, ГДЕ ОНО МОЖЕТ МЕШАТЬ РАБОТЕ АВТОМОБИЛЯ, НАПРИМЕР, РЯДОМ С РУЛЕВЫМ КОЛЕСОМ ИЛИ РЫЧАГОМ ПЕРЕКЛЮЧЕНИЯ ПЕРЕДАЧ.

Это может ухудшить обзор или затруднить движение, что может привести к серьезной аварии.

ПРИ ВОЗНИКНОВЕНИИ НЕИСПРАВНОСТЕЙ НЕМЕДЛЕННО ПРЕКРАТИТЕ ИСПОЛЬЗОВАНИЕ ПРОДУКТА.

В противном случае это может привести к получению травмы или повреждению продукта. Верните продукт своему авторизованному дилеру Alpine или в ближайший сервисный центр Alpine для ремонта.

ПРОКЛАДКА ПРОВОДОВ И УСТАНОВКА ДОЛЖНЫ ВЫПОЛНЯТЬСЯ СПЕЦИАЛИСТАМИ.

Для прокладки проводов и установки данного устройства необходимы специальные технические навыки и опыт. В целях обеспечения безопасности для выполнения данной работы всегда обращайтесь к дилеру, у которого приобретено устройство.

ИСПОЛЬЗУЙТЕ СПЕЦИАЛИЗИРОВАННЫЕ ВСПОМОГАТЕЛЬНЫЕ КОМПОНЕНТЫ И ТЩАТЕЛЬНО ИХ ЗАКРЕПЛЯЙТЕ.

Используйте только специализированные вспомогательные компоненты. Использование компонентов, отличных от рекомендуемых, может вызвать внутренние повреждения устройства или стать причиной его ненадежной установки. В результате компоненты могут расшататься, что может привести к возникновению опасных ситуаций или сбоям в работе устройства.

ПРОКЛАДЫВАЙТЕ ПРОВОДКУ ТАКИМ ОБРАЗОМ, ЧТОБЫ ОНА НЕ ПЕРЕГИБАЛАСЬ И НЕ ЗАЩЕМЛЯЛАСЬ ОСТРЫМИ МЕТАЛЛИЧЕСКИМИ КРАЯМИ.

Прокладывайте кабели и проводку вдали от подвижных частей (например, направляющих сиденья) и острых краев. Это позволит предотвратить защемление и повреждение проводов. Если проводка проходит через металлическое отверстие, используйте резиновое уплотнительное кольцо, чтобы предотвратить повреждение изоляции металлическими краями отверстия.

НЕ УСТАНОВЛИВАЙТЕ УСТРОЙСТВО В МЕСТАХ С ВЫСОКИМ УРОВНЕМ ВЛАЖНОСТИ ИЛИ ЗАПЫЛЕННОСТИ.

Устройство не следует устанавливать в местах, подверженных значительному воздействию влаги или пыли. Проникновение в устройство влаги или пыли может привести к сбоям в его работе.

ПРИМЕЧАНИЕ

Чистка устройства

Используйте мягкую сухую ткань для периодической чистки данного устройства. Для удаления более серьезных пятен намочите ткань, используя только воду. Моющие средства могут растворить краску или повредить пластик.

Температура

Прежде чем включать устройство, убедитесь, что внутри автомобиля температура находится в диапазоне от 0 (+32°F) до +45°C (+113°F).

Техническое обслуживание

При возникновении проблем не пытайтесь отремонтировать устройство самостоятельно.

Верните продукт своему дилеру Alpine или в ближайший сервисный центр Alpine для ремонта.

Защита USB-разъема

- К USB-разъему устройства можно подключить только совместимые смартфоны, iPod или флэш-накопитель USB. Корректная работа прочих USB-устройств не может быть гарантирована.
- При использовании USB-разъема необходимо использовать только тот соединительный кабель, который прилагается к подключаемому устройству. USB-концентратор не поддерживается.
- При подключении USB-накопителей некоторых типов устройство может не работать либо некоторые функции могут быть недоступны.
- Устройство может воспроизводить аудиофайлы форматов MP3/WMA/AAC/FLAC/OGG/APE/MP2.
- Устройство может отображать название исполнителя/композиции и другие данные. Некоторые специальные символы могут отображаться неправильно.

ВНИМАНИЕ

Компания Alpine не несет ответственности за потери данных, даже если эти потери произошли при использовании данного изделия.

Об использовании флэш-накопителя USB

- С помощью данного устройства можно управлять USB-накопителем, поддерживающим протокол класса массовой памяти USB (MSC). Возможно воспроизведение форматов аудиофайлов MP3, WMA, AAC, OGG, APE, MP2 и FLAC.
- Корректная работа USB-накопителя не гарантируется. Используйте USB-накопитель в соответствии с условиями соглашения. Внимательно ознакомьтесь с инструкцией по использованию USB-накопителя.
- Не допускайте использования или хранения устройства при следующих условиях:
 - при воздействии прямых солнечных лучей или повышенной температуры.
 - при воздействии среды с повышенной влажностью или разъедающими веществами.
- Подключайте USB-накопитель так, чтобы он не мешал вождению.
- USB-накопитель может работать некорректно в условиях высоких или низких температур.
- Используйте только сертифицированные USB-накопители. Помните, что даже сертифицированные USB-накопители в зависимости от типа или состояния могут работать некорректно.
- Устройство может некорректно отображать или воспроизводить композиции, записанные на USB-накопителях со специальными параметрами или в некоторых состояниях памяти, либо при использовании некоторых программ кодирования данных.
- Запуск воспроизведения файлов с USB-накопителя происходит с некоторой задержкой. Если на USB-накопителе записан файл незвуковых форматов, то для запуска воспроизведения или поиска может потребоваться значительное время.
- Устройство может воспроизводить файлы форматов MP3, WMA, AAC, OGG, APE, MP2 или FLAC.
- Не присваивайте файлам аудиоданных расширения, не соответствующие звуковым форматам. Это устройство не сможет распознать данные незвуковых форматов. При воспроизведении таких файлов в динамиках может появиться шум, который может привести к неисправности динамиков и/или усилителей.
- Рекомендуется сохранять резервные копии важных данных на жестком диске компьютера.
- Не извлекайте USB-устройство из разъема во время воспроизведения записанных на нем файлов. Перед тем как извлечь USB-устройство из разъема, выберите другой источник с помощью селектора SOURCE.

Авторские права и торговые марки

- Apple, iPhone, iPod, и iPod touch являются товарными знаками корпорации Apple Inc., зарегистрированным в США и других странах. Apple CarPlay является товарным знаком корпорации Apple Inc.
- Использование логотипа Apple CarPlay означает, что пользовательский интерфейс автомобиля соответствует стандартам производительности Apple. Компания Apple не несет ответственности за работу данного автомобиля или его соответствие требованиям стандартов безопасности и регулятивных норм. Имейте в виду, что использование данного продукта с iPhone или с iPod может повлиять на работу беспроводной связи.
- Маркировка «Made for iPod» (Сделано для iPod) и «Made for iPhone» (Сделано для iPhone) означает, что электронное устройство разработано для подключения специально к iPod и iPhone соответственно и было сертифицировано производителем как соответствующее требованиям стандартов качества функционирования компании Apple. Компания Apple не несет ответственности за работу данного устройства или его соответствие требованиям стандартов безопасности и регулятивных норм. Имейте в виду, что использование данного аксессуара с iPod или iPhone может повлиять на работу беспроводной связи.
- Google, Android, Android Auto, Google Play и другие знаки являются товарными знаками Google Inc.
- Изготовлено по лицензии компании Dolby Laboratories. Dolby и двойной символ D являются товарными знаками Dolby Laboratories.
- Торговая текстовая марка Bluetooth® и логотипы BLUETOOTH являются зарегистрированной торговой маркой и принадлежат компании Bluetooth SIG, Inc., и любое использование данных торговых марок компанией Alpine Electronics, Inc. осуществляется в соответствии с полученной лицензией.
- Термины HDMI и HDMI High-Definition Multimedia Interface и логотип HDMI являются товарными знаками или зарегистрированными товарными знаками компании HDMI Licensing, LLC в США и других странах.
- ©2006-2018 TomTom. Все права защищены. Данный материал является интеллектуальной собственностью, охраняемой законами о защите авторских прав, защите доступа к базам данных и защите других прав на интеллектуальную собственность, принадлежащую компании TomTom или ее поставщикам. Использование данного материала регламентируется положениями лицензионного соглашения. Любое несанкционированное копирование или разглашение данного материала влечет за собой ответственность в рамках уголовного и гражданского законодательства.
-  является торговой маркой DVD Format/Logo Licensing Corporation.

Основные функции

Основные функции системы

My Menu [Мое меню]

Часто используемые функции, такие как воспроизведение аудио или навигация, можно легко вызвать, добавив их на экран My Menu [Мое меню]. Подробная информация приведена в разделе «Функция My Menu [Мое меню]» (стр. 16).

■ Пример экрана My Menu [Мое меню]

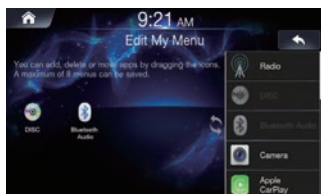

- Для удобства использования можно дополнительно настроить часто используемые и полезные функции.
- Можно зарегистрировать до 8 элементов меню.
- Одну и ту же функцию нельзя внести в меню дважды.

Пролистывание сенсорного экрана

Можно переходить между экранами или страницами с помощью пролистывания экрана, проводя по экрану пальцем вертикально или горизонтально. Подробная информация приведена в разделе «Управление сенсорным экраном» (стр. 13).

Проводите пальцем по экрану без нажима.

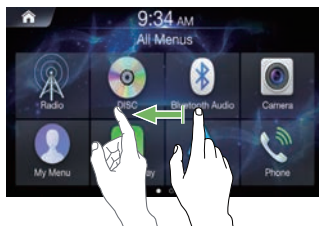

О функции двойного экрана Двойной экран

Функция Двойной экран позволяет одновременно отображать экран навигационной системы и экран воспроизведения аудио/видео.

Двойной экран



Коснитесь экрана виджетов

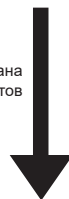

Полноэкранная навигация

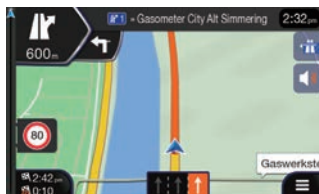

Приступая к работе

Компоненты и функции

INE-W611D

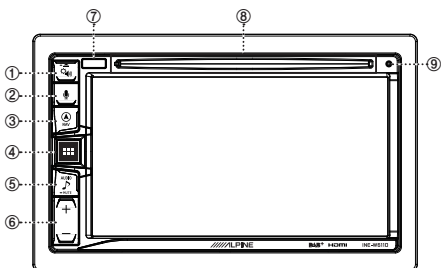

1 Настройки звука или кнопка Выброс

Отображает экран настройки [Tone/Fader/Balance].
Нажмите и удерживайте эту кнопку, чтобы извлечь диск.

2 или кнопка ГОЛОСОВЫЕ ФУНКЦИИ

Нажмите эту кнопку для активации Siri или режима распознавания голосовых команд (в зависимости от подключенного смартфона).

3 Кнопка NAV [Навиг.]

Открывает карту навигационной системы.
Нажмите эту кнопку еще раз, чтобы переключиться на экран меню навигации.
Нажмите и удерживайте эту кнопку не менее 2 секунд для перехода на домашний экран (если домашний экран не установлен, система перейдет в раздел настройки домашнего экрана).
Подробная информация о функциях навигационной системы приведена в Руководстве пользователя навигационной системы, которое можно найти на CD-ROM.
Открывает экран карты подключенного смартфона.
Некоторые модели смартфонов не поддерживают эту функцию.

4 Кнопка ALL MENUS [все меню] или выключения питания

Отображает главный экран (All Menus).
Для выключения питания устройства нажмите эту кнопку и удерживайте ее не менее 2 секунд.

5 Кнопка (AUDIO) [ЗВУК] или MUTE (отключение звука)

Отображает экран режима воспроизведения звука/видео.
Нажмите и удерживайте эту кнопку для отключения звука.

6 Кнопка + / -

Нажмите эту кнопку для регулировки громкости.

7 Датчик пульта ДУ

Направьте передатчик пульта дистанционного управления на датчик дистанционного управления, при этом пульт должен находиться на расстоянии не более 2 метров.

8 Слот для диска

Загрузка/извлечение диска

9 Переключатель СБРОС

Выполняется перезагрузка системы данного устройства.

Информация об обозначениях кнопок в этом руководстве пользователя

Кнопки, расположенные на передней панели устройства, обозначены жирным шрифтом (например, MENU). Кнопки, отображаемые на сенсорном экране, указаны жирным шрифтом и приведены в скобках [] (например, [X]).

Включение и выключение питания

Во время движения автомобиля некоторые функции устройства недоступны. Перед выполнением этих операций обязательно остановите автомобиль в безопасном месте и включите стояночный тормоз.

1 Поверните ключ в замке зажигания в положение «ACC» или «ON».

Система включится.

- После включения система отображает экран последнего режима, который отображался до поворота ключа в замке зажигания в положение «OFF». Например, если при выключении зажигания устройство находилось в режиме радио, при следующем включении зажигания оно также будет находиться в режиме радио.

2 Для выключения питания устройства нажмите и удерживайте не менее 2 секунд кнопку (главный экран)/(выкл. питания)

- Включить устройство можно нажатием любой кнопки.

Включение системы

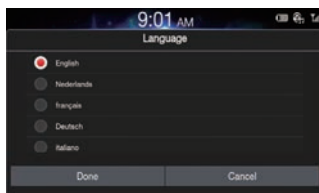
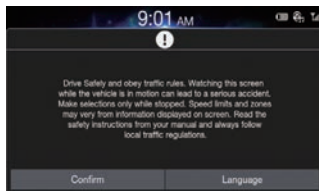

В системе Alpine главный экран отображается автоматически при повороте ключа зажигания в положение «ACC» или «ON».

При первом использовании системы появится меню выбора языка. Прокрутите список Language по вертикали, затем выберите один из 9 языков.

- Во время движения автомобиля некоторые функции устройства недоступны. Перед выполнением этих операций обязательно остановите автомобиль в безопасном месте и включите стояночный тормоз.

Сброс системы

Обязательно нажмите переключатель СБРОС при первом использовании устройства, после замены автомобильного аккумулятора и т. д.

- 1 Отключите питание устройства.
- 2 Нажмите переключатель СБРОС стержнем шариковой ручки или аналогичным остроконечным предметом.

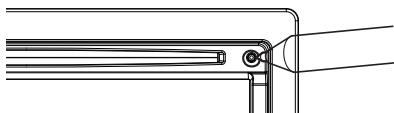

Настройка уровня громкости

Отрегулируйте громкость, нажав кнопку [+ / -]. При нажатии и удерживании кнопки [+ / -] громкость будет уменьшаться/увеличиваться непрерывно.
Громкость: 0 - 35

Выключение звука

Функция выключения звука (Mute) позволяет мгновенно снижать громкость до 0.

Нажмите и удерживайте кнопку .

Будет установлен уровень громкости 0.

Использование сенсорного экрана

Для управления работой системы можно использовать сенсорную панель на экране.

- Во избежание повреждения дисплея касайтесь экранной кнопки подушечкой пальца, не нажимая на экран.

Сенсорное управление

Касаясь кнопки или элемента списка на экране, не нажимайте на поверхность экрана.

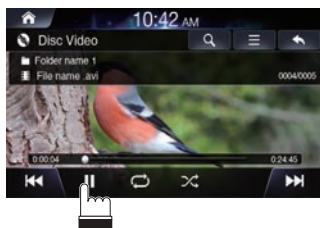

- Если при касании сенсорной кнопки ничего не происходит, уберите палец от экрана.
- Экранные кнопки, которые в данный момент не функциональны, затемнены.

Пролистывание

Слегка касаясь экрана, проведите по нему пальцем.

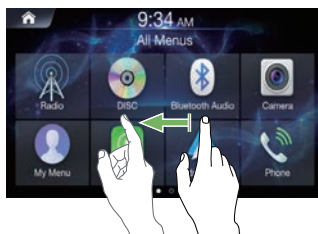

Использование перетаскивания

Коснитесь и удерживайте нужный элемент, перетащите его пальцем в нужное место, после чего уберите палец, разместив элемент на новом месте.

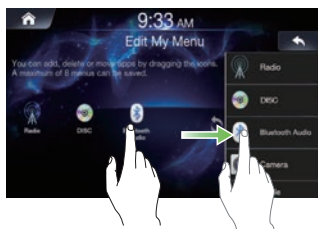

- Жесты масштабирования двумя пальцами не поддерживаются.



Настройки звука

Для настройки звука нажмите кнопку  (настройка звука).

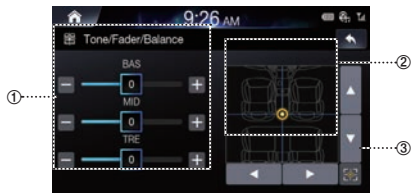
Появится экран настройки [Tone/Fader/Balance [тембр/микшер/баланс]].



- 1 Кнопки настройки тембра
- 2 Область настройки баланса/микшера
- 3 Кнопка настройки положения центра

Для изменения настроек используйте кнопки , , , , 0 и .

Коснитесь  для возврата к центральному положению звучания.

Распознавание голоса

Можно использовать функцию Siri/голосового управления Google вашего смартфона iPhone/Android.

- 1 Подключите к системе смартфон и активируйте Apple CarPlay или Android Auto.
- 2 Нажмите кнопку  (голосовое управление), чтобы запустить функцию распознавания голоса.
- 3 Произнесите команду.

Переключение источников сигнала

Нажмите кнопку  (AUDIO [аудио]) для изменения источника сигнала.

Переключение источников сигнала с помощью кнопки  (AUDIO [аудио])

Во время воспроизведения звука/видео нажмите кнопку  (AUDIO [аудио]) несколько раз, чтобы переключиться на нужный источник сигнала.

Radio [радио] → DAB [цифровое радио] → USB Music [музыка USB] → USB Video [видео USB] → AUX [внеш. устр-во] → HDMI → Disc [диск] → Bluetooth Audio [аудио Bluetooth] → Radio [радио]

- *1 Эта опция недоступна, если к устройству не подключены флэш-накопитель USB/iPod/диск/смартфон/Bluetooth-совместимое устройство.
- *2 Отображается имя, установленное для «Name [название HDMI]/AUX Name [название внеш. устр-ва]».
- *3 Если функция AUX [внеш. устр-во] выключена («Off [выкл]»), эта опция недоступна.
- *4 Доступно, если используется Apple CarPlay или подключен Android-смартфон с установленным приложением Android Auto App.

Если к системе подключен iPhone 5 или более поздней модели, при воспроизведении музыки через Apple CarPlay выбор источника «iPod» будет невозможен, и наоборот. См. «Настройка Apple CarPlay».

Переключение источников сигнала на экране главного меню

- 1 Нажмите кнопку главного меню. Отобразится экран меню.
 - Экран меню также можно вывести, коснувшись [All Menus [все меню]] на домашнем экране.

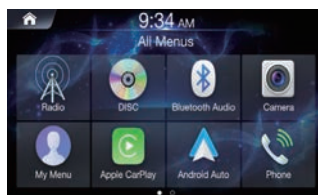

- 2 Коснитесь нужного источника на экране All Menus [все меню].

Ввод текста (клавиатура)

Отображаемые экраны и процедуры могут несколько отличаться в зависимости от используемой функции, однако базовый метод ввода остается тем же.

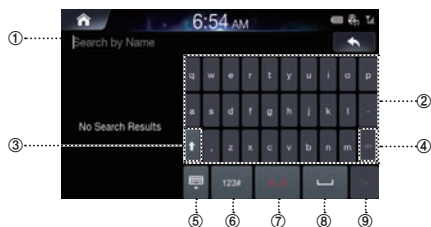

① Область ввода

② Символы

③ Shift

④ Delete

Возврат к предыдущему символу и его удаление. Можно быстро стереть символы, коснувшись и удерживая кнопку.

⑤ Скрыть клавиатуру

⑥ Тип клавиатуры

Коснитесь, чтобы сменить тип клавиатуры

⑦ Тип клавиатуры

Коснитесь, чтобы сменить тип клавиатуры

⑧ Пробел

⑨ Подтверждение

Отображение информации в строке состояния

Здесь отображаются дата и время, а также состояние системы с помощью различных значков справа от часов.

В таблице ниже приведены значки, обозначающие различные состояния системы и события.

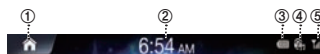

① Переход на домашний экран

② Часы

Можно переключаться между 12- и 24-часовым форматами отображения времени.

Подробная информация приведена в подразделе «Отображение часов» (стр. 72).

③ Уровень заряда батареи подключенного устройства Bluetooth.

Уровень заряда	Батарея разряжена	Уровень 1	Уровень 2	Уровень 3	Уровень 4	Уровень 5
Значок						

Некоторые устройства Bluetooth могут не поддерживать эту функцию. При падении заряда на один уровень система подает звуковой сигнал.

④ Значок отображается, когда подключено устройство Bluetooth и подключение активно. Не отображается, если устройство отключено или подключение не активно.

: Используется Bluetooth-подключение к аудиоустройству

: Используется Bluetooth-подключение к мобильному телефону для использования громкой связи. Значок мигает при повторном подключении.

⑤ Уровень заряда батареи подключенного устройства Bluetooth.

Эта функция активна, когда активна функция Bluetooth.

	Нет сети	1	2	3	4	5	6
Значок							

Home Screen [Домашний экран]

Коснитесь .



1 Navigation Widget [Виджет навигации]

Отображает в упрощенном виде карту навигации и маршрут. Коснитесь любого места на экране для перехода к экрану навигации.

2 AV Widget [Виджет аудио/видео]

Отображает краткие сведения о радиостанции или файле, которые воспроизводятся в настоящий момент. Коснитесь этой области для перехода к экрану текущего воспроизведения.

3 All Menus [Все меню]

Отображает все элементы системного меню.

4 Setup [настройка]

5 My Menu [Мое меню]

Переход на экран My Menu [Мое меню].

Добавьте избранные пункты меню для дополнительного удобства и быстрого перехода.

- Виджет навигации отображается, если в устройстве установлена SD-карта навигации.

Добавьте избранные элементы меню в My Menu [Мое меню]

1 На домашнем экране коснитесь [My Menu [Мое меню]] → [Edit [Редактировать]].

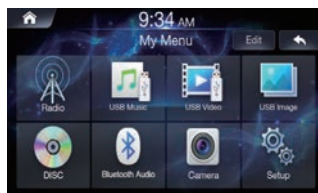

2 На экране Edit My Menu [Редактировать мое меню] выберите элементы меню из списка справа, после чего перетащите их в нужное место слева.

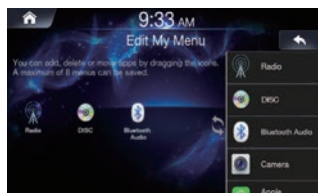

- В меню My Menu [Мое меню] можно добавить до восьми элементов.

Экран меню

На экране меню отображаются все режимы, которые можно выбрать для работы с системой.

Нажмите кнопку All Menus [все меню].
Отобразится экран меню.

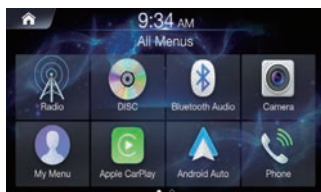

■ Пример экрана All Menus [все меню]

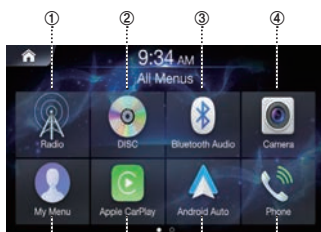

- ① **Кнопка Radio [радио]**
Отображает экран радио. (стр. 18).
- ② **Кнопка DISC [диск]**
Отображает экран диска. (стр. 25).
- ③ **Кнопка Bluetooth Audio [аудио bluetooth]**
Отображает экран воспроизведения аудио по Bluetooth. (стр. 50).
- ④ **Кнопка Camera [камера]**
Отображает экран камеры. (стр. 80).
- ⑤ **Кнопка My Menu [Мое меню]**
Отображает экран My Menu [Мое меню]. (стр. 11).
- ⑥ **Apple CarPlay**
Отображает экран Apple CarPlay. (стр. 46).
- ⑦ **Android Auto**
Отображает экран Android Auto. (стр. 46).
- ⑧ **Кнопка Phone [Телефон]**
Отображает экран телефона. (стр. 53).
- ⑨ **Кнопка USB Music [музыка USB]**
Отображает экран музыки USB. (стр. 37).
- ⑩ **Кнопка USB Video [видео USB]**
Отображает экран видео USB. (стр. 40).
- ⑪ **Кнопка USB Image [изображение USB]**
Отображает экран изображений USB. (стр. 43).
- ⑫ **Кнопка iPod**
Отображает экран iPod. (стр. 44).
- ⑬ **HDMI**
Отображает экран HDMI. (стр. 47).
- ⑭ **Кнопка AUX**
Отображает экран AUX. (стр. 48).
- ⑮ **Кнопка Navigation [навигация]**
Отображает экран навигации.
Дополнительная информация приведена в руководстве по использованию карты навигации.
- ⑯ **Кнопка Setup [настройка]**
Отображает экран настроек. (стр. 61).

Радио/RDS

Главный экран FM-радио



① Вкладка радиодиапазона

При выборе нужной вкладки будет активирован выбранный режим радио.

② Меню (AF/Regional/Sound Settings [альт. частоты/регион./настр. звука])

③ Переход на предыдущий экран

④ Индикатор RDS (AF/EON/TP/TA/REG)

Отображает состояние включения/выключения функций.

⑤ Экран информации

Отображает информацию, такую как частота, название станции, номер предварительной настройки, радиотекст.

⑥ Уменьшение частоты

⑦ Переход на экран предварительных настроек

⑧ Переключение режима настройки

Переключает режим настройки, использующийся для поиска радиостанций (Manual Tune, Preset, DX Seek).

⑨ Переход на экран списка

⑩ Включение/выключение дорожных сообщений

⑪ Увеличение частоты

• Цифровые данные RDS включают в себя следующее: AF (список альтернативных частот), EON (радиосети с расширенными сервисными возможностями), TP (информация о дорожном движении), TA (дорожные сообщения), REG (региональные сообщения)

Главный экран MW/LW(AM)

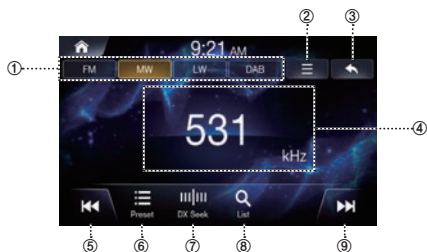

① Вкладка радиодиапазона

При выборе нужной вкладки будет активирован выбранный режим радио

② Меню (настройки звука)

③ Переход на предыдущий экран

④ Экран информации

Номер предварительной настройки и частота

⑤ Уменьшение частоты

⑥ Переход на экран предварительных настроек





⑦ Переключение режима настройки

Переключает режим настройки, использующийся для поиска радиостанций (Manual Tune, Preset, DX Seek).

⑧ Переход на экран списка

⑨ Увеличение частоты

Прослушивание радио FM/AM

- 1 Нажмите кнопку All Menus [все меню]  → коснитесь кнопки [Radio [радио]]. Либо коснитесь [All Menus] → [Radio] на домашнем экране.
- 2 Коснитесь вкладки нужного диапазона.
- 3 Коснитесь , чтобы выбрать требуемый режим настройки.
 - *DX Seek [поиск удаленных радиостанций]:* настраиваются станции как с сильным, так и со слабым сигналом.
 - *Manual [ручн.]:* пошаговая настройка частоты вручную.
 - *Preset [предв. настр.]:* прямое переключение перед предварительно настроенными станциями.
- 4 Коснитесь  или , чтобы выбрать требуемую станцию.

Выбор радиостанций

- Выбор станции из предварительных настроек [Preset]

- 1 Коснитесь .

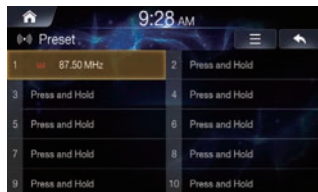

- 2 Выберите нужную частоту из предварительно настроенных.

- Выбор станции из списка

- 1 Коснитесь .

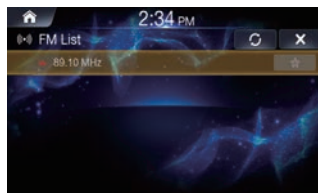

- 2 Выберите нужную станцию из списков.

Списки станций FM/AM обновляются вручную нажатием .

Сохранение радиостанций в списке предварительных настроенных

Данная функция используется для сохранения текущей станции в списке под соответствующим номером.

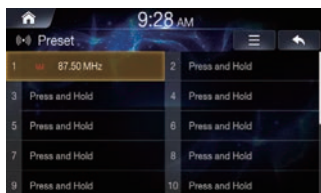

1 Настройтесь на радиостанцию, которую требуется сохранить.

2 Коснитесь  .



3 Коснитесь и удерживайте область [Press and Hold [нажать и удерживать]] рядом с номером, под которым будет сохранена радиостанция.

Для каждого диапазона (FM, MW, LW или DAB) можно сохранить до 20 станций или трансляций.

- Станцию также можно сохранить на экране List, нажав  .
- Если для выбранного номера предварительной настройки уже была сохранена радиостанция, она удаляется и вместо нее записывается новая станция.
- Сохраненные станции можно удалить на экране предварительных настроек Preset. Коснитесь  → [Delete all [удалить все]].

Использование меню Preset [предв. настр.]

1 Коснитесь и удерживайте список предварительных настроек, который нужно отредактировать.

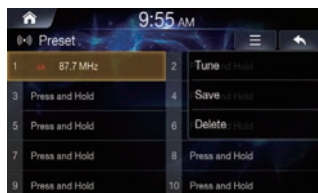

2 Выберите нужную операцию.

- Tune [настр. частоты]: воспроизведение выбранной частоты.
- Save [сохранить]: запись новой частоты вместо текущей.
- Delete [удалить]: удаление частоты.

Работа RDS

Дорожные сообщения

Коснитесь .

Появится индикатор «ТА» и устройство перейдет в режим ожидания для приема дорожных сообщений.

При получении дорожного сообщения загорается индикатор «TR» и появляется соответствующее всплывающее окно. Чтобы закрыть окно, нажмите [Close [закрыть]]. Нажмите [TA Off [дор. сообщ. выкл]] для включения функции дорожных сообщений.

- При выключенном режиме ожидания индикатор «TR» загорается, если устройство не принимает радиостанцию, сигнализируя о получении дорожного сообщения.
- Если уровень сигнала дорожных сообщений падает ниже определенного уровня, устройство остается в режиме приема в течение 1 минуты.

Ручной прием информации о трафике

1 Коснитесь для включения режима дорожных сообщений.

Появится индикатор «ТА».

2 Коснитесь или .

Выполняется поиск радиостанции, передающей информацию о дорожном движении.

- Можно выполнять поиск информации о дорожном движении в режиме DX Seek [поиск удал. радиостанций].

Включение и выключение режима AF (альтернативных частот)

RDS (Radio Data System) — это система радиосообщения, использующая поднесущую частоту 57 кГц обычного FM-радиовещания. Функция RDS позволяет принимать различную информацию, например, сведения о дорожном движении, названия станций, и автоматически подстраиваться к более сильному радиопередатчику, поддерживающему радиовещание той же программы.

1 Коснитесь .

2 Установите флажок [AF] для включения этой функции.

При включении функции AF появится индикатор «AF».

- Режим RDS не поддерживается для диапазонов MW или LW.
- Если функция AF включена, устройство автоматически настраивается на самый сильный сигнал в из списка AF.
- Выключите функцию AF, когда автоматическая повторная настройка не требуется.

Региональные станции

Эта функция позволяет пользователям настроить устройство на прием только региональных станций, либо использовать возможность приема станций других регионов.

1 Коснитесь .

2 Установите флажок [Regional [регион.]] для включения этой функции.

Если функция Regional [регион.] отключена, устройство все равно будет автоматически принимать локальные станции RDS.

Настройки звука

Коснитесь  → [Sound Settings [настройки звука]]

Подробная информация приведена в разделе «Звук» на стр. 65.

DAB

Главный экран DAB



1 Вкладка радиодиапазона

При выборе нужной вкладки будет активирован выбранный режим радио.

2 Меню (DRC [упр-е динамич. диапазоном], DAB Antenna [антенна цифр. радио], Soft link [связанный контент], Sound Settings [настройки звука])

3 Переход на предыдущий экран

4 Слайд-шоу

Отображает информацию о программе, фотографии исполнителя и рекламные сообщения, синхронизированные с принимаемым в текущий момент сервисом.

5 Экран информации

Отображает информацию, такую как частота, название станции, номер предварительной настройки, радиотекст.

6 Индикатор DAB (SL, TA, FM, DRC, DAB)

Отображает состояние включения/выключения функций.

7 Уменьшение частоты

8 Переход на экран предварительных настроек

9 Переключение режима настройки

Переключает режим настройки, использующийся для поиска радиостанций (сервис, предварительные настройки).

10 Переход на экран списка

11 Вкл./выкл. режим приема информации о дорожном движении

12 Увеличение частоты

Прослушивание DAB

1 Нажмите кнопку All Menus [все меню] → коснитесь кнопки [Radio [радио]]. Либо коснитесь [All Menus] → [Radio] на домашнем экране.

2 Коснитесь вкладки диапазона DAB [цифровое радио].

3 Коснитесь , чтобы выбрать требуемый режим настройки.

- Service [сервис]: переключение компонентов сервиса в списке всех сервисов.
- Preset [предв. настройка]: прямое переключение между предварительно настроенными станциями.

4 Коснитесь или , чтобы выбрать требуемую станцию.

- Перед использованием функции DAB/DAB+/DMB необходимо установить тип антенны DAB (продается отдельно). Если используется активная антенна, требующая питания от устройства, необходимо установить для параметра «DAB Antenna Power [питание антенны цифр. радио]» значение «On [вкл.]»; если используется пассивная антенна, не требующая наличия питания от устройства, следует установить значение «Off [выкл.]». Неправильная установка этого параметра может вызвать неисправность устройства.
- Если функция «FM Linking» включена, при слабом цифровом сигнале устройство автоматически переключится на аналоговое FM-радио, а значок Link на экране радио будет отображать режим «FM Linking».
- Данное устройство поддерживает только «Профиль ресивера 1 — Стандартный аудиоресивер» в соответствии с официальной классификацией WorldDMB Forum.

Выбор станции DAB

■ Выбор станции из предварительных настроек

1 Коснитесь .

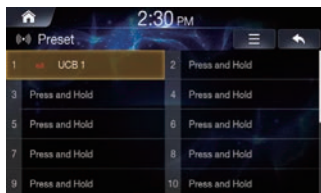

2 Выберите нужную станцию.

■ Выбор станции из списка предварительных настроек

1 Коснитесь .

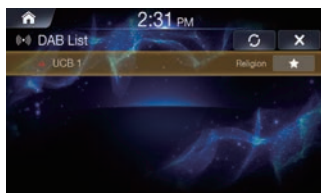

2 В списке предварительных настроек выберите нужную станцию.

Нажмите Refresh  для обновления списка.

Сохранение станции DAB в списке предварительно настроенных

Эта функция используется для ручного сохранения текущей станции в нужной ячейке списка предварительной настройки.

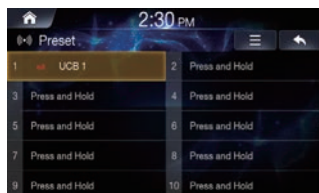

1 Настройтесь на станцию, которую требуется сохранить.

2 Коснитесь .



3 Коснитесь и удерживайте область [Press and Hold] рядом с номером, под которым будет сохранена радиостанция.

Для каждого диапазона (FM, MW, LW или DAB) можно сохранить до 20 станций или трансляций.

- Станцию также можно сохранить на экране List [список], нажав .
- Если для выбранного номера предварительной настройки уже было установлено значение, оно удаляется и заменяется новым значением.
- Сохраненные станции можно удалить на экране предварительных настроек Preset. Коснитесь  → [Delete all [удалить все]].

Использование меню Preset

- 1 Коснитесь и удерживайте список предварительных настроек, который нужно отредактировать.

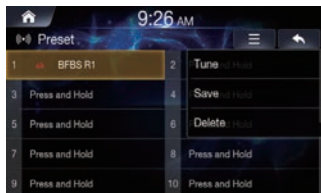

- 2 Выберите нужную операцию.
 - Tune: воспроизведение выбранной частоты.
 - Save: запись новой частоты вместо текущей.
 - Delete: удаление частоты.

Дорожные сообщения

Коснитесь .

Появится индикатор «ТА» и устройство перейдет в режим ожидания для приема дорожных сообщений.

- Для выключения функции ТА нажмите кнопку [ТА OFF [дор. сообщ. выкл]] во всплывающем окне. Для включения/выключения ТА также можно нажать кнопку  в правом нижнем углу экрана.

Функция Dynamic Range Control (DRC)

Функция Dynamic Range Control (DRC) поддерживает постоянный уровень громкости для более комфортного прослушивания.

- 1 Коснитесь .
- 2 Установите флажок [DRC] для включения этой функции.

При включении функции DRC на экране появится индикатор «DRC».

Включение/выключение антенны DAB

Эта функция позволяет включать и выключать питание антенны DAB. Перед установкой антенны DAB (продается отдельно) необходимо установить тип антенны. Если используется активная антенна, требующая питания от устройства, необходимо установить для параметра «DAB Antenna Power» значение «On [вкл.]», если используется пассивная антенна, не требующая наличия питания от устройства, следует установить значение «Off [выкл.]». Неправильная установка этого параметра может вызвать неисправность устройства.

- 1 Коснитесь .
- 2 Установите флажок [DAB Antenna [антенна цифр. радио]] для включения этой функции.
 - Off [выкл] (первоначальная настройка): если антенна DAB не подключена, либо подключена антенна, не требующая наличия питания.
 - On [вкл]: если подключенная антенна DAB требует наличия питания от устройства.
 - Если на экране появляется сообщение «DAB Antenna error [ошибка цифр. антенны]», это указывает на неправильную установку этой опции. Подробная информация о том, что следует предпринять в случае появления такого сообщения, приведена в подразделе «Если появляется данное сообщение».

Отслеживание сервиса — Включение/выключение связанного контента (Soft Link)

Если качество приема текущего сервиса ухудшается, устройство автоматически переключится на доступный альтернативный сервис.

- 1 Коснитесь .
- 2 Установите флажок [Soft Link [связанный контент]] для включения этой функции.
 - Soft Link setting OFF [настр. связанного контента выкл] [установка по умолчанию]:
Активно отслеживание сервиса только для сервисов Hard Link.
Сервисы Hard Link предоставляют тот же контент, что и первоначально настроенные сервисы.
 - Soft Link setting ON [настр. связанного контента вкл]:
Активно отслеживание сервиса как для Hard Link, так и для Soft Link.
Сервисы Soft Link обычно предоставляют контент, соответствующий первоначально настроенному сервису, однако контент также может отличаться в зависимости от настройки вещателя.

Настройки звука

Коснитесь  → [Sound Settings [настройки звука]]
Подробная информация приведена в разделе «Звук» на стр. 65.

Диск

ПРЕДУПРЕЖДЕНИЕ

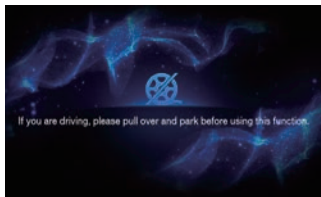

- Просмотр водителем DVD-дисков или изображений в процессе вождения опасен. Водитель может отвлечься от управления автомобилем, в результате чего может произойти авария.
 - Устанавливайте устройство таким образом, чтобы водитель мог просматривать DVD-диски и изображения только если автомобиль неподвижен и включен стояночный тормоз.
 - Если устройство установлено неправильно, водитель получит возможность просматривать DVD-диски и изображения в процессе вождения и может отвлекаться от управления автомобилем, что может стать причиной несчастного случая. Водитель или пассажиры могут получить серьезные травмы.
- Просмотр видео/изображений невозможен во время движения. (В соответствии с требованиями законодательства просмотр видео возможен только когда автомобиль неподвижен).



Внимание

- Некоторые функции могут не поддерживаться некоторыми дисками. Подробная информация о поддерживаемых функциях приведена в указаниях по использованию конкретного диска.
- Отпечатки пальцев на поверхности диска могут негативно сказываться на воспроизведении. В случае возникновения проблем извлеките диск и проверьте его поверхность на наличие отпечатков пальцев. При необходимости очистите диск.
- Перед использованием данного устройства заведите двигатель автомобиля. Не включайте систему надолго при выключенном двигателе, это может привести к разряду аккумулятора.
- Воспроизведение Video CD не поддерживается.

Поддерживаемые форматы дисков

Поддерживаемые форматы дисков	Логотип диска	Описание
DVD Video		Воспроизведение дисков с кодами регионов для ВСЕХ, либо для соответствующих кодов региона.
Audio CD		Воспроизведение обычных музыкальных CD.
CD-R/RW		Воспроизведение дисков с музыкальными файлами, WMA и MP3.

Код региона DVD

Проигрывателю DVD и DVD-дискам присваиваются коды регионов. DVD-диски с кодами регионов, не соответствующими коду устройства, не поддерживаются данным устройством. Дополнительная информация о кодах региона DVD приведена в таблице ниже.

Код региона	Область
1	США, Канада
2	Европа, Ближний Восток, Южная Африка
3	Южная Корея
4	Латинская Америка
5	Россия, Африка
6	Материковый Китай
Все	Могут воспроизводиться во всех регионах

Disc Video [ВИДЕОДИСК]

С помощью встроенного проигрывателя данного устройства можно воспроизводить музыкальные файлы, файлы видео и изображения, записанные на диск.

ПРЕДУПРЕЖДЕНИЕ

- *Просмотр водителем видео в процессе вождения опасен (и во многих странах запрещен законом). Водитель может отвлечься от управления автомобилем, в результате чего может произойти авария.*
 - *Устанавливайте устройство таким образом, чтобы водитель мог просматривать видео, только если автомобиль неподвижен и включен стояночный тормоз.*
 - *Если устройство установлено неправильно, водитель получит возможность просматривать видео в процессе вождения и может отвлечься от управления автомобилем, что может стать причиной несчастного случая. Водитель или пассажиры могут получить серьезные травмы.*
- Режим Disc Video недоступен во время движения. (В соответствии с требованиями законодательства просмотр видео возможен только когда автомобиль неподвижен).





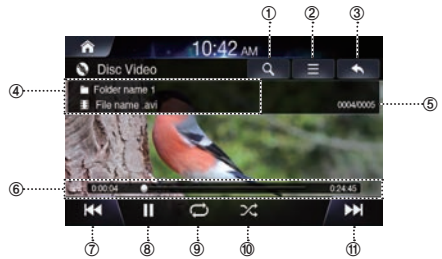

Главный экран Disc Video



- 1 Переход на экран списка
- 2 Меню
- 3 Переход на предыдущий экран
- 4 Экран информации
- 5 № текущего файла/общее кол-во файлов
- 6 Время воспроизведения и индикатор воспроизведения
- 7 Предыдущий файл
- 8 Воспроизведение/Пауза
- 9 Повтор
- 10 Случайное воспроизведение
- 11 Следующий файл

Воспроизведение файлов Disc Video

- 1 Нажмите кнопку All Menus [все меню]  → коснитесь [DISC [диск]]. Либо коснитесь [All Menus] → [DISC] на домашнем экране.
- 2 Коснитесь  или , чтобы выбрать требуемый файл.
- 3 Коснитесь  для воспроизведения видео с диска.
Коснитесь  для приостановки воспроизведения.

Просмотр в полноэкранном режиме

Для просмотра в полноэкранном режиме коснитесь экрана в области за пределами меню.
Для отображения меню коснитесь экрана.

- Если в течение 10 секунд не происходит каких-либо действий, меню будет автоматически скрыто.

Поиск файлов Disc Video

Можно выполнить поиск музыкального файла на экране списка.

- 1 Коснитесь  для отображения экрана списка файлов.

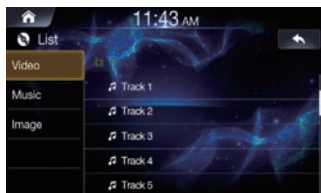

- 2 Коснитесь [Video] для поиска нужного файла.

- 3 Коснитесь названия нужного файла, чтобы начать воспроизведение.

Быстрый переход вперед или назад

Использование  или .

- 1 Во время воспроизведения коснитесь и удерживайте  или .

Коснитесь и удерживайте кнопку дольше 1 секунды для выполнения перемотки вперед/назад с увеличенной скоростью.

- 2 Отпустите  или  для воспроизведения файла с нормальной скоростью.

Использование панели воспроизведения



Перетаскивайте слайдер на панели воспроизведения для перехода к месту, с которого следует продолжить воспроизведение.

Повтор

Коснитесь .

Режим будет изменяться при каждом касании кнопки.

Выберите требуемый режим.



- Folder [папка]  : повторное воспроизведение файлов в текущей папке.
- One File  : повторное воспроизведение текущего файла.
- All [все]  : повторное воспроизведение всех файлов на диске.

Случайное воспроизведение

Коснитесь .

При каждом касании кнопки режим будет изменяться в порядке On [вкл] → Off [выкл].

Выберите требуемый режим.

- Off  : выключение режима случайного воспроизведения.
- On  : воспроизведение всех файлов в случайном порядке.

Настройки звука

Коснитесь  → [Sound Settings [настройки звука]]

Подробная информация приведена в разделе «Звук» на стр. 65.

Настройки отображения

Коснитесь  → [Visual Settings [настройки отображения]]

Подробная информация приведена в разделе «Настройки отображения» на стр. 70.

Disc Music [муз. диск]

С помощью встроенного проигрывателя данного устройства можно воспроизводить музыкальные файлы, записанные на диск.

Главный экран Disc Music [муз. диск]



- ① Переход на экран списка
- ② Меню
- ③ Переход на предыдущий экран
- ④ Значок Disc Music [муз. диск]
- ⑤ № текущей композиции/общее кол-во композиций
- ⑥ Экран информации
- ⑦ Время воспроизведения и индикатор воспроизведения
- ⑧ Предыдущий файл
- ⑨ Воспроизведение/Пауза
- ⑩ Повтор
- ⑪ Случайное воспроизведение
- ⑫ Сканирование
- ⑬ Следующий файл

Воспроизведение файлов Disc Music

- 1 Нажмите кнопку All Menus [все меню]  → коснитесь [DISC [диск]]. Либо коснитесь [All Menus] → [DISC] на домашнем экране.
- 2 Коснитесь ► для воспроизведения музыки с диска.
Коснитесь || для приостановки воспроизведения.

Поиск музыкальных файлов на диске

Можно выполнить поиск музыкального файла на экране списка.

- 1 Коснитесь  для отображения экрана списка файлов.

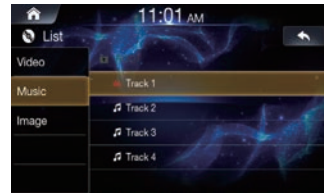

- 2 Коснитесь [Music [музыка]] для поиска нужного файла.
- 3 Коснитесь названия нужного файла, чтобы начать воспроизведение.

Быстрый переход вперед или назад

Использование ◀◀ или ▶▶

1 Во время воспроизведения коснитесь и удерживайте |◀◀ или ▶▶|.

Коснитесь и удерживайте кнопку дольше 1 секунды для выполнения перемотки вперед/назад с увеличенной скоростью.

2 Отпустите |◀◀ или ▶▶| для воспроизведения файла с нормальной скоростью.

Использование панели воспроизведения



Перетаскивайте слайдер на панели воспроизведения для перехода к месту, с которого следует продолжить воспроизведение.

Повтор

Коснитесь .

Режим будет изменяться при каждом касании кнопки.

Выберите требуемый режим.



- Folder  : повторное воспроизведение файлов в текущей папке.
- One File  : повторное воспроизведение текущего файла.
- All  : повторное воспроизведение всех файлов на диске.

Случайное воспроизведение

Коснитесь .

При каждом касании кнопки режим будет изменяться в порядке On → Off.

Выберите требуемый режим.

- Off  : выключение режима случайного воспроизведения.
- On  : воспроизведение всех файлов в случайном порядке.

Настройки звука

Коснитесь  → [Sound Settings [настройки звука]]
Подробная информация приведена в разделе «Звук» на стр. 65.

Диск с данными – диск с изображениями

С помощью встроенного проигрывателя данного устройства можно воспроизводить музыкальные файлы, файлы видео и изображения, записанные на диск.

Главный экран Disc Image [диск с изображениями]



- 1 Переход на экран списка
- 2 Меню
- 3 Переход на предыдущий экран
- 4 Экран информации
- 5 № текущего изображения/общее кол-во изображений
- 6 Предыдущий файл
- 7 Воспроизведение/Пауза
- 8 Повтор
- 9 Случайное воспроизведение
- 10 Следующий файл

Просмотр файлов Disc Image

- 1 Нажмите кнопку All Menus [все меню] → коснитесь [DISC [диск]]. Либо коснитесь [All Menus] → [DISC] на домашнем экране.
- 2 Коснитесь <<< или >>>, чтобы выбрать требуемый файл.
- 3 Коснитесь > для просмотра изображений с диска.
Коснитесь || для приостановки воспроизведения.

Просмотр в полноэкранном режиме

Для просмотра в полноэкранном режиме коснитесь экрана в области за пределами меню.
Для отображения меню коснитесь экрана.

• Если в течение 10 секунд не происходит каких-либо действий, меню будет автоматически скрыто.

Поиск файлов изображения на диске

Можно выполнить поиск музыкального файла на экране списка.

- 1 Коснитесь для отображения экрана списка файлов.

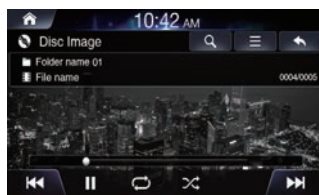



- 2 Коснитесь [Image [изображение]] для поиска нужного файла.
- 3 Коснитесь названия нужного файла, чтобы начать воспроизведение.

Повтор

Коснитесь 

Режим будет изменяться при каждом касании кнопки.

Выберите требуемый режим.



- *Folder*  : повторное воспроизведение файлов в текущей папке.
- *One File*  : повторное воспроизведение текущего файла.
- *All*  : повторное воспроизведение всех файлов на диске.

Случайное воспроизведение

Коснитесь 

При каждом касании кнопки режим будет изменяться в порядке On → Off.

Выберите требуемый режим.

- *Off*  : выключение режима случайного воспроизведения.
- *On*  : воспроизведение всех файлов в случайном порядке.

Настройки отображения

Коснитесь  → [Visual Settings [настройки отображения]]

Подробная информация приведена в разделе «Настройки отображения» на стр. 70.

Disc DVD [DVD-диск]

Главный экран DVD-диска

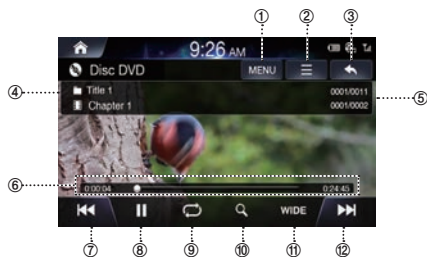

- ① Переход на экран списка
- ② Меню
- ③ Переход на предыдущий экран
- ④ Информация о главе и названии
- ⑤ Индекс главы и названия
- ⑥ Время воспроизведения и индикатор воспроизведения
- ⑦ Предыдущая глава
- ⑧ Воспроизведение/Пауза
- ⑨ Повтор
- ⑩ Главное меню
- ⑪ 16 : 9 / 4 : 3 LB / 4 : 4 PS
- ⑫ Следующая глава

Воспроизведение DVD

- 1 Нажмите кнопку All Menus [все меню]  → коснитесь [DISC [диск]]. Либо коснитесь [All Menus] → [DISC] на домашнем экране.
- 2 Коснитесь <<< или >>>, чтобы выбрать требуемую главу.
- 3 Коснитесь > для воспроизведения DVD. Коснитесь || для приостановки воспроизведения.

Просмотр в полноэкранном режиме

Для просмотра DVD в полноэкранном режиме коснитесь экрана в области за пределами меню.

Для отображения меню коснитесь экрана.

- Если в течение 10 секунд не происходит каких-либо действий, меню будет автоматически скрыто.

Поиск глав

1 Коснитесь .

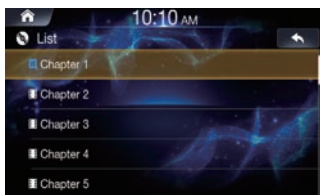

2 Выполните поиск необходимой главы.

3 Коснитесь названия нужной главы, чтобы начать воспроизведение.

Поиск из главного меню

1 Коснитесь  для отображения экрана главного меню.

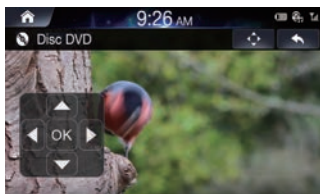

2 Коснитесь .

3 Выполните поиск необходимой главы и названия.

Коснитесь стрелок вверх/вниз/влево/вправо для выбора требуемого меню, после чего коснитесь Enter .

- Функции главного меню и меню DVD можно использовать только с DVD-дисками, поддерживающими эти функции.

Быстрый переход по главам вперед или назад

Использование  или .

1 Во время воспроизведения коснитесь и удерживайте  или .

Коснитесь и удерживайте кнопку дольше 1 секунды для выполнения перемотки вперед/назад с увеличенной скоростью.

2 Отпустите  или  для воспроизведения главы с нормальной скоростью.

Использование панели воспроизведения



Перетаскивайте слайдер на панели воспроизведения для перехода к месту, с которого следует продолжить воспроизведение.

Повтор

Коснитесь .

Режим будет изменяться при каждом касании кнопки.

Выберите требуемый режим.

- One Chapter [одна глава]  : повторное воспроизведение текущей главы.
- All [все]  : повторное воспроизведение всех глав данного видео.
- Disc [диск]  : повторное воспроизведение всех видео на DVD-диске.

Изменение пропорций экрана

- 1 Коснитесь [Wide [широкий]].
Режим будет изменяться при каждом касании кнопки.
- 2 Выберите требуемый режим.
 - Wide [широкий]: отображение в широкоэкранном режиме 16:9.
 - Normal [норм.]: отображение в режиме 4:3.
 - Cinema [кино]: отображение в режиме 21:9

Использование верхнего меню

- 1 Коснитесь [Top Menu [верхн. меню]] для отображения экрана верхнего меню.

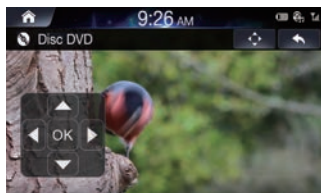



- 2 Коснитесь стрелок вверх/вниз/влево/вправо для выбора требуемого меню, после чего коснитесь Enter .

- Функции главного меню и меню DVD можно использовать только с DVD-дисками, поддерживающими эти функции.
- Установите флажок [Menu Control [управление меню]] для отображения контроллера.

Использование подменю

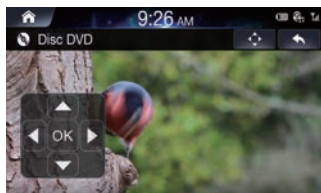
- 1 Коснитесь [Sub Menu [подменю]] для отображения экрана подменю.



- 2 Коснитесь стрелок вверх/вниз/влево/вправо для выбора требуемого меню, после чего коснитесь Enter .

- Функции подменю и меню DVD можно использовать только с DVD-дисками, поддерживающими эти функции.
- Установите флажок [Menu Control] для отображения контроллера.

Выбор языка субтитров

- 1 Коснитесь  → [Subtitle [субтитры]].

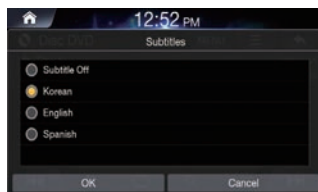

- 2 Выберите требуемый язык.

- В зависимости от DVD-диска, поддерживаемые языки субтитров могут отличаться.

Изменение языка звуковой дорожки

- 1 Коснитесь  → [Audio [аудио]].

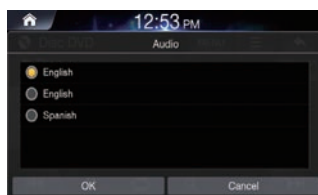

- 2 Выберите требуемый язык.

- В зависимости от DVD-диска, поддерживаемые языки могут отличаться.

Audio CD

С помощью встроенного проигрывателя данного устройства можно воспроизводить музыкальные файлы, записанные на диск.

Главный экран Audio CD



- ① Переход на экран списка
- ② Переход на предыдущий экран
- ③ Обложка альбома
- ④ № текущей композиции/общее кол-во композиций
- ⑤ Экран информации
- ⑥ Время воспроизведения и индикатор воспроизведения
- ⑦ Предыдущий трек
- ⑧ Воспроизведение/Пауза
- ⑨ Повтор
- ⑩ Случайное воспроизведение
- ⑪ Сканирование
- ⑫ Следующий трек

Воспроизведение Audio CD

- 1 Нажмите кнопку All Menus [все меню]  → коснитесь [DISC [диск]]. Либо коснитесь [All Menus] → [DISC] на домашнем экране.
- 2 Коснитесь <<< или >>>, или выберите нужный трек.
- 3 Коснитесь ▶ для воспроизведения Audio CD. Коснитесь || для приостановки воспроизведения.

Поиск треков

Можно выполнить поиск трека на экране списка.

- 1 Коснитесь  для отображения экрана списка треков Audio CD.

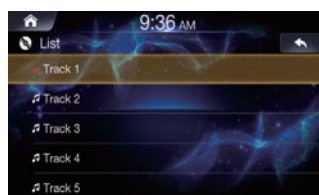

- 2 Выполните поиск нужного трека.
- 3 Коснитесь названия нужного трека, чтобы начать воспроизведение.

Быстрый переход по треку вперед или назад

Использование **⏮** или **⏭**.

- 1** Во время воспроизведения коснитесь и удерживайте **⏮** или **⏭**.
Коснитесь и удерживайте кнопку дольше 1 секунды для выполнения перемотки вперед/назад с увеличенной скоростью.
- 2** Отпустите **⏮** или **⏭** для воспроизведения трека с нормальной скоростью.

Использование панели воспроизведения

Перетаскивайте слайдер на панели воспроизведения для перехода к месту, с которого следует продолжить воспроизведение.

Повтор

Коснитесь **🔄**.

Режим будет изменяться при каждом касании кнопки.

Выберите требуемый режим.

- *One* 🔄 : повторное воспроизведение текущего трека.
- *All* 🔄 : повторное воспроизведение всех треков на Audio CD.

Случайное воспроизведение

Коснитесь **🎲**.

Режим будет изменяться при каждом касании кнопки.

Выберите требуемый режим.

- *On* 🎲 : воспроизведение треков на Audio CD в случайном порядке.
- *Off* 🎲 : выключение режима случайного воспроизведения.

Сканирование

- 1** Коснитесь **🔍**.
Начнется прослушивание (сканирование) начала (около 10 секунд) каждого файла в текущей папке/категории всего диска Audio CD.
- 2** Коснитесь **[Scan [сканировать]]** для остановки сканирования.

USB Music [музыка USB]

Можно воспроизводить музыкальные файлы (MP3/WMA/AAC/FLAC/OGG/APE/MP2), записанные на флэш-накопителе USB.

Главный экран USB Music

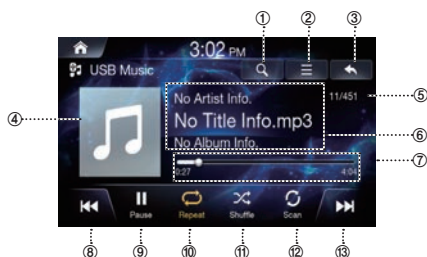

- ① Переход на экран списка
- ② Меню (обложка альбома, добавить в список воспроизведения, настройки звука)
- ③ Переход на предыдущий экран
- ④ Обложка альбома
- ⑤ № текущей композиции/общее кол-во композиций
- ⑥ Экран информации
- ⑦ Время воспроизведения и индикатор воспроизведения
- ⑧ Предыдущий файл
- ⑨ Воспроизведение/Пауза
- ⑩ Повтор
- ⑪ Случайное воспроизведение
- ⑫ Сканирование
- ⑬ Следующий файл

Воспроизведение музыкальных файлов USB

- 1 Нажмите кнопку All Menus [все меню] → коснитесь [USB Music [музыка USB]]. Либо коснитесь [All Menus] → [USB Music] на домашнем экране.
- 2 Коснитесь <<< или >>>, чтобы выбрать требуемый файл.
Если время воспроизведения превышает 3 секунды, при нажатии <<< текущий файл будет воспроизводиться сначала.
- 3 Коснитесь ▶ для воспроизведения музыки с USB.
Коснитесь || для приостановки воспроизведения.

Поиск музыкальных файлов USB

Можно выполнить поиск музыкального файла на экране списка.

- 1 Коснитесь 🔍 для отображения экрана списка музыки USB.

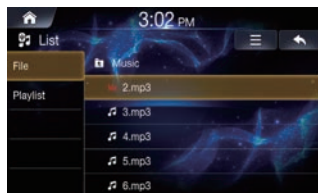

- 2 Выполните поиск необходимой категории и файла.
Можно выполнять поиск по имени файла, списку воспроизведения, исполнителю, композиции или альбому.
- 3 Коснитесь названия нужного файла, чтобы начать воспроизведение.

• На экране списка можно добавить текущую композицию в список воспроизведения. Для этого коснитесь ☰ → [Add to Playlist].

Быстрый переход вперед или назад

Использование ◀◀ или ▶▶.

1 Во время воспроизведения коснитесь и удерживайте ◀◀ или ▶▶.

Коснитесь и удерживайте кнопку дольше 1 секунды для выполнения перемотки вперед/назад с четырехкратной скоростью. Продолжайте удерживать кнопку для включения двадцатикратной скорости перемотки.

2 Отпустите ◀◀ или ▶▶ для воспроизведения трека с нормальной скоростью.

Использование панели воспроизведения





Перетаскивайте слайдер на панели воспроизведения для перехода к месту, с которого следует продолжить воспроизведение.

Повтор

Коснитесь .

Режим будет изменяться при каждом касании кнопки.

Выберите требуемый режим.



- *Category*  : повторное воспроизведение файлов в текущей категории.
- *Folder*  : повторное воспроизведение файлов в текущей папке.
- *One File*  : повторное воспроизведение текущего файла.
- *All*  : повторное воспроизведение всех файлов на USB-накопителе.

Случайное воспроизведение

Коснитесь .

Режим будет изменяться при каждом касании кнопки.

Выберите требуемый режим.

- *On*  : воспроизведение файлов в текущей папке в случайном порядке.
- *Off*  : выключение режима случайного воспроизведения.

Сканирование

1 Коснитесь .

Начнется прослушивание (сканирование) начала (около 10 секунд) каждого файла в текущей папке/категории всего USB-накопителя.

2 Коснитесь [Scan [Сканирование]] для остановки сканирования.

Добавление композиции в список воспроизведения

- 1 Во время воспроизведения коснитесь  → [Add to Playlist [добавить в список воспроизведения]].

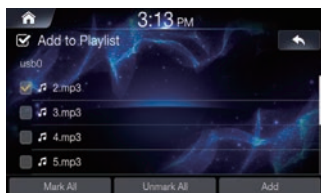

- 2 Выберите нужную композицию и коснитесь [Add [добавить]].

Удаление списка воспроизведения

- 1 На экране List [список] выберите категорию Playlist [список воспроизведения] и коснитесь  → [Delete [удалить]].

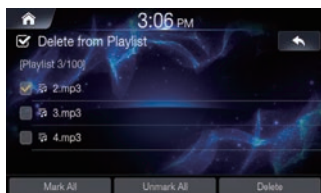

- 2 Выберите нужный список воспроизведения и коснитесь [Delete [удалить]].

Настройки звука

Коснитесь  → [Sound Settings [настройки звука]]
Подробная информация приведена в разделе «Звук» на стр. 65.

Поддерживаемые форматы USB Music

Категория	Описание
Спецификация файла MP3	Спецификация: MPEG AUDIO LAYER3
Рекомендуемый битрейт и частота дискретизации	Частота дискретизации: 32, 44,1, 48 (кГц)
	Битрейт: 32, 40, 48, 56, 64, 80, 96, 112, 128, 160, 192, 224, 256, 320 (кбит/с)
Теги ID3	ID3 v1.1, ID3 v2.x TAG и ID3 v1.0
Подробная спецификация	<ul style="list-style-type: none">• Макс. уровень вложенности папок: 15• Макс. длина имени файла и папки: 255 символов• Поддерживаемые символы для имен папок/файлов: английский язык, вьетнамский язык и цифры• Макс. число файлов на USB-накопителе (музыка + видео + изображения): 5000

USB Video [видео USB]

С помощью встроенного проигрывателя устройства можно просматривать видеофайлы (AVI/MKV/MP4/ASF/WMV/MPG/3GP/MOV/FLV), записанные на флэш-накопителе USB встроенного плеера данной системы.

ПРЕДУПРЕЖДЕНИЕ

- Просмотр водителем видео в процессе вождения опасен (и во многих странах запрещен законом). Водитель может отвлечься от управления автомобилем, в результате чего может произойти авария.
 - Устанавливайте устройство таким образом, чтобы водитель мог просматривать видео, только если автомобиль неподвижен и включен стояночный тормоз.
 - Если устройство установлено неправильно, водитель получит возможность просматривать видео в процессе вождения и может отвлекаться от управления автомобилем, что может стать причиной несчастного случая. Водитель или пассажиры могут получить серьезные травмы.
- Режим USB Video недоступен во время движения. (В соответствии с требованиями законодательства просмотр видео возможен только когда автомобиль неподвижен).

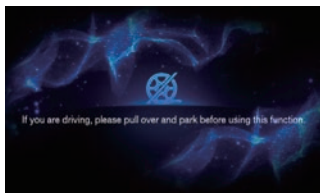

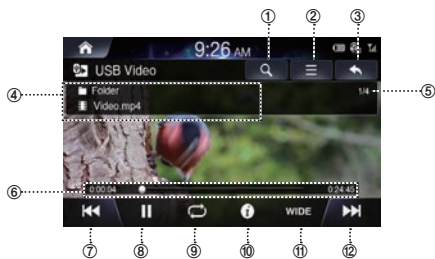

Главный экран USB Video



- 1 Переход на экран списка
- 2 Меню (Caption [субтитры], Sound Settings [настройки звука], Visual Settings [настройки отображения])
- 3 Переход на предыдущий экран
- 4 Экран информации
- 5 № текущего видео/общее кол-во видео
- 6 Время воспроизведения и индикатор воспроизведения
- 7 Предыдущий файл
- 8 Воспроизведение/Пауза
- 9 Повтор
- 10 Info
- 11 WIDE / NORMAL [широкий/нормальный]
- 12 Следующий файл

Воспроизведение файлов USB Video

1 Нажмите кнопку All Menus [все меню]  → коснитесь [USB Video [видео USB]]. Либо коснитесь [All Menus [все меню]] → [USB Video [видео USB]] на домашнем экране.

2 Коснитесь  или , чтобы выбрать требуемый файл.

• Если время воспроизведения превышает 3 секунды, при нажатии  текущий файл будет воспроизводиться сначала.

3 Коснитесь  для воспроизведения видео с USB. Коснитесь  для приостановки воспроизведения.

Просмотр в полноэкранном режиме

Для просмотра в полноэкранном режиме коснитесь экрана в области за пределами меню.

Для отображения меню коснитесь экрана.

• Если в течение 10 секунд не происходит каких-либо действий, меню будет автоматически скрыто.

Поиск файлов USB Video

Можно выполнить поиск музыкального файла на экране списка.



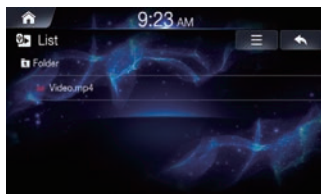

- 1 Коснитесь  для отображения экрана списка USB Video.



- 2 Выполните поиск необходимой папки и файла.
- 3 Коснитесь названия нужного файла, чтобы начать воспроизведение.

Быстрый переход вперед или назад

Использование  или .

- 1 Во время воспроизведения коснитесь и удерживайте  или .
- 2 Отпустите  или  для воспроизведения файла с нормальной скоростью.



Использование панели воспроизведения

Перетаскивайте слайдер на панели воспроизведения для перехода к месту, с которого следует продолжить воспроизведение.

Повтор

Коснитесь .
Режим будет изменяться при каждом касании кнопки.

Выберите требуемый режим.

- *Folder*  : повторное воспроизведение файлов в текущей папке.
- *One File*  : повторное воспроизведение текущего файла.
- *All*  : повторное воспроизведение всех файлов на USB-накопителе.

Просмотр информации о файле

Коснитесь [Info [информация]].
Будет отображена информация о файле (имя файла, разрешение и общее время).

Субтитры

- 1 Коснитесь  → [Caption [субтитры]].

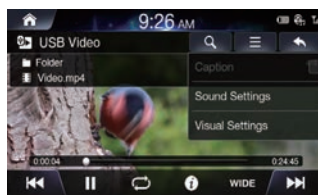

- 2 Установите флажок субтитров для отображения субтитров на экране USB Video.

Настройки отображения

Коснитесь  → [Visual Settings [настройки отображения]]
Подробная информация приведена в разделе «Настройки отображения» на стр. 70.

- Режим настройки отображения недоступен во время движения. (В соответствии с требованиями законодательства просмотр видео возможен только когда автомобиль неподвижен).

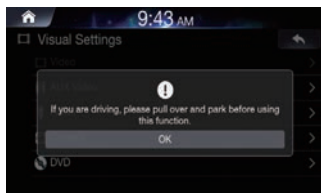

Настройки звука

Коснитесь  → [Sound Settings [настройки звука]]
Подробная информация приведена в разделе «Звук» на стр. 65..

Поддерживаемые форматы USB Video

Категория	Описание
Формат файла	AVI, MPEG
Расширение	avi, mpg, mpeg, mp4, wmv
Видеокодеки	MPEG4-ASP, MPEG4-AVC(H.264), AVS, VP8
Разрешение видео	1920 x 1080 (WMV 9: макс. 8 мбит/с, 1280x720, WMV 8: 640x480)
Аудиокодеки	MP3, OGG, WMA ... (AC3 не поддерживается)
Субтитры	SMI
Неподдерживаемые файлы	<ul style="list-style-type: none">• Файлы, несовместимые с поддерживаемой спецификацией• Модифицированные файлы (файлы модифицированных форматов)• Преобразованные файлы (например, AVI-файлы, кодированные видеокодеком WMV)• Файлы без индекса

USB Image [изображение USB]

С помощью встроенного проигрывателя данного устройства можно воспроизводить музыкальные файлы, файлы видео и изображения, записанные на диск.

Главный экран USB Image [изображение USB]



- 1 Переход на экран списка
- 2 Настройки экрана
- 3 Переход на предыдущий экран
- 4 Экран информации
- 5 № текущего изображения/общее кол-во изображений
- 6 Zoom in/out [Увеличение/уменьшение]
- 7 Slide Show [слайд-шоу]
- 8 Rotate Right [повернуть направо]
- 9 Info

Воспроизведение файлов USB Image

- 1 Нажмите кнопку All Menus [все меню] → коснитесь [USB Image [изображение USB]]. Либо коснитесь [All Menus] → [USB Image] на домашнем экране.
- 2 Проведите пальцем по экрану влево или вправо для отображения и выбора нужного файла.

Просмотр в полноэкранном режиме

Для просмотра в полноэкранном режиме коснитесь экрана в области за пределами меню. Для отображения меню коснитесь экрана.

- Если в течение 10 секунд не происходит каких-либо действий, меню будет автоматически скрыто.

Поиск файлов USB Image

Можно выполнить поиск музыкального файла на экране списка.

- 1 Коснитесь для отображения экрана списка USB File.

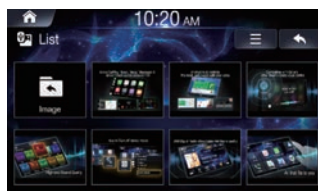

- 2 Выполните поиск нужного файла.
- 3 Коснитесь названия нужного файла, чтобы начать воспроизведение.

- Для изменения типа списка коснитесь и выберите [List View [просмотр списка]] или Show Current Track [показать текущий трек].

Настройки экрана

Коснитесь → [Screen Setting [настройки экрана]]
Подробная информация приведена в разделе «Настройки экрана» на стр. 71.

iPod Music

- Рекомендуется использовать оригинальные кабели iPod®, поставляемые компанией Apple. (Использование других кабелей может привести к появлению шума или ненормальной работе устройства.)
- При использовании iPhone, потоковым воспроизведением аудио и управлении iPod® иногда могут возникать конфликты. При возникновении проблемы отсоедините iPhone от устройства и снова подсоедините.
- Если iPod® и подключение Bluetooth® активны одновременно с iPhone, использование функции воспроизведения аудио по Bluetooth® будет невозможно.
- Некоторые модели iPod, использующие неподдерживаемые протоколы обмена данными, могут неправильно работать с данной системой.

Поддерживаемые iPod

- Гарантируется нормальная работа iPhone и iPod Touch с операционной системой iOS 9.3.2 или более ранних версий. Работа устройств с iOS более поздних версий не гарантируется, поскольку эти версии пока не протестированы на совместимость.

- iPod Classic

- iPod nano: 4–7 поколение

- iPod touch: 2–5 поколение

- iPad: 2–4 поколение

- iPad Air: Air, Air2

- iPad mini: mini, mini 2, mini 3, mini retina

- iPhone: 3GS, 4, 4s, 5, 5s, 5c, 6, 6+

Главный экран музыки iPod

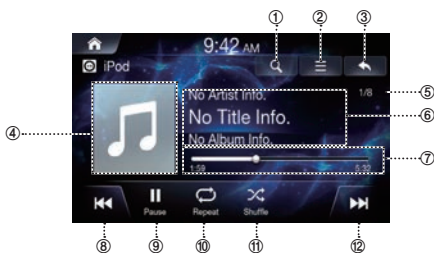

- 1 Переход на экран списка
- 2 Меню
- 3 Переход на предыдущий экран
- 4 Обложка альбома
- 5 Не текущей композиции/общее кол-во композиций
- 6 Экран информации
- 7 Время воспроизведения и индикатор воспроизведения
- 8 Предыдущий файл
- 9 Воспроизведение/Пауза
- 10 Повтор
- 11 Случайное воспроизведение
- 12 Следующий файл

Воспроизведение музыки iPod

- 1 Нажмите кнопку главного меню  → и коснитесь [iPod Music]. Либо коснитесь [All Menus [все меню]] → [iPod Music] на домашнем экране.
- 2 Коснитесь  или , чтобы выбрать требуемый файл. Если время воспроизведения превышает 3 секунды, при нажатии  текущий файл будет воспроизводиться сначала.
- 3 Коснитесь  для воспроизведения музыки с iPod. Коснитесь  для приостановки воспроизведения.

Эта функция может работать по-разному в зависимости от характеристик iPod.

Поиск музыкальных файлов iPod

Можно выполнить поиск музыкального файла на экране списка.

- 1 Коснитесь  для отображения экрана списка музыки iPod.

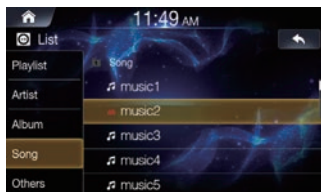

- 2 Выполните поиск необходимой категории и файла.

Можно выполнять поиск по списку воспроизведения, исполнителю, композиции и другим параметрам.

- 3 Коснитесь названия нужного файла, чтобы начать воспроизведение.

Быстрый переход вперед или назад

Использование  или .

- 1 Во время воспроизведения коснитесь и удерживайте  или .

Коснитесь и удерживайте кнопку дольше 1 секунды для выполнения перемотки вперед/назад с четырехкратной скоростью. Продолжайте удерживать кнопку для включения двадцатикратной скорости перемотки.

- 2 Отпустите  или  для воспроизведения файла с нормальной скоростью.

Использование панели воспроизведения



Перетаскивайте слайдер на панели воспроизведения для перехода к месту, с которого следует продолжить воспроизведение.

Повтор

Коснитесь .

Режим будет изменяться при каждом касании кнопки.

Выберите требуемый режим.



- *One File*  : повторное воспроизведение текущего файла.
- *All*  : повторное воспроизведение всех файлов на USB-накопителе.
- *Off*  : выключение режима повтора.

Случайное воспроизведение

Коснитесь .

Режим будет изменяться при каждом касании кнопки.

Выберите требуемый режим.

- *On*  : воспроизведение всех файлов списка воспроизведения в случайном порядке.
- *Off*  : выключение режима случайного воспроизведения.

Настройки звука

Коснитесь  → [Sound Settings [настройки звука]]

Подробная информация приведена в разделе «Звук» на стр. 65.

Android Auto

Что такое Android Auto

Android Auto упрощает работу с приложениями на вашем телефоне во время движения. Вы можете использовать навигацию Google Maps, прослушивать списки воспроизведения или подкасты из ваших любимых приложений, а также использовать множество других возможностей.

Активация Android Auto

Перед продолжением необходимо загрузить приложение Android Auto App из магазина Google Play. Просто подключите ваш смартфон к разьему USB устройства, а затем следуйте указаниям для сопряжения смартфона с устройством.

- При подключении смартфона с поддержкой Android Auto другие Bluetooth-соединения телефона будут отключены, а смартфон выполнит сопряжение с устройством.

1 Нажмите кнопку All Menus [все меню]  → коснитесь [Android Auto]. Либо коснитесь [All Menus] → [Android Auto] на домашнем экране.

2 Появится экран Android Auto.

- При повторном подключении ранее подключавшегося смартфона в течение 5 секунд появится всплывающее сообщение «Android Auto connected [Android Auto подкл.]» для доступа к экрану Android Auto. Вы также можете проигнорировать это приглашение, коснувшись [X] в правой верхней части экрана.
- Вы можете совершать вызовы, использовать функцию распознавания речи, поддерживающее Android Auto навигационное приложение и т.д.
- Можно использовать только одобренные Google приложения с необходимой защитой драйвера.

Apple CarPlay

Apple CarPlay — это более удобный и безопасный способ использования вашего iPhone в автомобиле.

Apple CarPlay позволяет управлять функциями iPhone, которые нужны вам в поездке, с помощью данного устройства. Вы можете получать подсказки навигационной системы, совершать телефонные звонки, отправлять и получать сообщения, а также слушать музыку, не отвлекаясь при этом от дороги. Просто подключите ваш iPhone к этому устройству и отправляйтесь в путь.

- Перед использованием этой функции включите функцию Apple CarPlay и подключите ваш iPhone к устройству с помощью кабеля Lightning – USB (поставляется вместе с iPhone).
- Некоторые функции могут быть недоступны во время движения.
- Информация о моделях iPhone, которые можно использовать с данным устройством, приведена в разделе «iPod/iPhone» на стр. 79. Функцию Apple CarPlay поддерживают только iPhone 5 и более поздние модели.

Доступ к Apple CarPlay

1 Нажмите кнопку All Menus [все меню]  → коснитесь [Apple CarPlay]. Либо коснитесь [All Menus] → [Apple CarPlay] на домашнем экране.

2 Будет активирован режим Apple CarPlay.

- Коснитесь значка нужного приложения на экране устройства, либо воспользуйтесь функцией Siri, коснувшись кнопки  (голосовое управление).
- При повторном подключении ранее подключавшегося iPhone 5 или более поздней модели в течение 5 секунд появится всплывающее сообщение «Apple CarPlay connected» для доступа к экрану Apple CarPlay. Вы также можете проигнорировать это приглашение, коснувшись [X] в правой верхней части экрана.
- Для отображения на главном экране устройства приложение должно поддерживать Apple CarPlay.

HDMI

К данной системе можно подключать устройства, поддерживающие HDMI. При использовании подключения HDMI необходимо настроить режим HDMI, подходящий для подключенного устройства.

- Кабель подключения HDMI/MHL отличается в зависимости от параметров подключенного устройства HDMI. Подготовьте дополнительные кабели HDMI/MHL, подходящие для вашего устройства.
- Электронное устройство должно быть оснащено выходом HDMI.
- Не все устройства с выходом HDMI могут распознаваться данной системой.
- Для подключения следует использовать только кабель Alpine Special HDMI.

ПРЕДУПРЕЖДЕНИЕ

- Просмотр водителем видео в процессе вождения опасен (и во многих странах запрещен законом). Водитель может отвлечься от управления автомобилем, в результате чего может произойти авария.
 - Устанавливайте устройство таким образом, чтобы водитель мог просматривать видео, только если автомобиль неподвижен и включен стояночный тормоз.
 - Если устройство установлено неправильно, водитель получит возможность просматривать видео в процессе вождения и может отвлекаться от управления автомобилем, что может стать причиной несчастного случая. Водитель или пассажиры могут получить серьезные травмы.
- Режим HDMI Video недоступен во время движения. (В соответствии с требованиями законодательства просмотр видео возможен только когда автомобиль неподвижен).

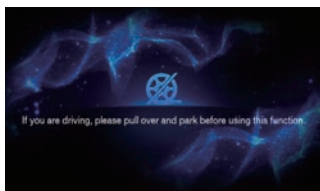

Главный экран HDMI

HDMI Audio

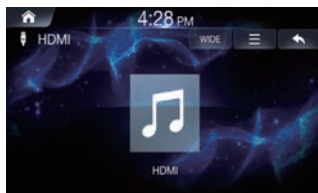

HDMI Video

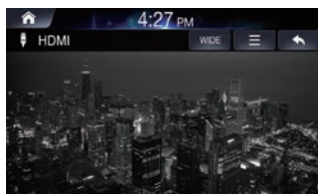

Режим воспроизведения HDMI

- 1 Нажмите кнопку All Menus [все меню]  → коснитесь [HDMI]. Либо коснитесь [All Menus] → [HDMI] на домашнем экране.
- 2 Управляйте процессом воспроизведения на вашем устройстве HDMI.

Просмотр в полноэкранном режиме

Для просмотра в полноэкранном режиме коснитесь экрана в области за пределами меню. Для отображения меню коснитесь экрана.

- Если в течение 10 секунд не происходит каких-либо действий, меню будет автоматически скрыто.

Изменение пропорций экрана

- 1 Коснитесь [Wide [широкий]]. Режим будет изменяться при каждом касании кнопки.
- 2 Выберите требуемый режим.
 - Wide [широкий]: отображение в широкоэкранном режиме 16:9.
 - Normal [норм.]: отображение в режиме 4:3.
 - Cinema [кино]: отображение в режиме 21:9.

Настройки отображения

Коснитесь  → [Visual Settings [настройки отображения]]
Подробная информация приведена в разделе «Настройки отображения» на стр. 70.

- Режим настройки отображения недоступен во время движения. (В соответствии с требованиями законодательства просмотр видео возможен только когда автомобиль неподвижен).

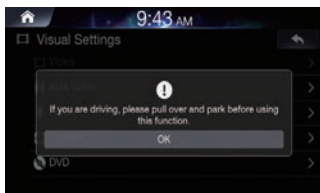

Настройки звука

Коснитесь  → [Sound Settings [настройки звука]]
Подробная информация приведена в разделе «Звук» на стр. 65.

AUX (дополнительное устройство)

К данной системе можно подключать устройства, поддерживающие AUX. При использовании AUX необходимо настроить режим AUX, подходящий для подключенного устройства.

- Необходимо включить режим AUX.
- В зависимости от характеристик подключенного устройства параметры его работы могут отличаться.
- Можно управлять устройствами AUX, AUX DVD, игровое устройство, внешний DVD-проигрыватель, DVD-чейнджер, DVB-T, ТВ и USB-проигрыватель.

ПРЕДУПРЕЖДЕНИЕ

- Просмотр водителем видео в процессе вождения опасен (и во многих странах запрещен законом). Водитель может отвлечься от управления автомобилем, в результате чего может произойти авария.
 - Устанавливайте устройство таким образом, чтобы водитель мог просматривать видео, только если автомобиль неподвижен и включен стояночный тормоз.
 - Если устройство установлено неправильно, водитель получит возможность просматривать видео в процессе вождения и может отвлекаться от управления автомобилем, что может стать причиной несчастного случая. Водитель или пассажиры могут получить серьезные травмы.
- Режим AUX TV/Video недоступен во время движения. (В соответствии с требованиями законодательства просмотр видео возможен только когда автомобиль неподвижен).

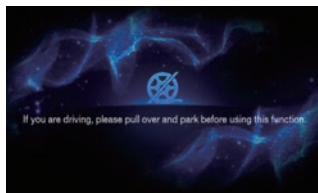

Главный экран AUX

AUX Audio [внеш. аудиоустр-во]

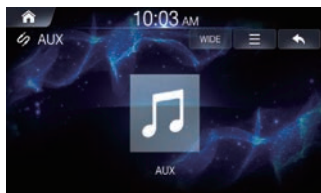

AUX Video [внеш. видеоустр-во]

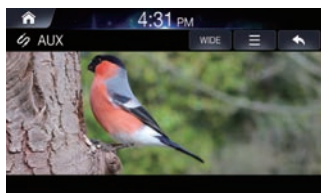

Режим воспроизведения AUX

- 1 Нажмите кнопку All Menus [все меню]  → коснитесь [AUX]. Либо коснитесь [All Menus] → [AUX] на домашнем экране.
- 2 Управляйте процессом воспроизведения на вашем внешнем устройстве.

Просмотр в полноэкранном режиме

Для просмотра в полноэкранном режиме коснитесь экрана в области за пределами меню. Для отображения меню коснитесь экрана.

- Если в течение 10 секунд не происходит каких-либо действий, меню будет автоматически скрыто.

Изменение пропорций экрана

- 1 Коснитесь [Wide [широкий]].
Режим будет изменяться при каждом касании кнопки.
- 2 Выберите требуемый режим.
 - Wide [широкий]: отображение в широкоэкранном режиме 16:9.
 - Normal [норм.]: отображение в режиме 4:3.
 - Cinema [кино]: отображение в режиме 21:9

Настройки отображения

Коснитесь  → [Visual Settings [настройки отображения]]
Подробная информация приведена в разделе «Настройки отображения» на стр. 70.

- Режим настройки отображения недоступен во время движения. (В соответствии с требованиями законодательства просмотр видео возможен только когда автомобиль неподвижен).

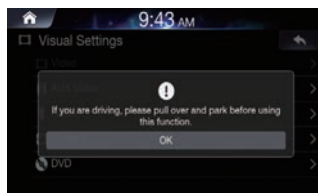

Настройки звука

Коснитесь  → [Sound Settings [настройки звука]]
Подробная информация приведена в разделе «Звук» на стр. 65.

Bluetooth Audio

Музыку, хранящуюся в мобильном телефоне, портативном проигрывателе и т.д. можно прослушивать в автомобиле с помощью потокового воспроизведения Bluetooth.

- *Воспроизведение аудио с использованием Bluetooth возможно только при подключении телефона или аудиоустройства с поддержкой Bluetooth. Для воспроизведения аудио с использованием Bluetooth подключите телефон с поддержкой Bluetooth к аудиосистеме автомобиля. Дополнительная информация о подключении с использованием Bluetooth приведена в руководстве пользователя (раздел сопряжения и соединения устройства и телефона Bluetooth, стр. 61).*
- *Эта функция может работать по-разному в зависимости от характеристик устройства Bluetooth.*

Главный экран Bluetooth Audio



- 1 Меню
- 2 Переход на предыдущий экран
- 3 Значок Bluetooth
- 4 Экран информации
- 5 Время воспроизведения и индикатор воспроизведения
- 6 Предыдущий файл
- 7 Воспроизведение/Пауза
- 8 Повтор
- 9 Случайное воспроизведение
- 10 Следующий файл

Воспроизведение Bluetooth Audio

- 1 Нажмите кнопку All Menus [все меню]  → коснитесь [Bluetooth Audio]. Либо коснитесь [All Menus] → [Bluetooth Audio] на домашнем экране.
- 2 Коснитесь ◀◀ или ▶▶, чтобы выбрать требуемый файл.
Если время воспроизведения превышает 3 секунды, при нажатии ◀◀ текущий файл будет воспроизводиться сначала.
- 3 Коснитесь ▶|| для воспроизведения Bluetooth Audio.
Коснитесь ▶|| для приостановки воспроизведения.

- *Некоторые устройства могут не поддерживать отображение названия/исполнителя композиции. Если устройство не поддерживает эту функцию, будет отображаться только символ.*
- *Функция воспроизведения/паузы может работать по-разному в зависимости от характеристик устройства.*

Настройки подключения

Чтобы настроить подключение, коснитесь  → [Connections Settings [Настройки подключения]].

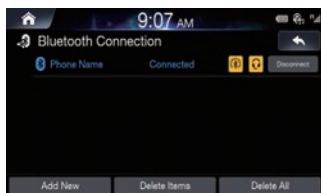

Когда сопряжение с устройством уже выполнено

■ Подключение устройства Bluetooth

1. Коснитесь  → [Connections Settings [Настройки подключения]].
2. Коснитесь имени устройства, которое необходимо подключить.

■ Отключение устройства Bluetooth

1. Коснитесь  → [Connections Settings [Настройки подключения]].
2. Коснитесь имени устройства, которое необходимо отключить.

■ Изменение устройства Bluetooth

Если в системе зарегистрировано несколько устройств Bluetooth, можно выбирать устройства для подключения. Если требуется подключить новое устройство, сначала следует отключить устройство Bluetooth, подключенное в данный момент.

1. Коснитесь  → [Connections Settings [Настройки подключения]].
2. Отключите подключенное устройство.
3. Коснитесь имени устройства, для которого необходимо выполнить сопряжение.

Подробная информация приведена в разделе «Подключение Bluetooth» на стр. 61.

Быстрый переход вперед или назад

Использование  или .

1 Во время воспроизведения коснитесь и удерживайте или .

Коснитесь и удерживайте кнопку дольше 1 секунды для выполнения перемотки вперед/назад с четырехкратной скоростью. Продолжайте удерживать кнопку для включения двадцатикратной скорости перемотки.



2 Отпустите или для воспроизведения трека с нормальной скоростью.

Повтор

Коснитесь .

Режим будет изменяться при каждом касании кнопки.

Выберите требуемый режим.



- *One File*  : повторное воспроизведение текущего файла.
- *On*  : повтор всех файлов Bluetooth Audio.
- *Off*  : выключение режима повтора.

Случайное воспроизведение

Коснитесь .

Режим будет изменяться при каждом касании кнопки.

Выберите требуемый режим.

- *On*  : воспроизведение файлов в текущей папке в случайном порядке.
- *Off*  : выключение режима случайного воспроизведения.

Настройки звука

Коснитесь  → [Sound Settings [настройки звука]]

Подробная информация приведена в разделе «Звук» на стр. 65.

Использование Bluetooth

Настройки перед использованием

■ О Bluetooth

Bluetooth — это технология беспроводной передачи на коротких расстояниях, позволяющая обмениваться данными с мобильным устройством или персональным компьютером. Технология позволяет использовать функции громкой связи или передачи данных между поддерживающими Bluetooth устройствами. Передача данных по Bluetooth производится в безлицензионном частотном диапазоне 2,4 ГГц, если расстояние между устройствами не превышает 10 м. Подробная информация приведена на веб-сайте Bluetooth (<http://www.bluetooth.com/>).

- *В зависимости от версии Bluetooth обмен данных с устройством, поддерживающим передачу данных по Bluetooth, может оказаться невозможным.*
- *Нормальная работа данной системы со всеми Bluetooth-устройствами не гарантируется. Для использования Bluetooth-устройства проконсультируйтесь с вашим дилером Alpine или обратитесь на веб-сайт Alpine.*
- *В зависимости от окружающих условий беспроводное Bluetooth-подключение может работать нестабильно.*
- *Для совершения вызова или выполнения настроек следует остановить автомобиль в безопасном месте.*
- *Функции могут отличаться в зависимости от характеристики подключенных Bluetooth-устройств. Следует также соблюдать указания, приведенные в руководстве пользователя подключенного устройства.*

■ О телефоне с поддержкой громкой связи

Звонки с помощью громкой связи можно совершать при помощи мобильного телефона, поддерживающего профиль HFP (Hands-Free Profile).

- *Избегайте звонков с использованием громкой связи во время движения в интенсивном транспортном потоке или по узким улицам.*
- *Для уменьшения окружающего шума закрывайте окна при совершении вызова.*
- *Если оба абонента используют громкую связь либо звонок совершается в шумном месте, может оказаться трудно расслышать голос собеседника.*
- *В зависимости от состояния телефонной линии или характеристик используемых мобильных устройств голоса собеседников могут звучать неестественно.*
- *Чтобы добиться лучшего качества звука, при использовании внешнего микрофона следует по возможности говорить прямо в него.*
- *Реализация некоторых функций мобильного телефона зависит от возможностей или настроек сети вашего провайдера. Кроме того, определенные функции не могут быть включены вашим провайдером и/или настройки сети вашего провайдера могут ограничивать работу данной функции.*
- *С вопросами о доступности и работоспособности функций всегда обращайтесь к вашему провайдеру.*
- *Информация обо всех свойствах, функциях и других характеристиках изделия, а также содержащаяся в руководстве пользователя информация основана на самых актуальных доступных данных и на момент издания считается точной.*
- *Компания Alpine оставляет за собой право изменять или модифицировать информацию или характеристики без предварительного уведомления или возникновения каких-либо обязательств.*
- *Следует иметь в виду, что при подключении iPhone 5 или более поздней модели / смартфона Android с установленным приложением Android Auto App вид рабочего экрана может отличаться от приведенного в данном разделе.*

Телефон

Сопряжение и подключение телефона

Если сопряжение телефона не выполнено

- 1 Нажмите кнопку All Menus [все меню] → коснитесь [Phone]. Либо коснитесь [All Menus] → [Phone] на домашнем экране.

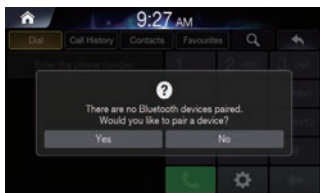

- 2 Коснитесь [Yes [да]].

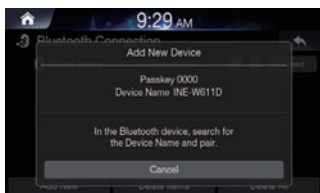

3 Выполните сопряжение устройства Bluetooth

На устройстве Bluetooth выполните поиск имени системы автомобиля и выполните сопряжение. Для поиска на устройстве Bluetooth: имя системы автомобиля — «INE-W611D», пароль по умолчанию — «0000».

Если сопряжение телефона уже было выполнено

- 1 Нажмите кнопку All Menus [все меню] → коснитесь [Phone [Телефон]]. Либо коснитесь [All Menus] → [Phone] на домашнем экране.

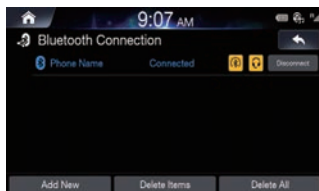

2 Выберите устройство из списка и коснитесь [Сопрест [отключить]].

- При активном подключении устройства по Bluetooth сопряжение другого устройства выполнить невозможно. Для сопряжения другого телефона сначала следует отключить активное устройство Bluetooth.

Если подключен телефон

- 1 Нажмите кнопку All Menus [все меню] → коснитесь [Phone [Телефон]]. Либо коснитесь [All Menus] → [Phone] на домашнем экране.

Появится показанный ниже экран.

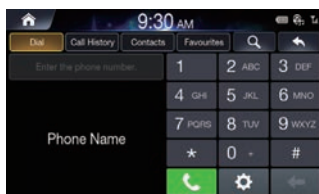

- После успешного подключения по Bluetooth имя подключенного мобильного телефона появится на экране и функция громкой связи будет готова к работе.
- Некоторые функции могут не поддерживаться в силу ограничений совместимости Bluetooth между системой автомобиля и мобильным телефоном.

Отключение устройств Bluetooth

- 1 На экране телефона коснитесь [Settings [настройки]] → [Bluetooth Connection [соединение Bluetooth]].

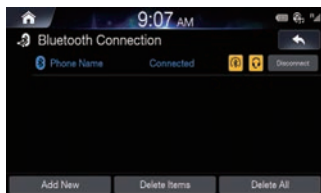

- 2 Выберите подключенное в данный момент устройство и коснитесь [Disconnect [отключить]].

Удаление устройств Bluetooth

- 1 На экране телефона коснитесь [Settings] → [Bluetooth Connection].
- 2 Коснитесь [Delete Item [удалить устройство]] и выберите устройство, которое нужно удалить.

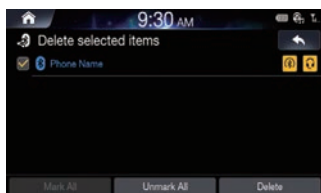

- 3 Коснитесь [Delete [удалить]].
Чтобы выбрать все устройства, нажмите [Mark All [выделить все]].
Чтобы отменить выбор устройств, нажмите [Unmark All [снять все выделение]].
- Подключенное в данный момент устройство Bluetooth удалить невозможно, сначала следует отключить его.
 - Для удаления всех сопряженных устройств коснитесь [Delete all [удалить все]].
 - При удалении устройства также удаляется журнал звонков и контакты, которые были сохранены на головном устройстве.
 - Коснитесь [Cancel] для отмены операции.

Экран телефона

Главный экран телефона Bluetooth

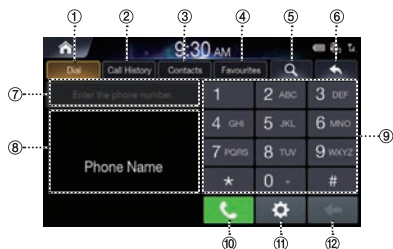



- 1 **Dial [набрать номер]**
Это главный экран управления телефоном Bluetooth.
- 2 **Call History [история звонков]**
Отображает экран журнала звонков.
- 3 **Contacts [контакты]**
Отображает экран контактов.
- 4 **Favourites [избранное]**
Отображает экран Contacts [контакты]. Можно добавить часто используемые номера в список избранных (Favourites) для быстрого поиска и вызова.
- 5 **Поиск**
Отображает экран поиска контактов. Можно искать контакты по имени или номеру телефона.
- 6 **Переход на предыдущий экран**
- 7 **Поле ввода номера**
Здесь отображаются введенные цифры.
- 8 **Результаты поиска**
Здесь отображаются найденные контакты и номера.
- 9 **Цифровая клавиатура**
Используется для ввода номеров. Введенные цифры отображаются в поле ввода номера.
- 10 **Вызов**
Вызов введенного номера.
- 11 **Настройки**
Отображает экран настроек Bluetooth.
- 12 **Backspace**
Удаление введенных цифр.

Исходящий вызов

Вызов введенного номера

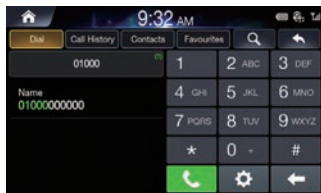
- 1 Введите номер с помощью цифровой клавиатуры
- 2 Коснитесь кнопки вызова.
Начнется телефонный вызов.



- Если вы ошиблись при вводе цифр, нажмите кнопку  для удаления последней цифры. Чтобы ввести «+», нажмите и удерживайте кнопку «0+».

■ Вызов номера из ячейки быстрого вызова

1. Введите на цифровой клавиатуре одно- или двухзначный номер ячейки быстрого набора.
2. Коснитесь и удерживайте последнюю цифру.
Начнется телефонный вызов.

■ Повторный вызов номера

1. Коснитесь и удерживайте кнопку вызова.
Начнется телефонный вызов.
- Повторный вызов недоступен при отсутствии исходящих вызовов в списке вызовов.

Вызов номера из журнала звонков

- 1 Коснитесь [Call history(журнал звонков)]
- 2 Выберите нужную операцию.

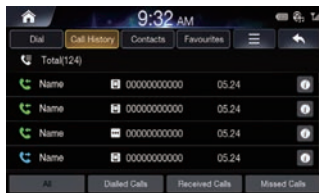

- All: весь список вызовов
- Dialled Calls: список исходящих вызовов
- Received Calls: список входящих вызовов
- Missed Calls: список пропущенных вызовов

- 3 Выберите контакт, который требуется вызвать.

Начнется телефонный вызов.

Вызов номера из списка контактов

- 1 Коснитесь [Contacts (контакты)]
- 2 Коснитесь  → Выберите нужную опцию поиска.

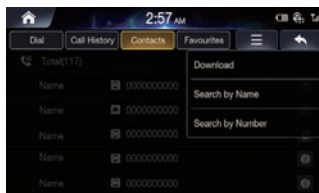

- 3 Введите имя или номер.
- 4 Выберите контакт, который требуется вызвать.
Начнется телефонный вызов.

Вызов номера из списка избранных номеров

- 1 Коснитесь [Favourites [избранное]]
- 2 Выберите контакт, который требуется вызвать.
Начнется телефонный вызов.

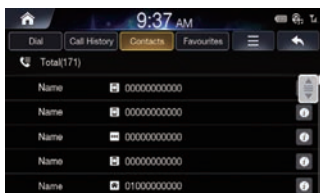

Ответ на вызов

- 1 Для приема входящего вызова коснитесь [Ассерт [принять]].
- 2 Начнется разговор.

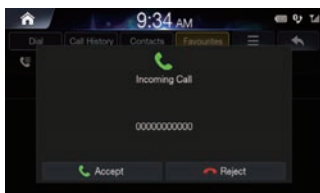

- Во время активного вызова звук воспроизводимого в данный момент аудиосигнала будет отключен. После завершения вызова воспроизведение возобновится.
- Когда номер звонящего абонента передается в систему, отображается его имя (если в телефонной книге для него сохранено имя). Если имя не сохранено, то отображается только номер.
- Коснитесь [Reject [отклонить]], чтобы отклонить входящий вызов.

Использование меню во время активного вызова

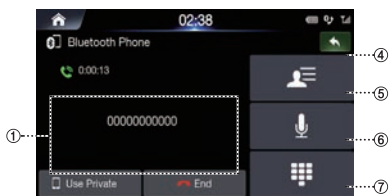

1 Окно информации

2 Use Private [на моб. телефон]

Во время активного вызова эта функция используется для переключения вызова на мобильный телефон.

3 End [завершить]

4 Переход на предыдущий экран

5 Контакты

6 Включение/выключение микрофона

7 Цифровая клавиатура

Завершение вызова

1 Коснитесь [End [завершить]].

Переключение вызова в частный режим/режим громкой связи

1 Во время активного вызова с использованием громкой связи нажмите [Use Private [на моб. телефон]] для переключения вызова на мобильный телефон по Bluetooth.

2 После переключения вызова на телефон на экране появится соответствующее сообщение.

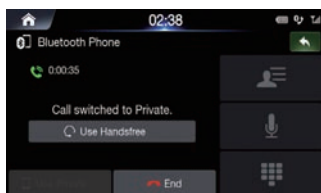

3 Чтобы переключить вызов обратно в режим громкой связи, нажмите [Use Handsfree [на громкую связь]].

Переключение на ожидающий вызов

Если во время активного вызова поступает еще один входящий вызов, текущий вызов можно перевести в режим удержания, либо завершить его и ответить на новый вызов.

1 При наличии вызова в режиме ожидания появится следующий экран.

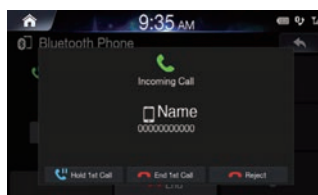

- *Hold 1st Call:* удержание текущего вызова и ответ на новый вызов.
- *End 1st Call:* завершение текущего вызова и ответ на новый вызов.
- *Reject:* отклонение нового вызова и продолжение текущего вызова.

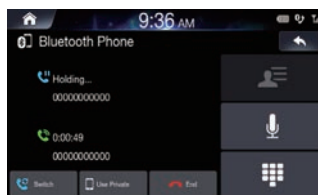

2 При наличии вызова в режиме ожидания коснитесь [Switch [переключить]], чтобы переключиться на этот вызов.



- Для завершения вызова коснитесь [End [завершить]].

Включение и выключение микрофона

Эта функция предназначена для отключения микрофона (ваш абонент не будет вас слышать).

- 1 Во время активного вызова коснитесь  .
- 2 Чтобы снова включить микрофон, еще раз коснитесь  .

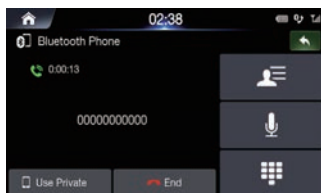

Настройка уровня громкости вызова

Это меню используется для настройки громкости микрофона во время вызова.

Чтобы отрегулировать громкость микрофона, нажмите кнопку (+/-).

Функция DTMF (Touch-Tone)

Эта функция используется для отображения цифровой клавиатуры во время вызова.

- 1 Коснитесь  .
На экране появится цифровая клавиатура.
- 2 Введите номер.

Контакты

Загрузка контактов

Можно загрузить до 5000 контактов мобильного телефона.

- 1 Коснитесь  → [Download [загрузить]].

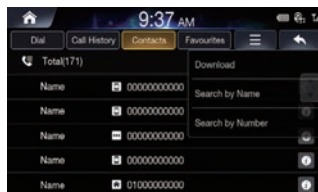

- 2 Имеющиеся контакты будут удалены и вместо них будут загружены контакты с подключенного телефона.

Поиск контактов

- 1 Коснитесь  → [Search by Name [поиск по имени]] или [Search by Number [поиск по номеру]].

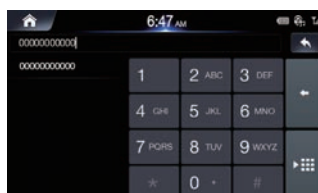
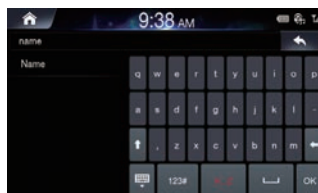

- 2 Введите имя или номер.
- 3 Выберите контакт, который требуется вызвать.
Начнется телефонный вызов.

- Подробная информация о вводе символов с помощью клавиатуры приведена в разделе «Как вводить символы и цифры с помощью клавиатуры» (стр. 15).
- Вы также можете выполнить поиск контактов, коснувшись  на главном экране телефона Bluetooth.

Информация

1 Коснитесь .

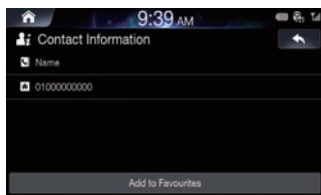

2 Коснитесь [Add to Favourites [добавить в избранное]], чтобы добавить контакт в список избранных контактов.

Журнал вызовов

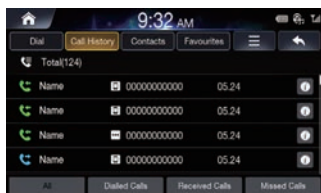

- All: весь список вызовов
- Dialled Calls: список исходящих вызовов
- Received Calls: список входящих вызовов
- Missed Calls: список пропущенных вызовов

Информация

1 Коснитесь .

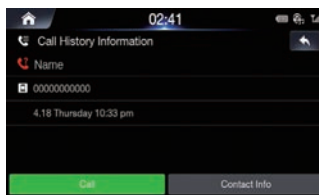

2 Коснитесь [Call [вызов]], чтобы сделать вызов

3 Коснитесь [Contact info [информация о контактах]] → [Add to Favourites [добавить в избранное]], чтобы добавить контакт в список избранных контактов.

Избранные контакты

Можно добавить часто используемые номера в список избранных для быстрого поиска и вызова.

Добавление контакта в список избранных

1 Если список избранных контактов пуст, будет отображаться следующий экран.

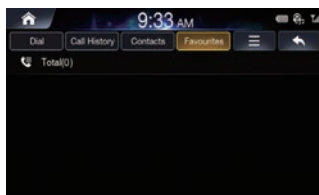

2 Коснитесь [Add New [добавить новый]].

3 Выберите контакт, который необходимо добавить в избранное.

- Если в списке уже есть избранные контакты, коснитесь  → [Add New [добавить новый]].

Удаление избранных контактов

- 1 Коснитесь  → [Delete Item [удалить контакт]]

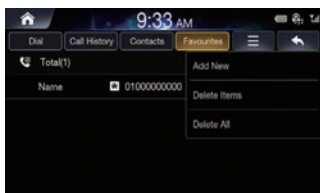

- 2 Выберите контакт и коснитесь [Delete [удалить]].

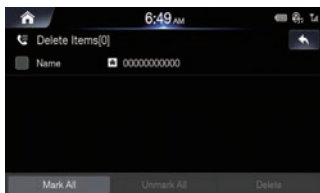

- Для удаления всех контактов коснитесь  → [Delete all [удалить все]].

Настройки Bluetooth

- 1 Коснитесь [Settings [настройки]].

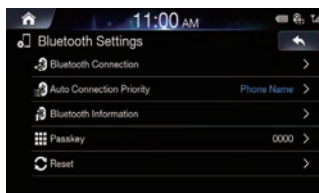

Подробная информация приведена в разделе «Настройки Bluetooth» на стр. 61.

Настройки

Переход в режим настроек

- 1 Нажмите кнопку All Menus [все меню] → коснитесь [Setup [настройка]].
Либо коснитесь → [Setup] на домашнем экране.

Откроется главный экран выбора настроек.

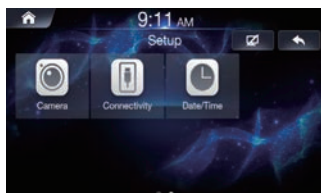
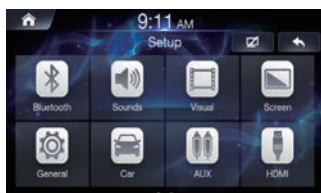

- 2 Коснитесь нужного значка настроек в верхней части главного экрана выбора настроек, либо пролистайте список влево/вправо. После этого коснитесь настраиваемого параметра.

Настройки Bluetooth

В данном меню можно настроить Bluetooth®.

- 1 На экране настроек коснитесь [Bluetooth].

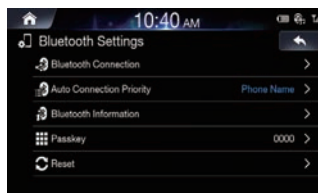

Подключение Bluetooth

Данное меню позволяет работать со списком устройств Bluetooth, например, выполнять сопряжение, а также подключать или удалять устройства.

- 1 На экране настроек Bluetooth коснитесь [Bluetooth Connection [соединение Bluetooth]].

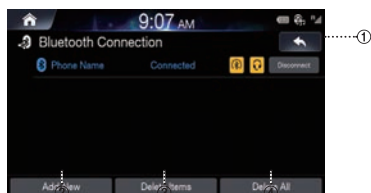

- ① **Connect/Disconnect [подключить/отключить]**
Подключение/отключение устройства Bluetooth.
- ② **Add new [добавить новый]**
Сопряжение с новым устройством Bluetooth.
- ③ **Delete item [удалить устройство]**
Удалить сопряженное устройство Bluetooth.
- ④ **Delete all [удалить все]**
Удалить все сопряженные устройства Bluetooth.

■ Сопряжение и подключение телефона — Если сопряжение телефона не выполнено

1. Коснитесь [Add New [добавить новый]]. Либо коснитесь [All Menus [все меню]] → [Phone [Телефон]] на домашнем экране.

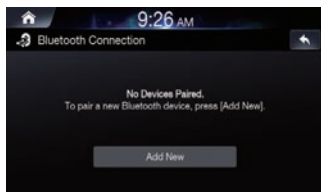

2. Сопряжение с устройства Bluetooth.

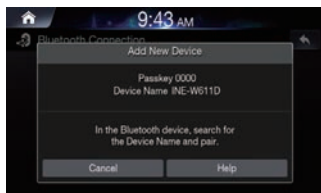

На устройстве Bluetooth выполните поиск имени устройства AVN и выполните сопряжение. Для поиска на устройстве Bluetooth: имя системы — «INE-W611D», пароль по умолчанию — «0000».

- Некоторые устройства Bluetooth могут требовать ввода пароля, другие — нет.

3. После успешного подключения имя подключенного устройства Bluetooth появится на экране.

■ Если сопряжение телефона уже было выполнено

- Выберите устройство из списка и коснитесь [Connect [Подключении]].

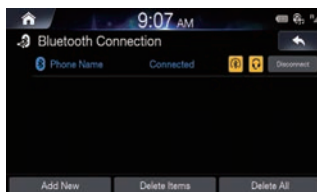

- При активном подключении устройства по Bluetooth сопряжение другого устройства выполнить невозможно. Для сопряжения другого телефона сначала следует отключить активное устройство Bluetooth.
- Можно зарегистрировать до 5 мобильных телефонов с поддержкой Bluetooth.
- Если все 5 устройств зарегистрированы, новое устройство зарегистрировать невозможно. Для регистрации еще одного устройства необходимо удалить одно из 5 зарегистрированных ранее устройств.

■ Отключение устройств Bluetooth

Выберите подключенное в данный момент устройство и коснитесь [Disconnect [отключить]].

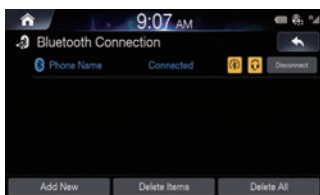

■ Удаление устройств Bluetooth

1. Коснитесь [Delete Item [удалить устройство]] и выберите устройство, которое нужно удалить.

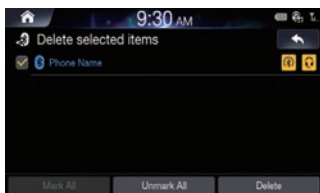

2. Коснитесь [Delete [удалить]].

Чтобы выбрать все устройства, нажмите [Mark All].

Чтобы отменить выбор устройств, нажмите [Unmark All].

- Подключенное устройство Bluetooth можно удалить, нажав «Yes [да]» во всплывающем окне, сообщающем, что устройство сначала будет отключено.
- Для удаления всех сопряженных устройств коснитесь [Delete all].
- При удалении устройства также удаляется журнал звонков и контакты, которые были сохранены на головном устройстве.
- Коснитесь [Cancel] для отмены операции.

Установка приоритета автоматического подключения

При включении зажигания устройство Bluetooth будет автоматически подключено в соответствии с установленным параметром.

1 На экране настроек Bluetooth коснитесь [Auto connection priority [Приоритет автоподключения]].

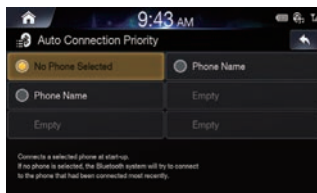

2 Выберите устройство Bluetooth, для которого необходимо установить приоритет подключения.

Если выбрать [No Phone Selected [нет выбранного телефона]], будет автоматически подключен последний подключающийся по Bluetooth телефон.

Просмотр системной информации Bluetooth

Эта функция используется для изменения имени автомобиля в системе Bluetooth и системной информации.

- 1 На экране настроек Bluetooth коснитесь [Bluetooth Information [информация о Bluetooth]].

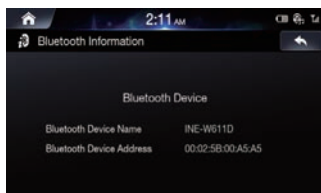

Установка пароля

Эта функция позволяет изменить пароль, который используется для идентификации устройства Bluetooth.

- 1 На экране настроек Bluetooth коснитесь [Passkey [Пароль]].

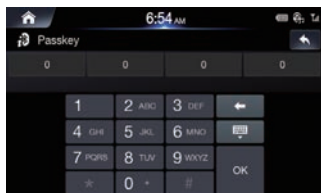

- 2 Введите пароль и коснитесь [OK]. Начнется телефонный вызов.

• По умолчанию установлен пароль «0000».

Сброс настроек Bluetooth

Эта функция используется для возврата всех настроек Bluetooth к значениям по умолчанию.

- 1 На экране настроек Bluetooth коснитесь [Reset [сброс]].

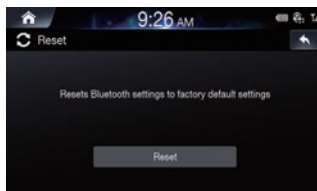

- 2 Коснитесь [Reset [сброс]] → [Yes [да]].

Настройки звука

Это меню используется для настройки параметров звука для всей системы.

1 На экране настроек коснитесь [Sounds [звуки]].

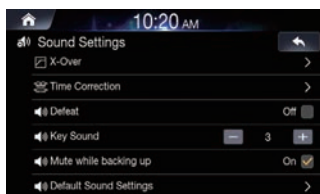
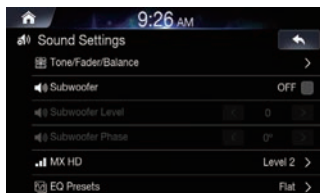

Настройка сабвуфера

1 Для включения функции сабвуфера установите флажок [Off [выкл]].

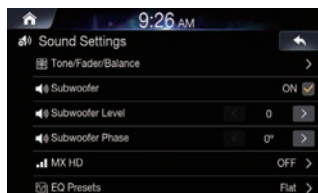

2 Настройте уровень и фазу сабвуфера, используя кнопки [< , >].

- Функции *Subwoofer Level* и *Subwoofer Phase* недоступны, если функция сабвуфера выключена.
- Уровень сабвуфера можно установить в диапазоне от 0 до 15.
- Выходную фазу сабвуфера можно переключать между нормальной (0°) или обратной (180°).

Настройка тембра/микшера/баланса

1 На экране настроек звука коснитесь [Tone/Fader/Balance [тембр/микшер/баланс]].

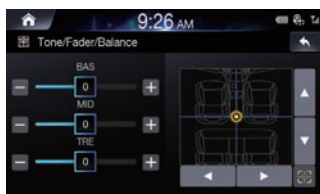

2 Используйте кнопки ▲, ▼, ◀, ▶, 0 и 🎯 для изменения параметров.

Коснитесь 🎯 для возврата к центральному положению звучания.

Настройка MX HD

Параметр Media Xpander (MX HD) обеспечивает четкость звучания вокальной составляющей или музыкальных инструментов независимо от источника. Настраивая этот параметр, можно добиться качественного звучания музыкальных композиций с флэш-накопителя USB, радио FM/DAB или iPod/iPhone даже при высоком уровне шума в салоне автомобиля.

1 На экране настроек звука коснитесь [MX HD].

2 Выберите нужную опцию.

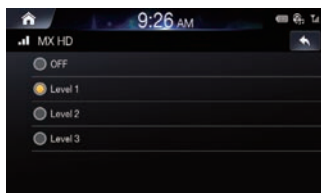

Носитель: Off/Level1/Level2/Level3: Обеспечивает более четкое воспроизведение средних и высоких частот, более сбалансированный звук на всех частотах.

Если подключено устройство AUX, будут доступны опции [Off [выкл], Compressed Media [сжатые данные]/ Movie [фильмы]/ Music [музыка]].

AUX [внешнее устройство]: Off [выкл], Compressed Media [сжатые данные]/ Movie [фильмы]/ Music [музыка]: Выберите режим MX HD (Compressed Media, Movie или Music), соответствующий типу подключенного носителя.

- Если функция обхода темброблока включена ([Op [вкл]]), данные настройки недоступны.
- Настройка MX HD возможна только при выборе источника.
- Эффективность функции MX HD увеличивается с ростом уровня (Level1, Level2, Level3).
- Фильм: Улучшает четкость звучания диалогов видеофильма
- Музыка: Этот диск содержит большие объемы данных, например, музыкальные клипы. MX использует эти данные для обеспечения точности воспроизведения звука.

Установка предварительных настроек эквалайзера

В устройстве предусмотрено 10 предварительных настроек эквалайзера, отражающих различные характеристики исходного музыкального произведения.

1 На экране настроек коснитесь [EQ Presets [предв. настройки эквалайзера]].



- Активным может быть только один набор настроек.
- Можно изменять предварительные настройки эквалайзера, когда функция обхода темброблока отключена.

Настройка кроссовера (X-Over [кроссовер])

■ О кроссовере

Данное устройство оснащено активным кроссовером (фильтром). Электронный фильтр (кроссовер) ограничивает частоты выходных сигналов. Каждый канал управляется независимо друг от друга. Таким образом, каждая пара динамиков воспроизводит частоты, оптимальные для их работы.

Кроссовер позволяет настраивать фильтр высоких частот (high pass filter) или фильтр низких частот (low pass filter) каждого диапазона, а также регулировать быстроту спада частотной характеристики за пределами граничной частоты. Регулировку следует выполнять с учетом характеристик воспроизведения динамиков. В зависимости от того, какие используются динамики, пассивный фильтр (кроссовер) может не потребоваться. При возникновении вопросов проконсультируйтесь у своего авторизованного дилера компании Alpine.

	Частота среза (с шагом в 1/3 октавы)		Крутизна характеристики		Уровень
	ФВЧ	ФНЧ	ФВЧ	ФНЧ	
Сабвуфер (ФНЧ)	----	20 Гц – 200 Гц	----	0, 6, 12, 18, 24 дБ/окт.	от 0 до -12 дБ
Задний динамик (ФВЧ)	20 Гц – 200 Гц	----	0, 6, 12, 18, 24 дБ/окт.	----	от 0 до -12 дБ
Передний динамик (ФВЧ)	20 Гц – 200 Гц	----	0, 6, 12, 18, 24 дБ/окт.	----	от 0 до -12 дБ

Низкие частоты

Высокие частоты

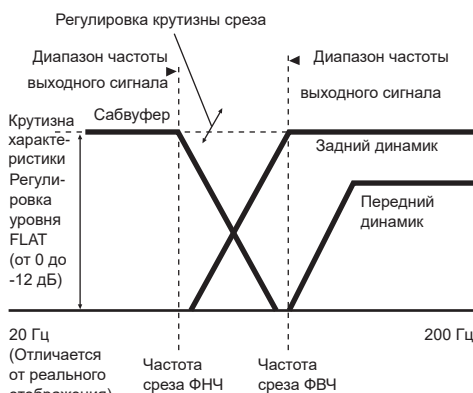

- **HPF (фильтр высоких частот):** снижает уровень нижних частот и пропускает более высокие частоты.
- **LPF (фильтр низких частот):** снижает уровень высоких частот и пропускает более низкие частоты.
- **Крутизна характеристики:** Изменение уровня (в дБ) для сигналов частоты, отличающейся на одну октаву.
- Чем выше значение крутизны, тем круче ее наклон.
- Отрегулируйте крутизну спада до уровня FLAT для полного пропускания высоких или низких частот.
- Не используйте динамик высоких частот без фильтра высоких частот или настроенного на более низкую частоту, чем рекомендованная производителем, так как это может привести к неисправности динамика под воздействием низких частот.

- Настройка должна выполняться с учетом частоты перехода, рекомендованной для подключенных динамиков. Определите рекомендованную частоту перехода для динамиков. Настройка на диапазон частот, выходящий за пределы рекомендованного производителем, может привести к неисправности динамиков. Рекомендованные значения частот среза для динамиков Alpine приведены в соответствующем руководстве пользователя. Компания Alpine не несет ответственности за неисправность динамиков в результате их эксплуатации на нерекондованной частоте среза.

1. На экране настроек коснитесь [X-Over [кроссовер]].

2. Коснитесь [Channel [канал]] для выбора канала.

После каждого прикосновения канал изменяется.



- **Настраиваемый канал отображается красным.**
Front HPF [передний - фильтр выс. частот] → Reag HPF [задний - фильтр выс. частот] → Subw [сабвуфер]. LPF [фильтр выс. частот] → Front HPF [передний - фильтр выс. частот]

3. Настройте кроссовер в соответствии с собственными предпочтениями.

Выбор частоты среза

Коснитесь или параметра «Frequency» и выберите частоту среза. (20 / 25 / 31,5 / 40 / 50 / 63 / 80 (первоначальная настройка) / 100 / 125 / 160 / 200)

Настройка ската фильтра

Коснитесь или параметра «Slope [скат]» и настройте скат ФВЧ или ФНЧ. (0 (первоначальная настройка) / 6 / 12 / 18 / 24 дБ/окт.)

Настройка уровня

Коснитесь или параметра «Level [уровень]» и настройте уровень ФВЧ или ФНЧ. (от -12 до 0 дБ (первоначальная настройка: 0))

4. Повторите шаги с 1 по 2 для настройки других каналов.

5. Для сохранения настроенных значений коснитесь и удерживайте [Preset 1], [Preset 2] или [Preset 3] не менее 2 секунд.

- Для сброса всех настроек коснитесь [Flat].
- Если для сабвуфера установлено значение [Off], параметры сабвуфера изменить невозможно.
- При настройке параметра X-Over необходимо учитывать частотные характеристики подключенных динамиков.

Вызов настроенного значения X-Over

Вызов предварительного настроенного значения X-Over.

Коснитесь [Preset 1], [Preset 2] или [Preset 3] на экране X-Over. Будет загружена соответствующая предустановка.

Настройка временной коррекции

■ О временной коррекции

Расстояние между слушателем и динамиками в салоне автомобиля меняется в широких пределах из-за нестандартного расположения динамиков. Из-за разницы в расстояниях между динамиками и слушателем происходит смещение звукового образа и частотных характеристик. Причиной этого является временная задержка прохождения звукового сигнала к правому и левому уху слушателя.

Для коррекции этого сдвига данное устройство может задерживать передачу звукового сигнала к динамикам, расположенным ближе всего к слушателю. Это позволяет создать эффект удаленности динамиков. Таким образом, за счет оптимизации фаз создается эффект равноудаленности слушателя от левого и правого динамиков. Настройка выполняется для каждого динамика с шагом 3,4 см.

Пример 1. Положение слушателя: переднее левое сидение

Выберите высокое значение временной коррекции для переднего левого динамика, а для правого заднего динамика – нулевое значение или ниже.

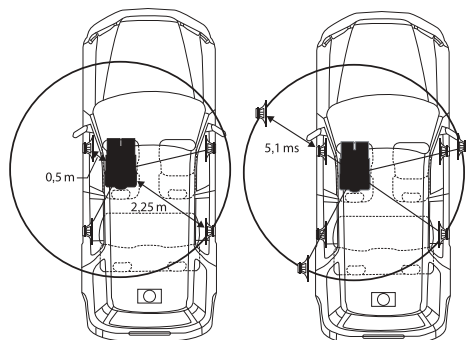

Звучание становится несбалансированным из-за неодинаковых расстояний между точкой прослушивания и различными динамиками.

Разница в расстояниях между передним левым и правым задним динамиками составляет 1,75 м (68-7/8 дюймов).

Здесь мы вычислили значение временной коррекции для переднего левого динамика на вышеуказанной диаграмме.

Условия:

Самый дальний динамик – точка прослушивания : 2,25 м

Передний левый динамик – точка прослушивания: 0,5 м

Расчет: $L = 2,25 \text{ м} - 0,5 \text{ м} = 1,75 \text{ м}$ (68-7/8 дюймов)

Временная коррекция = $1,75 \div 343^* \times 1,000 = 5,1$ (мс)

* Скорость звука: 343 м/с (765 миль/час) при 20 °C

Другими словами, применение временной коррекции 5,1 мс к переднему левому динамику создает эффект равноудаленности слушателя от всех, даже самых дальних, динамиков.

Временная коррекция компенсирует разницу во времени, в течении которого звуковой сигнал должен достичь точки прослушивания.

Время приема звукового сигнала передним левым динамиком скорректировано на 5,1 мс, в результате чего звуковые сигналы от других динамиков достигают точки прослушивания одновременно.

Пример 2. Положение слушателя: все сидения

Приведем временную коррекцию каждого динамика к одинаковому уровню.

1. Находясь в точке прослушивания (кресло водителя и т.п.), измерим расстояние (в метрах) между вашей головой и различными динамиками.
2. Рассчитаем разницу между значением коррекции на расстоянии до самого дальнего динамика и других динамиков.

$L =$ (расстояние до самого дальнего динамика) – (расстояние до других динамиков)

Эти значения являются временной коррекцией для разных динамиков. Настроим эти значения таким образом, чтобы звуковые сигналы других динамиков достигли точки прослушивания одновременно.

Список значений временной коррекции

Разница во времени (мс)	Расстояние (см)	Расстояние (дюймов)	Разница во времени (мс)	Расстояние (см)	Расстояние (дюймов)
0,0	0,0	0,0	5,0	170,0	67,0
0,1	3,4	1,3	5,1	173,4	68,3
0,2	6,8	2,7	5,2	176,8	69,7
0,3	10,2	4,0	5,3	180,2	71,0
0,4	13,6	5,4	5,4	183,6	72,4
0,5	17,0	6,7	5,5	187,0	73,7
0,6	20,4	8,0	5,6	190,4	75,0
0,7	23,8	9,4	5,7	193,8	76,4
0,8	27,2	10,7	5,8	197,2	77,7
0,9	30,6	12,1	5,9	200,6	79,1
1,0	34,0	13,4	6,0	204,0	80,4
1,1	37,4	14,7	6,1	207,4	81,7
1,2	40,8	16,1	6,2	210,8	83,1
1,3	44,2	17,4	6,3	214,2	84,4
1,4	47,6	18,8	6,4	217,6	85,8
1,5	51,0	20,1	6,5	221,0	87,1
1,6	54,4	21,4	6,6	224,4	88,4
1,7	57,8	22,8	6,7	227,8	89,8
1,8	61,2	24,1	6,8	231,2	91,1
1,9	64,6	25,5	6,9	234,6	92,5
2,0	68,0	26,8	7,0	238,0	93,8
2,1	71,4	28,1	7,1	241,4	95,1
2,2	74,8	29,5	7,2	244,8	96,5
2,3	78,2	30,8	7,3	248,2	97,8
2,4	81,6	32,2	7,4	251,6	99,2
2,5	85,0	33,5	7,5	255,0	100,5
2,6	88,4	34,8	7,6	258,4	101,8
2,7	91,8	36,2	7,7	261,8	103,2
2,8	95,2	37,5	7,8	265,2	104,5
2,9	98,6	38,9	7,9	268,6	105,9
3,0	102,0	40,2	8,0	272,0	107,2
3,1	105,4	41,5	8,1	275,4	108,5
3,2	108,8	42,9	8,2	278,8	109,9
3,3	112,2	44,2	8,3	282,2	111,2
3,4	115,6	45,6	8,4	285,6	112,6
3,5	119,0	45,9	8,5	289,0	113,9
3,6	122,4	48,2	8,6	292,4	115,2
3,7	125,8	49,6	8,7	295,8	116,6
3,8	129,2	50,9	8,8	299,2	117,9
3,9	132,6	52,3	8,9	302,6	119,3
4,0	136,0	53,6	9,0	306,0	120,6
4,1	139,4	54,9	9,1	309,4	121,9
4,2	142,8	56,3	9,2	312,8	123,3
4,3	146,2	57,6	9,3	316,2	124,6
4,4	149,6	59,0	9,4	319,6	126,0
4,5	153,0	60,3	9,5	323,0	127,3
4,6	156,4	61,6	9,6	326,4	128,6
4,7	159,8	63,0	9,7	329,8	130,0
4,8	163,2	64,3	9,8	333,2	131,3
4,9	166,6	65,7	9,9	336,6	132,7

1. На экране настроек коснитесь [Time Correction [временной коррекции]].

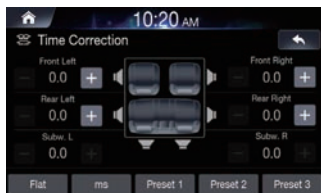

2. Коснитесь кнопки режима коррекции и выберите режим. При каждом нажатии кнопки режим меняется между мс, дюймами и см.

3. Коснитесь [-] или [+] для каждого динамика для настройки времени или расстояния.
от 0,0 до 9,9 мс (с шагом 0,1 мс)
от 0,0 см до 336,6 см (с шагом 3,4 см)
Все значения настроек динамика меняются в диапазоне 15 мс или 510 см.

4. Для сохранения настроенных значений коснитесь и удерживайте [Preset 1 [Память 1]], [Preset 2 [Память 2]] или [Preset 3 [Память 3]] не менее 2 секунд.

- Для сброса всех настроек на 0,0 коснитесь [Flat].
- Если для сабвуфера установлено значение [Off [выкл]], параметры сабвуфера изменить невозможно.

Вызов значения временной коррекции

Вызов предварительно настроенного значения временной коррекции.

Коснитесь [Preset 1 [Память 1]], [Preset 2 [Память 2]] или [Preset 3 [Память 3]] на экране временной коррекции. Будет загружена соответствующая предустановка.

Настройка обхода темброблока

При включении обхода темброблока функции MX HD и предварительных настроек эквалайзера отключаются. Все настройки для этих функций будут игнорироваться.

Для включения функции установите флажок [Off [выкл]].

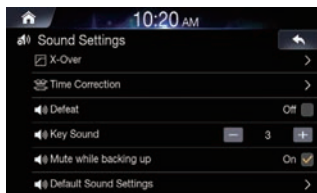

Для выключения функции снимите флажок [On [вкл]].

Настройка звука нажатия

Можно изменить громкость звука, сопровождающего прикосновения к кнопкам.

Регулирует громкость звука от 0 до 6.

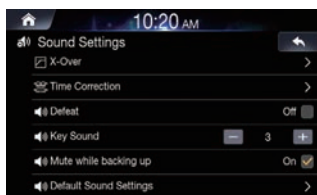

Настройка функции включения/выключения звука при включении заднего хода

- 1 Выберите нужную опцию («On [вкл]» или «Off [выкл]»)

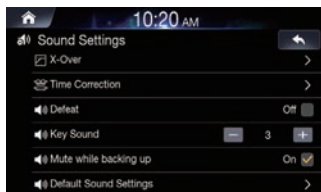

- Функция автоматического выключения звука при движении задним ходом [Mute while backing up] используется для контроля звучания системы при включении заднего хода.
- On - Выключает звук воспроизведения.
- Off - Система продолжает звучать при включении заднего хода.

Настройки звука по умолчанию

Эта функция используется для возврата всех настроек звука к значениям по умолчанию.

- 1 На экране настройки звука коснитесь [Default Sound Settings [настройки звука по умолчанию]].

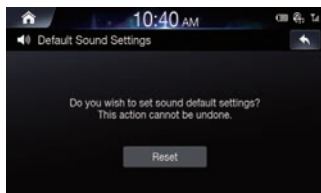

- 2 Коснитесь [Reset [сброс]]. Появится всплывающее окно «Initialized to factory settings [инициализированы заводские настройки]».

Настройки отображения

Эта функция используется для регулировки яркости, насыщенности, контрастности и оттенка изображения на экране.

- 1 На экране настроек коснитесь [Visual[изображение]].

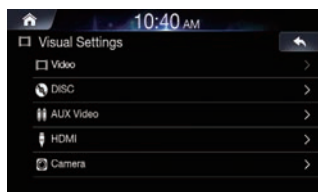

- Параметр «Video» доступен при воспроизведении видео.

Настройка яркости/контраста/насыщенности/оттенка

- 1 На экране настройки отображения коснитесь нужного элемента.

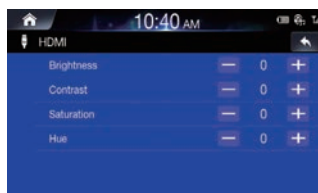

- 2 С помощью кнопок [+] и [-] установите значения от -5 до +5.

- В разделе настроек «Video» параметр [Hue] (оттенок) отсутствует.

Настройки экрана

Это меню используется для настройки параметров экрана для всей системы

На экране настроек коснитесь [Screen [экран]].

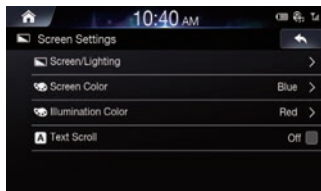

Настройка подсветки экрана

На экране настроек экрана коснитесь [Screen/Lighting [экран/подсветка]].



■ Настройка яркости подсветки

Подсветку экрана обеспечивают светодиоды, встроенные в жидкокристаллическую панель. Система настройки яркости регулирует яркость подсветки экрана в зависимости от освещенности салона автомобиля для обеспечения комфортного просмотра.

Установите значения «Auto [авто]», «On [вкл]» или «Off [выкл]».

Auto: Автоматически корректирует яркость подсветки в зависимости от освещенности салона автомобиля.

On: Сохраняет низкую яркость экрана.

Off: Отключает автоматическую регулировку яркости и сохраняет высокую яркость подсветки экрана.

- Если для параметра яркости подсветки установлено значение «Off [выкл]», функции регулировки уровня подсветки кнопок и уровня яркости экрана недоступны.

■ Настройка подсветки кнопок (Key Illumination Level)

Можно настроить яркость подсветки кнопок для движения в ночное время.

Установите значение от -2 до +2.

Данный параметр доступен, если для «Dimmer» установлено значение «On [вкл]».

■ Настройка подсветки экрана

Можно настроить минимальную яркость подсветки экрана. Эту функцию, например, можно использовать для изменения яркости экрана ночью.

Установите значение от -15 до +15.

Для этого параметра можно установить значение от MIN (-15) до MAX (+15). При достижении минимального или максимального значения на дисплее отображаются соответственно значения «MIN» или «MAX».

- Данный параметр доступен, только если для [Dimmer] установлены значения «On [вкл]» или «AUTO».

Настройка цветовой схемы экрана

Можно выбрать одну из 5 цветовых схем экрана.

1 На экране настроек экрана коснитесь [Screen Colour [цвет экрана]].

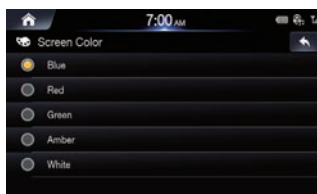

2 Выберите требуемый цвет.

Настройка цвета подсветки кнопок

Можно выбрать один из 7 цветов подсветки кнопок передней панели.

На экране настроек экрана коснитесь [Illumination Colour [цвет подсветки]].

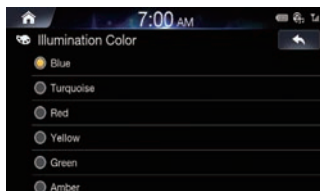

Настройка прокрутки

Функция прокрутки работает в том случае, если введены имя папки, имя файла или информация тега.

Для включения функции установите флажок [Off [выкл]].

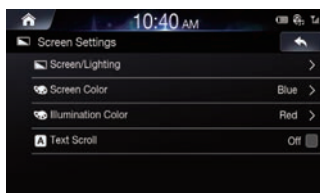

- Для выключения функции снимите флажок [On [вкл]].

Общая настройка

Здесь можно настроить параметры, связанные с языком и т.д.

На экране настроек коснитесь [General [Общее]].

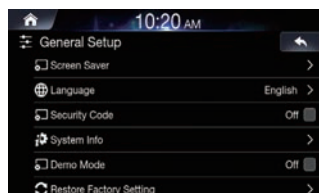

Настройка скринсейвера

Эта функция используется для отображения скринсейвер, когда изображение не выводится на экран.

1 На экране общих настроек коснитесь [Screen Saver [скринсейвер]].

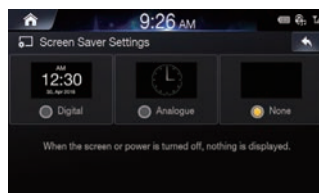

2 Выберите нужную операцию.

- *Digital*: на экране будут отображаться цифровые часы.
- *Analogue*: на экране будут отображаться аналоговые часы.
- *None*: экран будет выключен.

Настройка языка

Это меню используется для настройки языка системы.

1 На экране общих настроек коснитесь [Language [язык]].

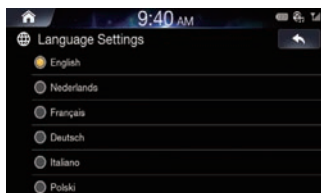

2 Выберите требуемый язык.

English / Nederlands / Français / Deutsch / Italiano / Polski / Русский / Español / 中文

Настройка кода безопасности

Можно настроить данную систему таким образом, чтобы ее нельзя было использовать без ввода пароля. После включения данной функции и установки пароля требуется ввод пароля после подключения системы к питанию и первого включения.

■ Установка кода безопасности

1. Для включения этой функции установите флажок [Off [выкл]] и коснитесь [OK].

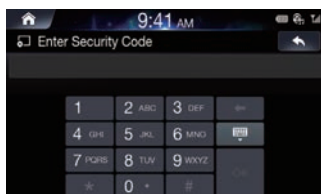

2. Введите пароль и коснитесь [OK].

- Введите число длиной от 6 до 10 знаков.
- Коснитесь [←], чтобы удалить введенную цифру.

3. Введите пароль еще раз и коснитесь [OK].

Код безопасности будет установлен, система вернется на экран общих настроек, а для функции кода безопасности будет установлено значение («On» [вкл]).

- Если вы забудете введенный пароль, вы не сможете использовать данное устройство. В таком случае необходимо обращение в отдел обслуживания.

■ Сброс кода безопасности

1. Снимите флажок [On [вкл]].

Откроется экран изменения пароля.

2. Введите установленный пароль и коснитесь [OK].

Код безопасности будет сброшен, система вернется на экран общих настроек, а для функции кода безопасности будет установлено значение («Off [выкл]»).

Просмотр системной информации

Можно просмотреть информацию о версии данного продукта. Запишите данную информацию и используйте ее каждый раз при обращении в службу технической поддержки компании Alpine или к уполномоченному дилеру компании Alpine.

На экране общих настроек коснитесь [System Info [системная информация]].

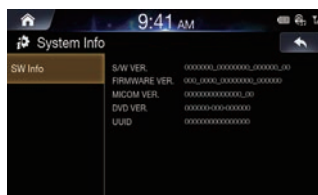

Установка демонстрационного режима

Данное устройство оснащено демонстрационной функцией экрана.

Для выхода из режима демонстрации установите для параметра «Demo mode [демо-режим]» значение «Off [выкл.]».

- 1 Для выключения функции снимите флажок [On [вкл.]].

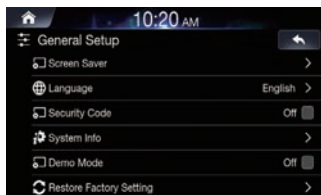

- 2 Для включения функции установите флажок [Off [выкл.]].

Демонстрационный режим запускается при отсутствии каких-либо действий с системой в течение 30 секунд. Пожалуйста, подождите.

- При взаимодействии с системой во время отображения демонстрации она будет временно приостановлена.

Инициализация системы

Можно сбросить все настроенные значения, вернувшись к заводским настройкам. Перед выполнением данного действия отсоедините флэш-накопитель USB и т.д. от устройства.

- 1 На экране общих настроек коснитесь [Restore Factory Setting [восстановить заводские настройки]].

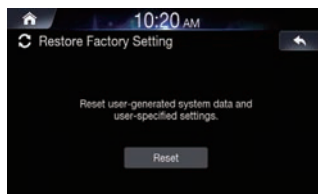

- 2 Коснитесь [Reset [сброс]] — [Yes [да]].

- Не включайте/выключайте питание, не поворачивайте ключ зажигания и не снимайте панель экрана до завершения перезагрузки системы.

Настройки автомобиля

На экране настроек коснитесь [Car [автомобиль]].

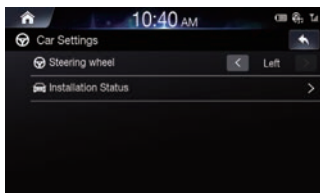

Настройки рулевого колеса

Настройте этот параметр, если используется Apple CarPlay. Эта настройка влияет на работу функции Apple CarPlay.

Выберите нужное значение ([Left [лево]] или [Right [право]]).

Настройка состояния установки

Меню настройки автомобиля позволяет проверить состояние подключения контакта включения заднего хода/стояночного тормоза.

На экране настроек автомобиля коснитесь [Installation Status [статус установки]].

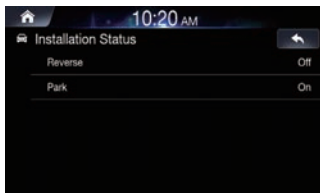

Настройка AUX

Здесь можно настроить параметры, связанные с использованием внешнего устройства.

На экране настроек коснитесь [AUX].

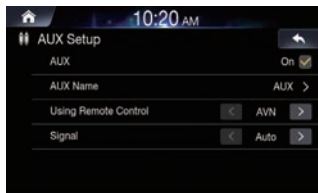

- Если к системе подключено устройство AUX [внешнее устройство], данную настройку изменить невозможно.
- Данный параметр доступен, если для «AUX» установлено значение «On [вкл.]».

Включение и выключение AUX

Для включения функции установите флажок [Off [выкл]].

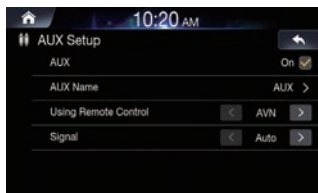

Для выключения функции снимите флажок [On [вкл]].

Установка имени AUX [внешнего устройства]

- 1 На экране настроек AUX коснитесь [AUX Name [имя внешнего устройства]].

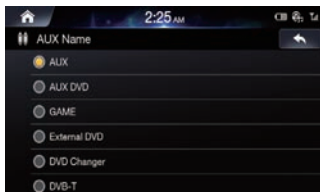

- 2 Выберите нужное имя.

AUX [внеш. устр-во]/ AUX DVD [внеш. устр-во DVD]/ GAME [игра]/ External DVD [внеш. DVD]/ DVD Changer [DVD-чейнджер]/ DVB-T [формат цифрового ТВ]/ TV [ТВ]/ USB Player [плеер USB]

Использование дистанционного управления

- 1 Для включения этой функции установите флажок [AVN].

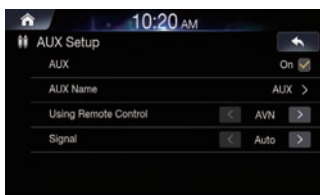

- 2 Для выключения функции снимите флажок [RSE].

- AVN: Устройство AUX управляется с помощью пульта ДУ (сигнал от датчика дистанционного управления).
- RSE: Устройство AUX управляется с помощью пульта ДУ устройства, подключенного через RSE.

Настройка сигнала

Можно выбрать стандарт видеозображения.

Выберите нужную опцию.

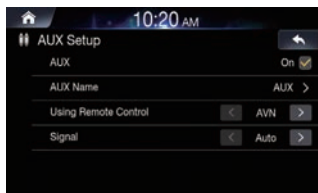

- Auto: тип видеосигнала (NTSC или PAL) будет выбран автоматически.
- NTSC/PAL: выберите тип видеосигнала вручную.

Настройки HDMI

Можно установить имя внешнего устройства, подключенного по HDMI.

- 1 На экране настроек коснитесь [HDMI].

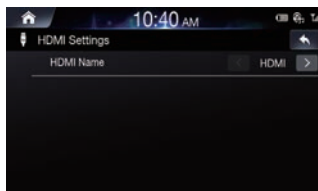

- 2 Выберите нужное имя.

- HDMI: устанавливается, когда по HDMI подключен смартфон.
- DVD: устанавливается, когда подключен внешний DVD-проигрыватель.
- Когда источник, подключенный к HDMI, активен, этот параметр нельзя изменить.

Настройки камеры

Здесь можно настроить параметры, связанные с работой камеры.

На экране настроек коснитесь [Camera [камера]].

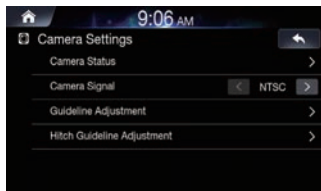

Настройка состояния камеры

Можно настроить вход камеры.

1 На экране настроек камеры коснитесь [Camera Status [состояние камеры]].

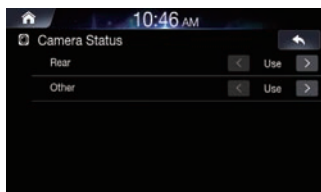

2 Выберите камеру заднего вида или другие камеры.

- *Rear [задняя]:* Камера заднего вида
- *Other [другая]:* Боковая камера, камера в салоне и т.д.

Настройка сигнала камеры

Можно выбрать стандарт видеосигнала камеры.

Выберите нужную опцию.

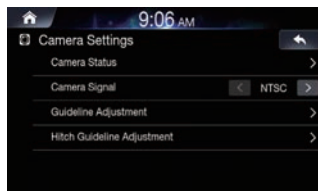

- *Auto:* тип видеосигнала (NTSC или PAL) будет выбран автоматически.
- *NTSC/PAL:* выберите тип видеосигнала вручную.

Настройка направляющих камеры

Если подключена камера заднего вида, можно изменить настройки направляющих.

Этот параметр нельзя изменить, если для параметра камеры установлены значения «Off [выкл]» или «Other [другая]».

1 На экране настроек камеры коснитесь [Guideline Adjustment [настройка направляющей]].



2 Коснитесь направляющей, которую требуется отрегулировать.

Направляющую также можно выбрать, коснувшись [▲, ▼].

- *Невозможно отрегулировать положение желтой направляющей в центре независимо от других.* Система контролирует положение центральных направляющих, располагая их посередине между левыми и правыми направляющими.

3 Для регулировки положения направляющей коснитесь [▲, ▼, ◀, ▶].

- Коснувшись [Clear], можно отменить выполненную корректировку и вернуться к предыдущим значениям.

4 После завершения настройки коснитесь [Set [установить]].

■ Включение/выключение отображения направляющих

1. Выберите направляющую.

2. Коснитесь [On/Off [вкл/выкл]].

Выбранная направляющая будет отключена.

3. Для включения направляющей еще раз коснитесь [On/Off].

- Отключенные направляющие по-прежнему можно отрегулировать.

■ Возврат состояния направляющих к настройкам по умолчанию.

1. Коснитесь [Default [по умолчанию]]

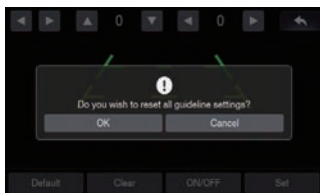

2. Коснитесь [OK].

Регулируемые параметры вернутся к значениям по умолчанию.

■ Настройка направляющей тягово-сцепного устройства

1. На экране настроек камеры коснитесь [настройка направляющей ТСУ].

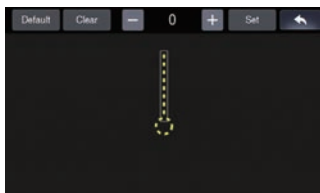

2. Коснитесь направляющей, которую требуется отрегулировать.

Направляющую также можно выбрать, коснувшись [▲, ▼].

3. Для регулировки положения направляющей коснитесь [-, +].

4. После завершения настройки коснитесь [Set].

Настройки подключения

Это меню используется для настройки подключений вашей системы.

На экране настроек коснитесь [Connectivity [подключения]].

Настройка Android Auto

1 На экране настроек подключения коснитесь [Android Auto].

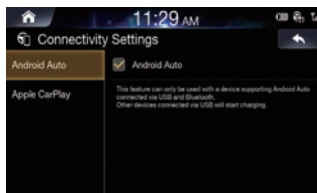

2 Для использования вашего Android-смартфона с поддержкой Android Auto установите флажок.

Если флажок Android Auto установлен, можно использовать функции вашего Android-смартфона, подключенного с помощью кабеля USB или Bluetooth. Параметр включает функции Android Auto.

- При активном подключении Android Auto невозможно использовать функции Bluetooth Audio.

Настройка Apple CarPlay

В этом меню можно настроить подключение iPhone, подключенного с помощью кабеля USB.

- 1 На экране настроек подключения коснитесь [Apple CarPlay].

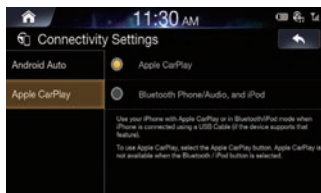

- 2 Выберите нужную операцию.
 - *Apple CarPlay*: использование вашего iPhone с *Apple CarPlay*
 - *Bluetooth Phone/Audio and iPod*: использование вашего iPhone в режиме *Bluetooth/iPod*.
- Эта настройка неприменима к воспроизведению музыки с iPhone 4S и iPod.

Настройка даты/времени

Эта функция используется для настройки даты и времени, используемых в системе.

- 1 На экране настроек коснитесь [Date/Time [дата/время]].



- Функция настройки даты/времени недоступна, если используется функция времени GPS. Чтобы установить дату/время вручную, отключите функцию [GPS Time [время GPS]].

- 2 Установите дату и время.
 - *DD/MM*: отображение даты в формате «день/месяц»
 - *MM/DD*: отображение даты в формате «месяц/день»

Прием времени GPS

Установите флажок [GPS Time [время GPS]] для отображения времени, полученного по GPS.

- Функция настройки даты/времени недоступна, если используется функция времени GPS.

Изменение формата отображения времени

Установите/снимите флажок [24 Hours [24 ч]] для изменения формата цифровых часов (24- или 12-часовой).

Включение/выключение функции перехода на летнее время

Для включения этой функции установите флажок [Daylight Savings Time [переход на летнее время]].

Использование камеры

При подключении дополнительной видеокамеры изображение с нее можно вывести на экран системы.

К данному устройству можно подключить переднюю камеру или камеру заднего вида.

В соответствии с этим следует настроить статус подключенной камеры.

Камера заднего вида:

Если к устройству подключена камера заднего вида HCE-C127D/HCE-C157D/HCE-C252RD и т.д., при движении автомобиля задним ходом изображение с камеры (дополненное направляющими линиями, обозначающими ширину автомобиля и расстояние до препятствия) автоматически выводится на экран устройства.

Другая камера:

Установите параметр, если подключена другая камера (не камера заднего вида), например, передняя камера.

Можно настроить качество изображения с камеры. Настраиваемые параметры: Brightness/Colour/Contrast/Ние (яркость/цвет/контраст/оттенок). См. раздел «Настройки отображения».

Использование камеры заднего вида

Переход к изображению с камеры заднего вида с экрана меню

- 1 Нажмите кнопку главного меню [All Menus] . Либо коснитесь [All Menus [все меню]] на домашнем экране.

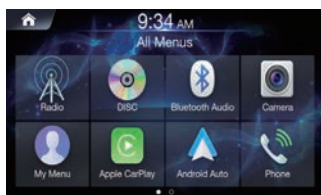

2 Коснитесь [Camera [камера]].

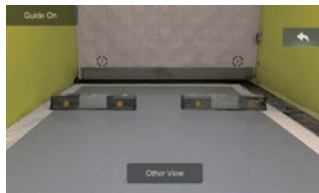

- Коснитесь [←], чтобы вернуться к предыдущему экрану.
- Здесь можно настроить направляющие. Подробная информация приведена в разделе «Настройка направляющих камеры».
- Параметр Guide On/Off включает и выключает отображение направляющих.

Вывод изображения с камеры заднего вида при движении автомобиля задним ходом

1. Включите задний ход, переведя рычаг переключения передач в положение «R». Изображение с камеры заднего вида отображается во время движения автомобиля задним ходом.
2. При перемещения рычага переключения в любое другое положение, отличное от «R», дисплей вернется к предыдущему экрану.
 - При движении задним ходом никогда не следует полагаться только на изображение с камеры. Следует всегда самостоятельно контролировать обстановку и использовать камеру только как дополнительный источник информации.
 - Данная функция работает только при правильном подключении провода сигнала заднего хода.
 - Система позволяет настроить направляющие. Подробная информация приведена в разделе «Настройка направляющих камеры».

Включение/выключение отображения направляющих

1. Коснитесь экрана, когда на него выведено изображение с камеры.
Появится экран управления.
 - Через 5 секунд экран управления автоматически закроется и на дисплее вновь появится изображение с камеры.
2. Коснитесь кнопки [Guide off [направл. выкл]] на экране камеры заднего вида.
Направляющие исчезнут, а переключатель [Guide Off [направл. выкл]] сменится на [Guide On [направл. вкл]].
3. Для включения направляющей коснитесь кнопки [Guide on [направл. вкл]].

Включение/выключение отображения направляющих тягово-сцепного устройства

1. Коснитесь экрана, когда на него выведено изображение с камеры.
Появится экран управления.
 - Через 5 секунд экран управления автоматически закроется и на дисплее вновь появится изображение с камеры.
2. Коснитесь [Hitch Guide On [ТСУ вкл]] на экране изображения с камеры заднего вида.
Появится направляющая ТСУ, а переключатель [Hitch Guide On [ТСУ вкл]] сменится на [Hitch Guide Off [ТСУ выкл]].
3. Для выключения направляющей коснитесь [Hitch Guide Off [ТСУ выкл]].

Включение изображения с передней камеры

1. Коснитесь экрана, когда на него выведено изображение с камеры.
Появится экран управления.
 - Через 5 секунд экран управления автоматически закроется и на дисплее вновь появится изображение с камеры.
2. Коснитесь [Other View [другое изобр.]] на экране изображения с камеры заднего вида.
Появится изображение с передней камеры, а переключатель [Other View [другое изобр.]] сменится на [Rear View [задний вид]].
3. Коснитесь [Rear View [задний вид]] для вывода изображения с камеры заднего вида.

О направляющих камеры заднего вида

Для отображения направляющих на экране следует включить эту функцию. Настройка направляющих описана в разделе «Настройка направляющих камеры».

Также можно отключить отображение направляющих на экране камеры заднего вида.

■ Значение индикаторов

При включении передачи заднего хода на экран выводится изображение с камеры заднего вида. Направляющие помогают визуализировать ширину автомобиля и дистанцию от заднего бампера до препятствия.

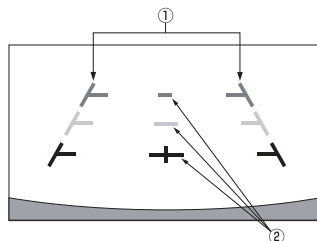

1. Метки ширины автомобиля (красные, желтые и зеленые в зависимости от расстояния)

При правильной калибровке эти метки обозначают ширину автомобиля. Это помогает контролировать траекторию автомобиля при движении задним ходом по прямой. Данные отметки являются указателем расстояния до задней части автомобиля (заднего края бампера).

Отметки не двигаются вместе с поворотом руля. Следует настроить метки в соответствии с шириной автомобиля.

2. Направляющие отметки расстояния

Данные отметки являются указателем расстояния до задней части автомобиля (заднего края бампера).

- Отметки не двигаются вместе с поворотом руля.
- Рекомендуется измерить фактическое расстояние до меток, припарковав автомобиль на ровной поверхности.
- В зависимости от состояния автомобиля или дорожного покрытия угол обзора может изменяться.
- Камера имеет ограниченный угол обзора. Объекты, расположенные под большим углом к камере (например, под бампером или у противоположных краев бампера) могут оказаться вне поле зрения камеры.
- Передаваемое камерой заднего вида изображение может иметь оттенок, отличный от реального цвета.
- В зависимости от автомобиля направляющие могут иметь отклонение вправо или влево. Это не является неисправностью.

■ Направляющая отметка расстояния

Метка расстояния обозначает расстояние до заднего бампера на уровне земли. Часто бывает сложно оценить расстояние до объектов, находящихся выше уровня земли.

В приведенном примере расстояние до точки А составляет 0,5 м, а расстояние до точки В — 1 м.

<Экран>

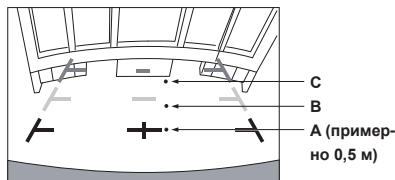

<Положения А, В и С>



На экране в соответствии с направляющими отметками расстояния грузовик кажется припаркованным на расстоянии 1 метра (положение В). Однако в реальности, если вы будете двигаться назад в положение А, вы столкнетесь с грузовиком. На экране положение А, В и С кажется расположенными в порядке приближения. Однако в реальности точки А и С расположены на одном расстоянии, а точка В расположена дальше точек А и С.

- *Метка ширины автомобиля указывает расстояние до поверхности дороги. Метки не обозначают точное расстояние до объекта на дороге.*

Расхождение между отображаемой на экране поверхностью и реальной поверхностью дороги

В следующих условиях возникает расхождение между отображаемой на экране поверхностью и реальной поверхностью дороги (на иллюстрациях приведены примеры, когда камера установлена в стандартном месте).

■ За автомобилем начинается крутой подъем (пример)

<Экран>

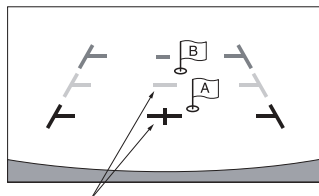

Направляющие отметки расстояния

<Расположение автомобиля>



Направляющая отметка расстояния указывает на расстояние до горизонтальной поверхности дороги. Поэтому в случае подъема за автомобилем метка расстояния отображается ближе реального расстояния. Например, если имеется препятствие на подъеме, то оно может казаться расположенным дальше реального расстояния.

Также может возникнуть расхождение между направляющими и реальным положением автомобиля на поверхности дороги.

■ За автомобилем начинается крутой спуск (пример)

<Экран>

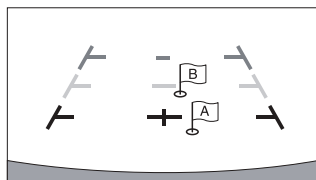

<Расположение автомобиля>

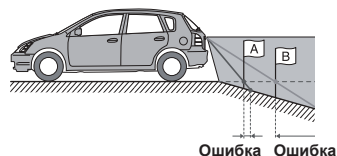

В случае спуска за автомобилем метка расстояния отображается дальше реального расстояния.

Если имеется препятствие на спуске, то оно может казаться расположенным ближе реального расстояния.

Также может возникнуть расхождение между направляющими и реальным положением автомобиля на поверхности дороги.

Информация

Обновление программного обеспечения устройства

В данном продукте используется программное обеспечение, которое можно обновить с помощью флэш-накопителя USB. Загрузите программное обеспечение с веб-сайта Alpine и обновите продукт с помощью флэш-накопителя USB.

Обновление данного продукта

Подробная информация об обновлении приведена на веб-сайте Alpine.

<http://www.alpine-europe.com>

Важная информация о программном обеспечении

О лицензиях на программное обеспечение для данного продукта

В состав программного обеспечения, установленного в данном продукте, входит программное обеспечение с открытым исходным кодом.

Подробная информация о программном обеспечении с открытым исходным кодом приведена на веб-сайте Alpine. <http://www.alpine.com/e/oss/download>

О поддерживаемых форматах

Сведения о форматах видео для воспроизведения с флэш-накопителя USB приведены в разделе «Воспроизведение файлов USB Image» (стр. 42).

О форматах MP3/WMA/AAC/FLAC/OGG/APE/MP2



Внимание

За исключением личного пользования, дублирование звуковых данных (включая данные MP3/WMA/AAC/FLAC/OGG/APE/MP2) или их распространение, пересылка или копирование как бесплатно, так и за плату, без разрешения владельца авторского права строго запрещено законом об авторском праве и международным договором.

Что такое MP3?

MP3, официальное название которого – «MPEG-1 Audio Layer 3», является стандартом сжатия, описанным международной организацией по стандартизации (ISO) и группой MPEG, совместной совместно созданной IEC и ISO.

MP3-файлы содержат сжатые звуковые данные. MP3-кодирование позволяет сжимать звуковые данные при чрезвычайно высокой скорости передачи данных, уменьшая размер файла с музыкой до одного к десяти по отношению к исходному размеру. При этом качество записи остается близким к качеству записи на компакт-дисках. MP3-формат реализует такую высокую степень сжатия за счет удаления звуков, которые либо не слышны для человеческого уха, либо маскируются другими звуками.

Что такое WMA?

WMA или «Windows Media™ Audio» – это формат сжатых звуковых данных.

Формат WMA аналогичен формату MP3.

Что такое AAC?

AAC – аббревиатура от «Advanced Audio Coding». Это основной формат сжатия звуковых данных, используемых в MPEG2 или MPEG4.

Что такое FLAC?

FLAC (Free Lossless Audio Codec) — это аудиокодек для сжатия аудио без потерь, разработанный и предлагаемый как программное обеспечение с открытым исходным кодом. Кодеки для сжатия аудиосигнала с потерями, такие как MP3 и AAC, удаляют часть аудиоданных для более эффективного сжатия.

В отличие от них кодек FLAC выполняет сжатие без потерь и может восстановить сжатые данные до идентичной копии оригинальных данных. Степень сжатия для файлов в формате FLAC составляет около 50%.

Методы создания файлов MP3/WMA/AAC/FLAC (для флэш-накопителя USB)

Звуковые данные сжимаются с помощью программного обеспечения, поддерживающего кодеки MP3/WMA/AAC/FLAC (для флэш-накопителя USB). Подробную информацию о создании файлов MP3/WMA/AAC/FLAC (для флэш-накопителя USB) см. в руководстве пользователя соответствующего программного обеспечения.

Файлы MP3/WMA/AAC/FLAC (для флэш-накопителя USB), воспроизводимые на этом устройстве, имеют соответствующие расширения.

MP3: «mp3»
WMA: «wma»
AAC: «aac»
FLAC: «flac» / «fla»
OGG: «ogg»
APE: «ape»
MP2: «mp2»

Не поддерживаются следующие файлы формата WMA: Windows Media Audio Professional, Windows Media Audio 10 Voice или Windows Media Audio 10 Pro Lossless.

Существует несколько различных версий формата AAC. Убедитесь, что используемое программное обеспечение поддерживает вышеперечисленные форматы. Файлы этого формата могут не воспроизводиться, даже если имеют правильное расширение.

Поддерживается воспроизведение файлов AAC, кодированных iTunes.

Поддерживаемая частота дискретизации и скорость передачи битов (битрейт)

MP3 (для флэш-накопителя USB)
Частота дискретизации: 48 кГц, 44,1 кГц, 32 кГц, 24 кГц, 22,05 кГц, 16 кГц, 12 кГц, 11,025 кГц, 8 кГц
Битрейт: 8 - 320 кбит/с

WMA (для флэш-накопителя USB)
Частота дискретизации: 48 кГц, 44,1 кГц, 32 кГц, 22,05 кГц, 16 кГц, 11,025 кГц, 8 кГц
Битрейт: 48 - 320 кбит/с

AAC (для флэш-накопителя USB)
Частота дискретизации: 48 кГц, 44,1 кГц, 32 кГц, 24 кГц, 22,05 кГц, 16 кГц, 12 кГц, 11,025 кГц, 8 кГц
Битрейт: 16 - 320 кбит/с

FLAC (для флэш-накопителя USB)
Частота дискретизации: 96 кГц, 88,2 кГц, 48 кГц, 44,1 кГц, 32 кГц, 24 кГц, 22,05 кГц, 16 кГц, 8 кГц

Число каналов: 1 канал, 2 канала
В зависимости от частоты дискретизации устройство может неправильно воспроизводить музыкальный фрагмент.

OGG (для флэш-накопителя USB)
Частота дискретизации: До 48 кГц
Битрейт: 8 - 500 кбит/с

APE (для флэш-накопителя USB)
Частота дискретизации: До 48 кГц
Число каналов: 1 канал, 2 канала

MP2 (для флэш-накопителя USB)
Частота дискретизации: До 48 кГц
Битрейт: 16 - 384 кбит/с

ID3-теги/WMA-теги

Данное устройство поддерживает ID3-теги v1.0, v1.1, v2.2, v2.3, v2.4, а также WMA-теги Ver.1.x. Если в файле MP3/WMA/AAC содержатся теги, данное устройство может отобразить на экране название (название трека), имя исполнителя и название альбома, указанные в тегах ID3/WMA.

Для отображения неподдерживаемых символов на экране используется символ «?».

В зависимости от информации тега количество символов может быть ограничено или информация может отображаться неправильно.

Воспроизведение форматов MP3/WMA/AAC/FLAC/OGG/APE/MP2

После подготовки файлы MP3/WMA/AAC/FLAC/OGG/APE/MP2 записываются на флэш-накопитель USB.

- Максимальное количество воспроизводимых файлов / папок (для флэш-накопителя USB): 5000 файлов / 2000 папок (включая корневую папку)
- Максимальный размер файла: 512 Мб

Воспроизведение может оказаться невозможным, если содержимое диска не соответствует описанным выше ограничениям.

Если используются длинные имена файлов/папок, то максимальное число файлов может быть меньше.

- Подсчитываются как звуковые, так и видео файлы поддерживаемых устройством форматов.

Поддерживаемые носители

Данное устройство поддерживает воспроизведение файлов с флэш-накопителей USB.

Поддерживаемые файловые системы

Данное устройство поддерживает файловые системы FAT 16/32. Максимальная глубина вложения папок равна 15 (включая корневой каталог). Длина имени файла не должна превышать 256 символов (включая расширение).

Допустимыми символами для имен папок/файлов являются буквы A-Z (заглавные), цифры 0-9 и символ подчеркивания «_», а также специальные символы ~!@#%&()*+^–.<.> (за исключением \:;*?<>|).

Порядок файлов

Файлы воспроизводятся в порядке их записи на диск соответствующим программным обеспечением. Поэтому порядок воспроизведения файлов может не соответствовать ожидаемому. Порядок записи описан в документации к соответствующему программному обеспечению.

Ниже представлен порядок воспроизведения папок и файлов. (приведенные номера могут отличаться от фактических.)

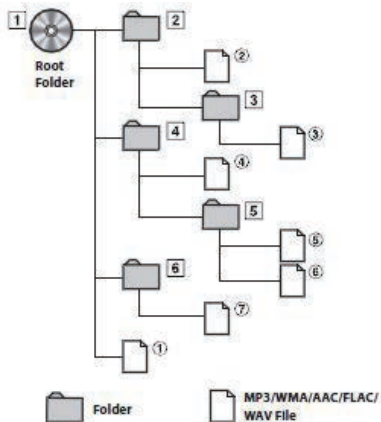

Терминология

Скорость передачи битов (битрейт)

Это коэффициент сжатия звука, указываемый при кодировании. Более высокая скорость передачи битов означает более высокое качество звука, но так же и больший размер файла.

Частота дискретизации

Это значение показывает, сколько раз в секунду делается выборка (запись) данных. Например, в музыкальном компакт-диске частота дискретизации равна 44,1 кГц, поэтому выборка (запись) звука делается 44 100 раз в секунду. Более высокая частота дискретизации означает более высокое качество звука, но так же и больший объем данных.

Кодирование

Преобразование музыкальных компакт-дисков, файлов WAVE (AIFF) и других звуковых файлов в указанный формат сжатия звука.

Тег

Информация о композициях, например, названия треков, имена исполнителей, названия альбомов и т.п., записанная в файлах MP3/WMA/AAC/FLAC/OGG/APE/MP2 (для флэш-накопителя USB).

Корневая папка

Корневая папка (или корневой каталог) находится наверху файловой системы.

В корневой папке содержатся все остальные папки и файлы. Она создается автоматически для всех записываемых дисков.

При возникновении проблем

Если возникла проблема, выключите питание и повторно включите его. Если устройство не начало работать нормально, просмотрите пункты следующего контрольного списка. Данное руководство поможет справиться с проблемой в случае неисправности устройства. В противном случае убедитесь, что остальная часть системы подключена должным образом, или обратитесь к авторизованному дилеру Alpine.

Общие проблемы

Не работает экран.

- Выключено зажигание автомобиля.
 - Если подключение выполнено по инструкции, устройство не должно работать при выключенном зажигании.
- Неверное подключение проводов питания.
 - Проверьте подключение проводов питания
- Перегорел предохранитель.
 - Проверьте предохранитель или кабель аккумулятора устройства; при необходимости замените предохранитель, подобрав новый предохранитель соответствующего номинала.
- Сбой внутреннего микрокомпьютера из-за помех и т.д.
 - Нажмите переключатель СБРОС с помощью шариковой ручки или другого заостренного предмета

Звук отсутствует или воспроизводится неестественно.

- Неверная настройка громкости/баланса/приглушения сигнала.
 - Правильно настройте параметры
- Неверное или ненадежное выполнение подключений.
 - Проверьте правильность и надежность подключений

На экране нет изображения.

- Установлено минимальное значение яркости/контраста.
 - Отрегулируйте яркость/контраст экрана
- Слишком низкая температура в салоне автомобиля.
 - Увеличьте температуру до диапазона рабочих температур.
- Ненадежное подключение дополнительного устройства.
 - Проверьте правильность и надежность подключений
 - Провод стояночного тормоза не подключен.
- Стояночный тормоз не включен.
 - Подключите провод стояночного тормоза, после чего включите стояночный тормоз

Необычное движение отображаемого изображения.

- Слишком высокая температура в салоне автомобиля.
 - Дайте остыть внутренним деталям автомобиля.

Дополнительный пульт ДУ не работает.

- Настройка датчика дистанционного управления, описанная в разделе «Использование дистанционного управления» (стр. 76), не соответствует данному устройству («AVN»)
 - Установите значение «AVN»

Радио

Система не принимает сигналы радиостанций.

- Антенна отсутствует или разрыв в кабеле антенны.
 - Убедитесь в том, что антенна правильно подключена; при необходимости замените антенный кабель.

Не удается настроить станции в режиме поиска.

- Приемник находится в зоне слабого сигнала.
 - Убедитесь в том, что тюнер находится в режиме DX.
- Если вы находитесь в области уверенного сигнала, возможно, антенна не заземлена или подключена неправильно.
 - Проверьте соединения антенны. Убедитесь в правильном заземлении антенны в месте ее установки.
- Возможно, антенна имеет неверную длину.
 - Убедитесь в том, что антенна полностью развернута. Если антенна сломана, замените ее новой.

Высокий уровень шума радиотрансляции.

- Антенна имеет неверную длину.
 - Полностью разверните антенну. Замените антенну, если она сломана.
- Антенна плохо заземлена.
 - Убедитесь в правильном заземлении антенны в месте ее установки.
- Сигнал станции слабый и зашумленный.
 - Если приведенное выше решение не исправляет ситуацию, переключитесь на другую станцию.

Режим USB аудио

Устройство не работает.

- Конденсация.
 - Подождите припл. 1 час, чтобы дать конденсату испариться.

Изображение нечеткое или зашумленное.

- Низкий заряд аккумулятора автомобиля.
 - Проверьте уровень заряда и подключение аккумулятора. (Устройство может работать неправильно, если напряжение аккумулятора под нагрузкой падает ниже 11 В.)

Развлекательная система для задних пассажиров

Звук DVD не выводится через задние наушники

- Внешний аудиопроцессор и DVD-проигрыватель (DVE-5300) подключены с помощью оптического подключения.
 - Установите для аудиовыхода DVD-проигрывателя значение «LPCM».

Навигация

Навигация не работает нормально.

- Переагрузите навигационную систему.
 - Выключите, а затем снова включите зажигание.

Сообщения об ошибках

Во время работы на экране отображаются различные сообщения. В дополнение к сообщениям о текущем статусе или указаниям о следующих действиях, также отображаются следующие сообщения об ошибках. В случае появления одного из данных сообщений об ошибке тщательно выполните все приведенные указания по решению проблемы.

Система

Перед использованием этой функции следует остановить автомобиль.

- Попытка выполнить настройки или другие действия во время движения автомобиля.

- Остановите автомобиль в безопасном месте, включите стояночный тормоз, а затем выполните данное действие.

Ошибка питания USB.

- На USB-устройство подается неподходящее питание.
- Выключите, а затем снова включите зажигание.
- Попытка подключить другое устройство iPod/iPhone/ телефон Android/флэш-накопитель USB.

USB-концентратор не поддерживается.

- Флэш-накопитель USB подключен через концентратор.
- Воспроизведение файлов с флэш-накопителя USB, подключенного через концентратор, невозможно. USB-концентраторы не поддерживаются.

Формат файла не поддерживается.

- Выбран файл USB Video, формат которого не поддерживается данным устройством.
- Поддерживаемые форматы описаны в разделе «Поддерживаемые форматы USB Video» (стр. 42).

Воспроизведение звука/видео

Подключенное устройство USB не поддерживается.

- Подключен iPod/iPhone/телефон Android, который не поддерживается данным устройством.
- Подключите iPod/iPhone/телефон Android, совместимый с данным устройством.
- Перезагрузите iPod.
- Подключен флэш-накопитель USB, который не поддерживается данным устройством.
- Попробуйте подключить другой флэш-накопитель USB.
- Ошибка связи.
- Выключите, а затем снова включите зажигание.
- Проверьте работоспособность экрана, отключив и снова подключив iPod/iPhone/телефон Android к данному устройству с помощью кабеля iPod/iPhone/телефона Android.
- Проверьте работу дисплея, отключив и снова подключив флэш-накопитель USB к устройству.
- Программное обеспечение iPod/iPhone/телефона Android не поддерживается данным устройством.
- Обновите программное обеспечение iPod/iPhone/телефона Android.
- Не удалось идентифицировать iPod/iPhone/телефон Android.
- Подключите другой iPod/iPhone/телефон Android.

Нет данных.

- На iPod/iPhone/телефоне Android отсутствуют подходящие данные.
- Загрузите данные на iPod/iPhone/телефон Android и подключите его к устройству.
- На флэш-накопителе USB отсутствуют данные.
- Загрузите данные на флэш-накопитель USB и подключите его к устройству.

Плохона композиция, которую не удалось прочитать.

- Обнаружен файл WMA с защитой от копирования.
- На данном устройстве можно воспроизводить только файлы без защиты от копирования.
- Файл имеет частоту дискретизации/битрейт, которые не поддерживаются данным устройством.
- Используйте файлы с частотой дискретизации/битрейтом, которые поддерживаются данным устройством.

Ошибка антенны DAB

- Кабель антенны DAB поврежден или подключен неправильно.
- Убедитесь, что кабель антенны не имеет сильных изгибов и не поврежден. При необходимости замените антенну.
- На антенну DAB подается неподходящее питание.
- Подключите антенну к питанию 12 В с отрицательным заземлением.

Bluetooth

Подключите аудиоустройство Bluetooth.

- Аудиоустройство Bluetooth не подключено или подключено неправильно.
- Проверьте настройки системы и аудиоустройства Bluetooth, после чего заново подключите устройство.

Невозможно загрузить список контактов.

- Невозможно прочитать список контактов, поскольку мобильный телефон был отключен и т.д.
- Проверьте подключение мобильного телефона и выполните синхронизацию и добавление списка контактов еще раз. (см. стр. 58)
- Подключенный мобильный телефон не поддерживает синхронизацию телефонной книги.
- Подключите мобильный телефон, который поддерживает синхронизацию телефонной книги, затем выполните синхронизацию повторно (см. стр. 58)

HDMI

Ошибка связи HDMI.

Проверьте состояние подключенного устройства и повторите попытку.

- Ошибка связи.

- Выключите, а затем снова включите зажигание.
- Проверьте работу дисплея, отключив и снова подключив кабель HDMI, соединяющий устройство HDMI с системой.
- Проверьте работу дисплея, отключив и снова подключив устройство HDMI к системе.

Ошибка питания HDMI.

Отключите и снова подключите устройство.

- На HDMI-устройство подается неподходящее питание.
- Выключите, а затем снова включите зажигание.
- Отсоедините устройство HDMI от системы, а затем снова подсоедините.

Ошибка связи с монитором HDMI.

Проверьте подключение, либо выключите и снова включите зажигание.

- Ошибка связи с устройством HDMI.
- Выключите и снова включите двигатель. Проверьте кабель HDMI в месте его подключения к монитору HDMI.

Превышено число подключенных по HDMI мониторов.

Проверьте подключение.

- Подключено более четырех мониторов HDMI.
- Используется последовательное подключение с более чем 2 разветвителями.
- Следует использовать не более одного разветвителя и не более четырех мониторов HDMI.

Навигация

Неправильное положение автомобиля.

- Слабый сигнал GPS.
- Направьте автомобиль в район с хорошим приемом GPS, чтобы устройство смогло самостоятельно произвести повторную калибровку. Переместитесь в место с хорошим приемом GPS.

Устройство не работает

- Конденсация влаги
- Подождите достаточно долго (прибл. 1 час), чтобы дать конденсату испариться.
- Окружающая температура
- Убедитесь, что температура в салоне автомобиля находится в диапазоне от 0°C до 45°C (32°F до 113°F).

Технические характеристики

МОНИТОР

Размер экрана	6,5 дюйма (INE-W611D)
Тип ЖК-дисплея	Прозрачный TN LCD
Принцип действия	Активная матрица TFT
Количество элементов изображения	1 152 000 частей (800 × 480 × 3 (RGB))
Количество эффективных элементов изображения	99% или более
Система подсветки	LED

FM-ТЮНЕР

Диапазон настройки	87,5 – 108,0 МГц
Пороговая чувствительность моно	9,3 дБ (0,8 мкВ/75 Ом)
Пороговая чувствительность 50 дБ	13,5 дБ (1,3 мкВ/75 Ом)
Избирательность по соседнему каналу	80 дБ
Отношение сигнал/шум	65 дБ
Переходное затухание между стереоканалами	35 дБ

AM-ТЮНЕР

Диапазон настройки	531–1602 кГц
Пороговая чувствительность	25,1 мкВ/28 дБФ

MW-ТЮНЕР

Диапазон настройки	531 – 1 602 кГц
Пороговая чувствительность	25,1 мкВ/28 дБФ

LW-ТЮНЕР

Диапазон настройки	153 – 281 кГц
Чувствительность (стандарт МЭК)	31,6 мкВ/30 дБФ

DAB

Диапазон настройки BAND III	174,928–239,2 МГц
Диапазон настройки L-BAND	1452,96–1490,624 МГц
Пороговая чувствительность	-101 дБм
Отношение сигнал/шум	85 дБ

USB-РАЗЪЕМ

Требования к USB	USB 2.0
Максимальный ток	1500 мА (поддержка CDP)
Класс USB	USB (класс массовой памяти)
Файловая система	FAT16/32
Формат декодирования	MP3/WMA/AAC/FLAC/OGG/APE/MP2
Количество каналов	2-канальный звук (стерео)
Частотная характеристика*1	5 – 20 000 Гц (±1 дБ)
Суммарный коэффициент гармонических искажений	0,016% (при 1 кГц)
Динамический диапазон	95 дБ (при 1 кГц)
Отношение сигнал/шум	85 дБ
Разнесение каналов	75 дБ (при 1 кГц)

*1 Частотная характеристика может отличаться в зависимости от программного обеспечения устройства кодирования/скорости передачи (битрейта).

HDMI

Формат ввода	480p/720p
--------------	-----------

GPS

Частота приема GPS сигнала	1 575,42 ±1 МГц
Чувствительность приема GPS сигнала	-130 дБ макс.

Bluetooth

Спецификация Bluetooth	Bluetooth v4.0
Частотный диапазон	2402–2480 МГц
Выходная мощность	-6 ~ +4 дБм (средн.) (класс мощности 2)
Профиль	HFP (Hands-Free Profile) PBAP (Phone Book Access Profile) A2DP (Advanced Audio Distribution Profile) AVRCP (Audio/Video Remote Control Profile)

ОБЩИЕ

Питание	14,4 В постоянного напряжения (допускается 11–16 В)
Рабочая температура	от -20 °С до +60 °С (от -4°F до +140°F)
Максимальная выходная мощность	50 Вт × 4
• Выходная мощность измерена при нагрузке 4 Ом и ≤ 1% THD+N	
• Отношение сигнал/шум: 80 дБа (при мощности 1 Вт и нагрузке 4 Ом)	
Уровень выходного аудиосигнала	
Предварительный выход (фронт, тыл):	4 В/10 кОм (макс.)
Предварительный выход (сабвуфер):	4 В/10 кОм (макс.)
Масса (только устройство)	2,05 кг

РАЗМЕР КОРПУСА

Ширина	178 мм
Высота	100 мм
Глубина	142 мм

РАЗМЕР ГОЛОВНОЙ ЧАСТИ

Ширина	178 мм
Высота	100 мм
Глубина	213 мм

- Из-за непрерывного совершенствования продукта его технические характеристики и дизайн могут изменяться без предварительного уведомления.
- ЖК-дисплей изготовлен по сверхточной технологии. Количество эффективных пикселей превышает 99,99%. Это означает, что существует вероятность 0,01% наличия пикселей, которые всегда включены или всегда выключены.

О правилах в отношении электромагнитного излучения Bluetooth



Декларация соответствия

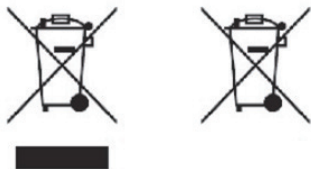

Информация об утилизации выведенных из эксплуатации электрических и электронных устройств оборудование и батареи (для стран, в которых действует система раздельного сбора отходов)

Данный продукт не следует утилизировать вместе с обычными бытовыми отходами. В соответствии с требованиями законодательства существует отдельная система сбора выведенных из эксплуатации электронных устройств, позволяющая соответствующим образом обрабатывать, восстанавливать и утилизировать такие отходы. Для получения информации о соответствующих площадках утилизации в вашем регионе обратитесь в местные органы власти. Правильная переработка и утилизация отходов помогут сэкономить природные ресурсы, а также предотвратить негативное влияние на здоровье людей и окружающую среду.