

FOR CAR USE ONLY/NUR FÜR AUTOMOBIL GEBRAUCH/POUR APPLICATION AUTOMOBILE UNIQUEMENT/PARA USO EN AUTOMÓVILES/SOLO PER L'UTILIZZO IN AUTOMOBILE/ENDAST FÖR BILBRUK/ALLEEN VOOR GEBRUIK IN DE AUTO/ ТОЛЬКО ДЛЯ ИСПОЛЬЗОВАНИЯ В АВТОМОБИЛЯХ/DO UŻYCIA TYLKO W SAMOCHODZIE

# ALPINE®

## CD/USB RECEIVER WITH ADVANCED BLUETOOTH

# CDE-183BT



Alpine Tunelt App



compatible



- OWNER'S MANUAL  
Please read before using this equipment.
- BEDIENUNGSANLEITUNG  
Lesen Sie diese Bedienungsanleitung bitte vor Gebrauch des Gerätes.
- MODE D'EMPLOI  
Veuillez lire avant d'utiliser cet appareil.
- MANUAL DE OPERACIÓN  
Léalo antes de utilizar este equipo.
- ISTRUZIONI PER L'USO  
Si prega di leggere prima di utilizzare il attrezzatura.
- ANVÄNDARHANDLEDNING  
Innan du använder utrustningen bör du läsa igenom denna användarhandledning.
- GEBRUIKERSHANDLEIDING  
Lees deze aanwijzingen aandachtig alvorens dit toestel te gebruiken.
- РУКОВОДСТВО ПО ЭКСПЛУАТАЦИИ  
Прочтите настоящее руководство перед началом использования оборудования.
- INSTRUKCJA OBSŁUGI  
Prosimy zapoznać się z tą instrukcją przed przystąpieniem do użytkowania urządzenia.

**ALPINE ELECTRONICS MARKETING, INC.**  
1-7, Yukigaya-Otsukamachi, Ota-ku,  
Tokyo 145-0067, JAPAN  
Phone: 03-5499-4531

**ALPINE ELECTRONICS OF AMERICA, INC.**  
19145 Gramercy Place, Torrance,  
California 90501, U.S.A.  
Phone 1-800-ALPINE-1 (1-800-257-4631)

**ALPINE ELECTRONICS OF AUSTRALIA PTY. LTD.**  
161-165 Princes Highway, Hallam  
Victoria 3803, Australia  
Phone 03-8787-1200

**ALPINE ELECTRONICS GmbH**  
Wilhelm-Wagenfeld-Str. 1-3, 80807 München, Germany  
Phone 089-32 42 640

**ALPINE ELECTRONICS OF U.K. LTD.**  
Alpine House  
Fletchamstead Highway, Coventry CV4 9TW, U.K.  
Phone 0870-33 33 763

**ALPINE ELECTRONICS FRANCE S.A.R.L.**  
(RCS PONTOISE B 338 101 280)  
98, Rue de la Belle Etoile, Z.I. Paris Nord II,  
B.P. 50016, 95945 Roissy Charles de Gaulle  
Cedex, France  
Phone 01-48638989

**ALPINE ITALIA S.p.A.**  
Viale C. Colombo 8, 20090 Trezzano  
Sul Naviglio (MI), Italy  
Phone 02-484781

**ALPINE ELECTRONICS DE ESPAÑA, S.A.**  
Portal de Gamarra 36, Pabellón, 32  
01013 Vitoria (Alava)-APDO 133, Spain  
Phone 945-283588

EN

DE

FR

ES

IT

SE

NL

RU

PL

**ООО «Компания Бонанза»**  
Информация о сервисных центрах  
доступна на сайте [www.alpine.ru](http://www.alpine.ru)

## Руководство по эксплуатации

### ПРЕДУПРЕЖДЕНИЕ

ПРЕДУПРЕЖДЕНИЕ .....	6
ОСТОРОЖНО .....	6
МЕРЫ ПРЕДОСТОРОЖНОСТИ .....	6

### Приступая к работе

Список компонентов .....	10
Включение и выключение питания .....	10
Функция демонстрации .....	10
Выбор источника .....	10
Снятие и установка передней панели .....	10
Снятие .....	10
Установка .....	11
Первоначальный запуск системы .....	11
Настройка уровня громкости .....	11
Установка времени .....	11

### Радио

Прослушивание радио .....	12
Предварительная настройка станций вручную .....	12
Предварительная настройка станций в автоматическом режиме .....	12
Включение предварительно настроенных станций .....	12
Функция поиска частоты .....	12

### RDS

Установка значения ON/OFF для режима AF (альтернативные частоты) .....	13
Прием региональных (местных) RDS-станций .....	13
Режим PI SEEK .....	13
Прием информации о трафике .....	14
Прием информации о трафике во время воспроизведения с аудиоустройства USB или работы радиоприемника .....	14
Отображение передаваемого радиостанцией текста .....	14

### CD/MP3/WMA/AAC

Воспроизведение .....	15
Повтор и воспроизведение в случайном порядке .....	15
Поиск в текстовой информации о компакт-диске .....	15
Поиск по именам папок/файлов (данные MP3/WMA/AAC) .....	16
Режим поиска имени папки .....	16
Режим поиска имени файла .....	16
Поиск по расположению в памяти .....	16
О форматах MP3/WMA/AAC .....	16
Терминология .....	17

### Настройка звука

Настройка параметров уровня сабвуфера/ низких частот/высоких частот/баланса (между левым и правым)/фейдера (между передними и задними)/настроек по умолчанию .....	18
Настройка звука .....	18
Предварительные настройки эквалайзера .....	19
Включение/выключение функции BASS ENGINE SQ (ON/OFF) .....	19
Отображение значения BASS ENGINE SQ PARAMETER .....	19
Настройка кривой параметрического эквалайзера (9BAND P-EQ) .....	19
Настройка частоты (CENTER FRQ) .....	19
Настройка диапазона частот (WIDTH (Q)) .....	19
Регулировка уровня .....	19
Настройка уровня громкости источника .....	20
Настройка фильтра высоких частот .....	20
Включение/отключение сабвуфера .....	20
Настройка фильтра низких частот .....	20
Настройка фазы НЧ-сигнала (Subwoofer) .....	20
Настройка сабвуфера .....	20
Внешнее устройство .....	20
Подключение к внешнему усилителю (Power IC) .....	20
Настройка режима Media Xpander .....	21
Функция BASS ENGINE SQ .....	21
Включение режима BASS ENGINE SQ .....	21
Настройка уровня BASS ENGINE SQ .....	21

## Другие функции

Отображение текста .....	22
О текстовом “режиме” .....	22
Использование входного разъема AUX .....	22
Настройка меню параметров .....	23
Использование приложения Tunelt .....	23
Настройка звука с помощью смартфона .....	24
Функция уведомления от Facebook.....	24
Получение уведомления .....	24
Отображение списка уведомлений.....	24

## Меню SETUP

Настройка .....	25
Общие настройки .....	25
Автоматическая настройка времени.....	25
Настройка языка меню .....	25
Настройка режима AUX SETUP .....	25
Настройка режима AUX NAME .....	26
Воспроизведение данных MP3/WMA/AAC (PLAY MODE) .....	26
Настройка режима отложенного выключения .....	26
Режим Демо .....	26
Настройка отображения .....	26
Изменение цвета подсветки .....	26
Регулировка подсветки .....	26
Настройка прокрутки (TEXTSCROLL) .....	26
Настройка прокрутки текста.....	27
Настройка тюнера .....	27
Настройка качества звукового воспроизведения TUNER (FM) (FM SET) .....	27
Настройка iPod .....	27
Настройка режима поиска iPod/iPhone .....	27
Настройка приложений (APP) .....	27
Настройка режима связи со смартфоном (ALPINE APP) .....	27
Настройка уровня громкости TTS (речевого воспроизведения текста) .....	27

## Вызовы с помощью функции

### “Свободные руки” BT

Настройка перед использованием .....	28
О технологии BLUETOOTH .....	28
Перед использованием функции BLUETOOTH .....	28
Подключение устройства с поддержкой BLUETOOTH (сопряжение) .....	28
Согласование BLUETOOTH-совместимого устройства с поддержкой SSP (Secure Simple Pairing) .....	28
Согласование BLUETOOTH-совместимого устройства без поддержки SSP (Secure Simple Pairing) .....	28
Автоматическое сопряжение с iPod/iPhone .....	29
НАСТРОЙКА BLUETOOTH .....	29
Настройка соединения BLUETOOTH (BT IN).....	29
Настройка автоматического сопряжения с iPod/iPhone .....	29
Настройка устройства BLUETOOTH .....	30
Настройка Visible Mode.....	30
Настройка качества звука BLUETOOTH.....	30
Настройка уровня громкости (SOURCE VOL).....	30
Настройка автоматического режима звука (TYPE SET) .....	30
Настройка отображения информации о вызывающем абоненте ON/OFF .....	30
Настройка обновления телефонной книги.....	31
Настройка включения/отключения режима автоматического обновления телефонной книги (ON/OFF (AUTO)) .....	31
Настройка включения/отключения режима ручного обновления телефонной книги (ON/OFF (MANUAL)).....	31
Изменение порядка списка телефонной книги.....	31
Настройка автоматического приема вызова (Auto Answer) .....	31
Выбор динамика для вывода сигнала.....	31
Отображение версии микропрограммного обеспечения .....	31
Обновление микропрограммного обеспечения .....	31

Функция телефона “Свободные руки” .....	32
Функция телефона “Свободные руки” .....	32
Прием вызова .....	32
Окончание вызова .....	32
Осуществление вызова .....	32
Повторный набор номера из журнала исходящих вызовов .....	33
Набор номера из журнала входящих вызовов .....	33
Набор номера из журнала пропущенных входящих вызовов .....	33
Набор номера из телефонной книги .....	33
Функция поиска по алфавиту в телефонной книге .....	33
Использование голосового управления .....	33
Функция ожидания вызова .....	34
Предустановка номера в меню телефона (быстрый набор) .....	34
Набор предварительно установленного номера .....	34
Настройка громкости во время приема вызова .....	34
Быстрое отключение звука микрофона (функция отключения звука голоса) .....	34
Операция переключения вызовов .....	34
Использование BLUETOOTH Audio .....	35
Вызов режима BLUETOOTH Audio .....	35
Выбор нужной композиции .....	35
Пауза .....	35
Выбор нужной группы .....	35
Поиск нужной композиции .....	35

## USB-накопитель

### (приобретается дополнительно)

Воспроизведение файлов MP3/WMA/AAC с USB-накопителя (приобретается дополнительно) .....	36
О файлах MP3/WMA/AAC, содержащихся в USB-накопителе .....	36

## iPod/iPhone

### (приобретается дополнительно)

Подсоединение iPod/iPhone .....	37
Настройка управления iPod .....	37
Воспроизведение .....	38
Поиск нужной композиции .....	38
Функция прямого поиска .....	39
Выбор режима Список воспроизведения/ Исполнитель/Альбом/Жанр/Композитор/ Эпизод .....	39
Функция поиска по алфавиту .....	39
Поиск по памяти .....	40
Воспроизведение в случайном порядке Shuffle (M.I.X.) .....	40
Множественное воспроизведение .....	40
Отображение текста .....	40

## Информация

При возникновении трудностей .....	41
Основные функции .....	41
Радио .....	41
Компакт-диск .....	41
MP3/WMA/AAC .....	41
Звук .....	41
iPod .....	42
Индикаторы CD-плеера .....	42
Индикатор USB-накопителя .....	42
Индикаторы в режиме iPod .....	43
Режим BLUETOOTH .....	43
Технические характеристики .....	44

## Установка и соединения

<b>ПРЕДУПРЕЖДЕНИЕ</b> .....	45
<b>ОСТОРОЖНО</b> .....	45
<b>МЕРЫ ПРЕДОСТОРОЖНОСТИ</b> .....	46
Установка .....	46
Удаление .....	47
Установка микрофона .....	47
Соединения .....	48

# Руководство по эксплуатации

## ПРЕДУПРЕЖДЕНИЕ

### ПРЕДУПРЕЖДЕНИЕ

Этот символ обозначает важные инструкции. Их несоблюдение может привести к серьезному телесному повреждению или смерти.

#### НЕ ПРЕДПРИНИМАЙТЕ НИКАКИХ ДЕЙСТВИЙ, КОТОРЫЕ МОГУТ ОТВЛЕЧЬ ВАС ОТ БЕЗОПАСНОГО ВОЖДЕНИЯ АВТОМОБИЛЯ.

Любые действия, отвлекающие внимание на продолжительный срок, должны выполняться только после полной остановки. Перед выполнением таких действий всегда останавливайте автомобиль в безопасном месте. Несоблюдение этого требования может привести к аварии.

#### ПОДДЕРЖИВАЙТЕ ГРОМКОСТЬ НА УРОВНЕ, ПОЗВОЛЯЮЩЕМ СЛЫШАТЬ ВНЕШНИЕ ЗВУКИ ВО ВРЕМЯ ДВИЖЕНИЯ.

Чрезмерно высокий уровень громкости, заглушающий такие звуки, как сирены автомобилей аварийной службы и дорожные предупредительные сигналы (при пересечении ж/д путей и т.д.), может быть опасным и привести к аварии. ИСПОЛЬЗОВАНИЕ ВЫСОКОГО УРОВНЯ ГРОМКОСТИ В АВТОМОБИЛЕ МОЖЕТ ТАКЖЕ ВЫЗЫВАТЬ ДЕФЕКТ СЛУХА.

#### НЕ РАЗБИРАТЬ И НЕ ИЗМЕНЯТЬ.

Это может вызывать аварийную ситуацию, возгорание или удар электрическим током.

#### ИСПОЛЬЗОВАТЬ ТОЛЬКО В АВТОМОБИЛЯХ С ПИТАНИЕМ БОРТОВОЙ СЕТИ +12 ВОЛЬТ И ЗАЗЕМЛЕНИЕМ ОТРИЦАТЕЛЬНОГО ПОЛЮСА НА КУЗОВ АВТОМОБИЛЯ.

(В случае сомнений проконсультируйтесь у своего дилера.) Несоблюдение этого требования может привести к возникновению огня и т.п.

#### ХРАНИТЕ НЕБОЛЬШИЕ ОБЪЕКТЫ, ТАКИЕ КАК БАТАРЕИ, В НЕДОСТУПНЫХ ДЛЯ ДЕТЕЙ МЕСТАХ.

Глотание таких объектов может нанести серьезную травму. Если ребенок проглотил подобный объект, немедленно обратитесь к врачу.

#### ПРИ ЗАМЕНЕ ПРЕДОХРАНИТЕЛЕЙ ИСПОЛЬЗУЙТЕ ТОЛЬКО АНАЛОГИЧНЫЕ ПО НОМИНАЛУ.

Несоблюдение этого требования может привести к возгоранию и поражению электрическим током.

#### НЕ ЗАКРЫВАЙТЕ ВЕНТИЛЯЦИОННЫЕ ОТВЕРСТИЯ ИЛИ ПАНЕЛИ РАДИАТОРА.

В противном случае возможен нагрев внутренних деталей, который может привести к возгоранию.

#### ИСПОЛЬЗУЙТЕ ЭТОТ ПРОДУКТ ТОЛЬКО ДЛЯ АВТОМОБИЛЕЙ С БОРТОВОЙ СЕТЬЮ НАПРЯЖЕНИЕМ 12 В.

Неправильное использование может привести к возгоранию, поражению электрическим током или другим травмам.

#### НЕ ПОМЕЩАЙТЕ РУКИ, ПАЛЬЦЫ ИЛИ ПОСТОРОННИЕ ОБЪЕКТЫ ВО ВХОДНЫЕ РАЗЪЕМЫ.

Это может привести к получению травмы или повреждению продукта.

### ОСТОРОЖНО

Этот символ обозначает важные инструкции. Их несоблюдение может привести к травме или повреждению материальной собственности.

#### ПРИ ВОЗНИКНОВЕНИИ ПРОБЛЕМ, НЕМЕДЛЕННО ПРЕКРАТИТЕ ИСПОЛЬЗОВАНИЕ ПРОДУКТА.

В противном случае это может привести к получению травмы или повреждению продукта. Верните продукт своему авторизованному дилеру Alpine или в ближайший сервисный центр Alpine для ремонта.

### МЕРЫ ПРЕДОСТОРОЖНОСТИ

#### Очистка продукта

Используйте мягкую сухую тряпку для периодической очистки данного продукта. Для удаления более серьезных пятен намочите тряпку, используя только воду. При использовании других средств можно растворить краску или повредить пластик.

#### Температура

До включения устройства убедитесь, что температура внутри автомобиля находится в рамках диапазона от  $-10$  до  $+60$  °C.

#### Конденсация влаги

При воспроизведении компакт-дисков можно заметить дрожание звука из-за конденсации. Если это произошло, извлеките диск из проигрывателя и подождите около часа, чтобы дать влаге испариться.

#### Поврежденный диск

Не пытайтесь проигрывать треснутые, деформированные или поврежденные диски. При воспроизведении дефектного диска можно серьезно повредить механизм воспроизведения.

#### Техническое обслуживание

При возникновении проблем не пытайтесь отремонтировать устройство самостоятельно. Верните его своему дилеру Alpine или в ближайший сервисный центр Alpine для ремонта.

## Никогда не пытайтесь выполнить следующие действия

Не пытайтесь схватить или вытащить диск, когда он затягивается в проигрыватель механизмом автоматической загрузки.

Не пытайтесь вставить диск в устройство при выключенном питании.

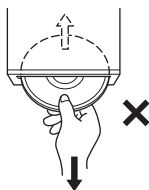

## Вставка дисков

За один раз проигрыватель может принять для воспроизведения только один диск. Не пытайтесь загрузить более одного диска.

Вставляйте диск лицевой стороной вверх. Если вставить диск неправильно, на экране проигрывателя появится сообщение "ERROR". Если сообщение "ERROR" продолжает отображаться, даже после правильной вставки диска, нажмите переключатель **RESET** помощью остроконечного объекта, такого как шариковая ручка.

Проигрывание диска при езде по сильно разбитой дороге может привести к пропускам воспроизведения, но это не вызывает царапание диска или повреждение проигрывателя.

## Новые диски

Чтобы предотвратить защемление компакт-диска, при вставке дисков с неровной поверхностью отображается сообщение "ERROR". Если новый диск не считывается после загрузки, проведите пальцем по кромке центрального отверстия диска и внешнего края диска. Любые небольшие дефекты и неровности могли воспрепятствовать правильной загрузке диска. Для их устранения потрите внутреннюю и внешнюю кромки диска шариковой ручкой или другим подобным инструментом, а затем вставьте диск снова.



## Диски неправильной формы

В данном устройстве используйте диски только круглой формы, никогда не используйте диски необычной формы. Использование дисков необычной формы может привести к повреждению механизма.



## Место установки

Убедитесь в том, что в месте установки устройство не будет подвергаться следующим воздействиям:

- прямые солнечные лучи и тепло;
- высокая влажность и вода;
- чрезмерная запыленность;
- чрезмерная вибрация.

## Корректное обращение

При обращении с диском постарайтесь его не уронить. Держите диск так, чтобы не оставлять на рабочей поверхности отпечатков пальцев. Не наклеивайте на диск ленты, бумагу или клейкие этикетки. Не делайте на диске надписей.

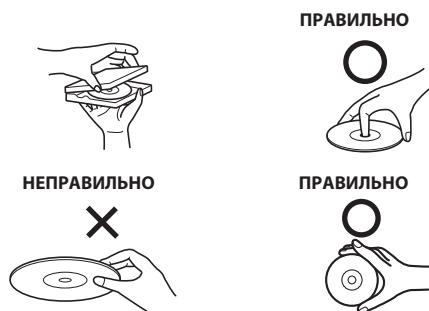

## Очистка диска

Отпечатки, пыль или грязь на поверхности диска могут вызывать пропуски воспроизведения. При регулярной очистке протирайте рабочую поверхность чистой мягкой тряпкой в направлении от центра диска к внешнему краю. Если поверхность диска сильно загрязнена, перед ее очисткой смочите чистую мягкую тряпку в слабом растворе нейтрального моющего средства.



## Принадлежности для дисков

На рынке доступны различные принадлежности для защиты поверхности дисков и улучшения качества звучания. Однако большинство из них влияет на толщину и/или диаметр диска. Использование таких принадлежностей может привести к тому, что диск перестанет соответствовать стандартным спецификациям, вызывая проблемы с эксплуатацией. Не рекомендуется использовать такие принадлежности с дисками, воспроизводимыми на проигрывателях компакт-дисков Alpine.

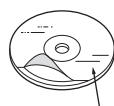

Прозрачный слой

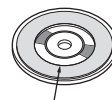

Дисковый стабилизатор

---

## Об обращении с компакт-дисками (CD/CD-R/CD-RW)

- Не касайтесь поверхности.
- Не подвергайте диск воздействию прямых солнечных лучей.
- Не наклеивайте наклейки или ярлычки.
- Чистите диск в случае его запыления.
- Убедитесь в отсутствии неровностей на кромках диска.
- Не используйте имеющиеся на рынке принадлежности для дисков.

**Не оставляйте диск надолго в машине или проигрывателе.**

**Никогда не подвергайте диск воздействию прямых солнечных лучей.** Жара и влажность могут повредить компакт-диск настолько, что его нельзя будет проигрывать.

Для клиентов, использующих диски CD-R/CD-RW

- Если не удастся воспроизвести диск CD-R/CD-RW, убедитесь в том, последний сеанс записи закрыт (диск был финализирован).
- При необходимости завершите сеанс записи на диск CD-R/CD-RW и повторите попытку воспроизведения.

---

## О носителях, которые можно воспроизводить

Используйте только компакт-диски, на лицевой стороне внизу которых отображается логотип компакт-диска.



При использовании нестандартных компакт-дисков не может быть гарантирована правильная работа.

Можно воспроизводить диски CD-R (CD-Recordables)/CD-RW (CD-ReWritable), которые были записаны только на аудиоустройствах.

Кроме того, можно воспроизводить диски CD-R/CD-RW с аудиофайлами в формате MP3.

- Некоторые из описанных ниже компакт-дисков не могут быть проиграны на этом устройстве:
  - дефектные компакт-диски; компакт-диски с отпечатками пальцев; компакт-диски, подвергнутые экстремальным температурами или прямым солнечным лучам (например, оставленные в машине или в данном устройстве);
  - компакт-диски, записанные в нестабильных условиях;
  - компакт-диски со сбоем записи или для которых была предпринята попытка перезаписи; компакт-диски с защитой от копирования, не соответствующей отраслевому стандарту звуковых компакт дисков.
- Используйте диски с сжатými аудиофайлами, записанными в формате, который поддерживает данное устройство. Для получения дополнительной информации см. в разделе “О форматах MP3/WMA/AAC” на стр. 16.
- Файлы с данными звукового формата, имеющиеся на диске, игнорируются и не воспроизводятся.

---

## Защита USB-порта

- К USB-порту данного устройства можно подключать только USB-накопители или устройства iPod/iPhone. Корректная работа других USB-устройств не гарантируется. USB-концентратор не поддерживается.
- В зависимости от формы или размера USB-устройства, возможно, его не удастся подключить к USB-разъему данного устройства, для этого подключения рекомендуется использовать удлинительный кабель USB (продается отдельно). Кроме того, не подключайте одновременно USB-накопитель и дополнительные устройства к гнезду на передней панели.

- Подключенное USB-устройство выступает наружу, что может быть опасно при вождении. Используйте доступный в продаже удлинительный USB-кабель и подключите USB-устройство таким образом, чтобы оно не мешало при вождении.
- При подключении USB-накопителей некоторых типов устройство может не работать, либо некоторые функции могут быть недоступны.
- Это устройство может воспроизводить аудиофайлы форматов MP3/WMA/AAC.
- При этом наименования исполнителей/композиций могут отображаться некорректно.

---

## Обращение с USB-накопителями с флэш-памятью

### ОСТОРОЖНО

**Компания Alpine не несет ответственности за потерю данных и т. п., даже если они были потеряны при эксплуатации данного изделия.**

- Во избежание неисправности или повреждений устройства соблюдайте следующие указания. Внимательно прочтите руководство пользователя USB-накопителя.
- Подключайте USB-накопитель так, чтобы он не мешал вождению.
- USB-накопитель может работать некорректно в условиях высоких или низких температур.
- Используйте только сертифицированные USB-накопители с флэш-памятью. Помните, что даже сертифицированные USB-накопители в зависимости от типа или состояния могут работать некорректно.
- Корректная работа USB-накопителя не гарантируется. Используйте USB-накопитель в соответствии с условиями соглашения.
- Устройство может некорректно отображать или воспроизводить композиции, записанные на USB-накопителях со специальными параметрами или в некоторых состояниях памяти, либо при использовании некоторых программ кодирования данных.
- Файлы с защитой от копирования не могут быть воспроизведены на этом устройстве.
- Запуск воспроизведения файлов с USB-накопителя происходит с некоторой задержкой. Если на USB-накопителе записан файл звукового формата, то для запуска его воспроизведения или поиска может потребоваться значительное время.
- Это устройство может воспроизводить файлы с расширениями “mp3”, “wma” или “m4a”.
- Не присваивайте указанные выше расширения файлам, не являющимися файлами аудиоданных. Данные звуковых форматов не будут распознаны. При воспроизведении таких файлов в динамиках может возникнуть шум, который может привести к неисправности динамиков и/или усилителей.
- Рекомендуется сохранять резервные копии важных данных на жестком диске компьютера.
- Не извлекайте USB-устройство во время воспроизведения. Чтобы предотвратить возможное повреждение памяти USB-устройства, перед его извлечением с помощью селектора SOURCE выберите источник другого типа.



- *Windows Media* и логотип *Windows* являются товарными знаками или зарегистрированными товарными знаками корпорации *Microsoft* в США и/или других странах.
- *iPhone*, *iPod*, *iPod classic*, *iPod nano* и *iPod touch* являются товарными знаками *Apple Inc.*, зарегистрированными в США и других странах.
- Надписи "*Made for iPod*" и "*Made for iPhone*," означают, что электронный аксессуар разработан специально для подключения к устройству *iPod* или *iPhone* соответственно и сертифицирован разработчиком как удовлетворяющий эксплуатационным стандартам *Apple*. Корпорация *Apple* не несет ответственность за работу данного устройства или его соответствие стандартам безопасности и регулятивным нормам. Обратите внимание, что использование данной принадлежности вместе с *iPod* или *iPhone* может негативно отразиться на работе беспроводных устройств.
- Словесный знак и логотипы **BLUETOOTH®** являются товарными знаками корпорации *Bluetooth SIG, Inc.* и используются корпорацией *Alpine Electronics, Inc.* по лицензии. Другие товарные знаки и товарные названия принадлежат соответствующим владельцам.
- Лицензия на технологию кодирования звука *MPEG Layer-3* получена от *Fraunhofer IIS* и *Thomson*. При поставке этого продукта предоставляется лицензия на частное, некоммерческое использование и не предоставляется лицензия и не подразумеваются какие-либо права на использование данного продукта в целях коммерческого (т. е. для получения прибыли) радиовещания в реальном времени (наземное, спутниковое, кабельное и/или иного типа), широковещания или потоковой передачи данных через Интернет, интрасети и/или иные сети, а также через другие системы распространения электронного содержания, такие как приложения звуковоспроизведения за плату или по требованию. Для такого использования требуется отдельная лицензия. Подробная информация представлена на сайте <http://www.mp3licensing.com>
- *Android* является товарным знаком *Google Inc.*

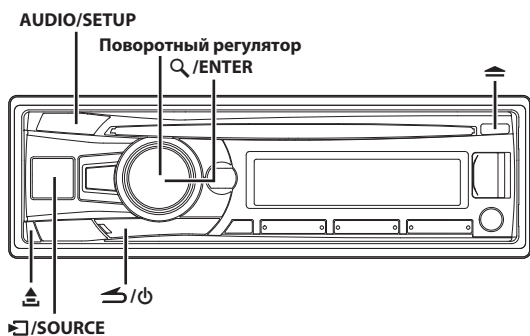

# Приступая к работе





## Список компонентов



- Основной блок .....1
- Кабель питания .....1
- Микрофон .....1
- Монтажная корзина .....1
- Чехол для переноски .....1
- Резиновый колпачок .....1
- Болт с шестигранной головкой .....1
- Ключ к кронштейну .....2
- Винт (M5 × 8) .....4
- Руководство пользователя .....1 комплект

## Включение и выключение питания

Нажмите кнопку  / , чтобы включить питание устройства.

### Примечание

- Данное устройство можно включить, нажав любую другую кнопку за исключением  и  (Снятие панели).

Нажмите и удерживайте кнопку  /  не менее 2 секунд, чтобы выключить устройство.

### Примечание

- При первом включении питания уровень громкости будет находиться на уровне 12.

## Функция демонстрации

В этом устройстве имеется демонстрационный режим. Если для демонстрационного режима установлено значение ON (начальная настройка) и в течение 30 секунд не выполнена ни одна операция, устройство начинает демонстрацию.

При первоначальной установке устройства в машину экран DEMO OFF будет отображаться в течение 30 секунд после его включения.

Чтобы выключить демонстрационный режим, нажмите кнопку  / ENTER в течение этих 30 секунд.\*

В противном случае демонстрационный режим останется включенным (ON), и устройство будет запускать демонстрацию каждый раз после 30 секунд простоя.

\* Процедура аналогична установке для DEMO MODE значения OFF в меню настройки. Обратите внимание, что в случае отсоединения устройства от аккумулятора автомобиля, при последующем подключении устройства DEMO MODE автоматически перейдет в режим ON. Чтобы полностью отключить режим демонстрации, установите для DEMO MODE значение QUIT OFF. Для получения дополнительной информации см. в разделе “Режим Демо” на стр. 26.

## Выбор источника

Нажмите кнопку  / SOURCE, чтобы изменить источник.

TUNER → DISC → USB AUDIO\*<sup>1</sup>/iPod\*<sup>2</sup> → BT AUDIO\*<sup>3</sup> → AUXILIARY\*<sup>4</sup> → TUNER

- \*1 Отображается, только если отсутствует соединение с устройством iPod/iPhone.
- \*2 Отображается, только если подключено устройство iPod/iPhone.
- \*3 Отображается, только если для параметра BT IN установлено значение ON, см. в разделе “Настройка соединения BLUETOOTH (BT IN)” на стр. 29.
- \*4 См. в разделе “Использование входного разъема AUX” на стр. 22.

## Снятие и установка передней панели

### Снятие

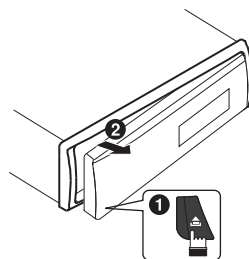

### Примечания

- При обычном использовании передняя панель может нагреваться (особенно клеммы разъемов с обратной стороны передней панели). Это не является неисправностью.
- Чтобы защитить переднюю панель, положите ее в комплектный чехол для переноски.
- После отделения панели не прикладывайте к ней чрезмерную силу, так как это может привести к поломке.

## Установка

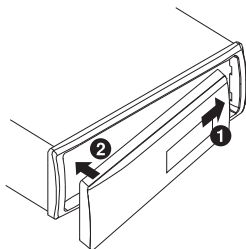

### Примечания

- Перед установкой панели убедитесь в отсутствии грязи или пыли на клеммах разъемов или посторонних объектов между панелью и основным блоком.
- Осторожно закрепите переднюю панель, держа ее за боковые стороны, чтобы избежать случайного нажатия кнопок.

## Первоначальный запуск системы

Обязательно нажимайте переключатель **RESET** при первоначальном использовании устройства, после замены автомобильного аккумулятора и т. п.



## Настройка уровня громкости

Поворачивая поворотный регулятор, настройте требуемый уровень громкости.

## Установка времени

- 1 Нажмите и удерживайте кнопку **AUDIO/SETUP** не менее 2 секунд, чтобы включить режим выбора **SETUP**.
- 2 Поворачивая поворотный регулятор, выберите **GENERAL**, а затем нажмите кнопку **Q/ENTER**.
- 3 Поворачивая поворотный регулятор, выберите режим **CLOCK ADJ**, а затем нажмите кнопку **Q/ENTER**. Будет мигать индикация времени.
- 4 С помощью поворотного регулятора отрегулируйте часы, когда мигает индикация времени.
- 5 После регулировки часов нажмите **Q/ENTER**.
- 6 С помощью поворотного регулятора отрегулируйте минуты, когда мигает индикация времени.
- 7 Нажмите и удерживайте кнопку **AUDIO/SETUP** не менее 2 секунд, чтобы вернуться в обычный режим.

### Примечания

- Чтобы синхронизировать часы с другим часовым механизмом или радиобудильником, нажмите и удерживайте нажатой кнопку **Q/ENTER** не менее 2 секунд после настройки значения "час". Показания минут будут сброшены на "00". Если во время выполнения этой операции на экране отображается значение более "30" минут, то значение времени увеличится на один час.
- Даже если для параметра **AUTO CLOCK** установлено значение **ON** (см. в разделе "Автоматическая настройка времени" на стр. 25), время можно установить вручную. При этом если имеется запрос настройки от **RDS**, время будет отрегулировано автоматически с помощью данных **RDS**.
- Нажмите кнопку **Q**, чтобы вернуться к предыдущему режиму.
- Если за 60 секунд не было выполнено ни одной операции, устройство автоматически переключается в обычный режим.

### Управление с помощью пульта дистанционного управления

Этим устройством можно управлять с помощью дополнительного пульта дистанционного управления Alpine. Для получения дополнительной информации обращайтесь к своему дилеру Alpine. Направьте дополнительный передатчик пульта ДУ на приемный датчик.

#### Датчик дистанционного управления

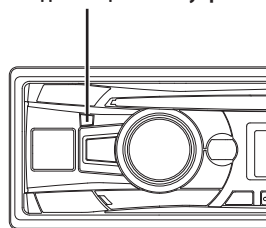

### Возможность подключения к блоку интерфейса дистанционного управления

Благодаря дополнительному интерфейсу дистанционного управления с рулевого колеса Alpine (не входит в комплект) данным устройством можно управлять с помощью элементов управления, расположенных на рулевом колесе транспортного средства. Для получения дополнительной информации обращайтесь к своему дилеру Alpine.

# Радио

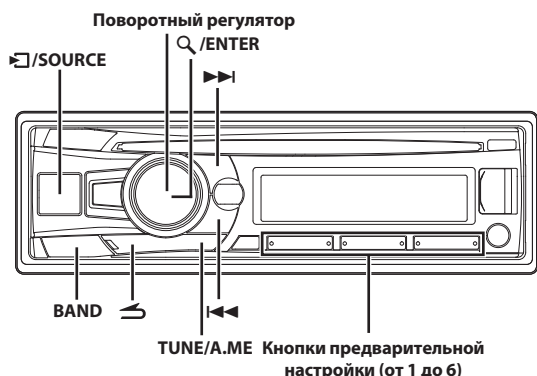

## Прослушивание радио

- 1 Нажмите кнопку **□/SOURCE**, чтобы выбрать режим TUNER.
  - 2 Нажимайте кнопку **BAND** несколько раз, пока не будет выбран нужный радиодиапазон.  
F1 (FM1) → F2 (FM2) → F3 (FM3) → MW → LW → F1 (FM1)
  - 3 Нажмите **TUNE/A.ME**, чтобы выбрать режим настройки.  
SEEK DX (удаленный режим) → SEEK LOCAL (местный режим) → MANUAL (ручной режим) → SEEK DX
- Примечание**
- Первым идет Удаленный режим.
- Удаленный режим:**  
Автоматически настраиваются станции с сильным и слабым сигналом (автоматическая настройка поиска).
- Местный режим:**  
Автоматически настраиваются только станции с сильным сигналом (автоматическая настройка поиска).
- Ручной режим:**  
Частота настраивается вручную с некоторым шагом (ручная настройка).
- 4 Нажмите кнопку **◀◀** или **▶▶**, чтобы настроиться на нужную станцию.  
При удерживании кнопки **◀◀** или **▶▶** частота меняется непрерывно.

## Предварительная настройка станций вручную

Во время приема радиостанции, которую нужно сохранить, нажмите и удерживайте не менее 2 секунд любую из кнопок предварительной настройки (от 1 до 6), за которой нужно сохранить данную радиостанцию.

На экране отображается диапазон, номер кнопки предварительной настройки и сохраненная частота станции.

### Примечания

- В памяти предварительной настройки может храниться до 30 станций (по 6 станций для каждого диапазона: FM1, FM2, FM3, MW и LW).
- При сохранении станции в ячейку памяти, где записана текущая станция, частота текущей станции стирается и замещается частотой новой станции.

## Предварительная настройка станций в автоматическом режиме

- 1 Нажимайте кнопку **BAND** несколько раз, пока не будет выбран нужный радиодиапазон.
- 2 Нажмите и удерживайте кнопку **TUNE/A.ME** не менее 2 секунд.  
Частота на экране продолжает изменяться, при этом выполняется автоматическое сохранение в память. Тюнер автоматически выполняет поиск и сохраняет из выбранного диапазона 6 станций с сильным сигналом. Они привязываются к кнопкам предварительной настройки от 1 до 6 в порядке убывания уровня сигнала. После завершения процесса автоматического сохранения в память тюнер переходит к станции, закрепленной за первой кнопкой предварительной настройки.

### Примечание

- Если не была сохранена ни одна станция, тюнер возвращается к исходной станции, которая прослушивалась до начала процедуры автоматического сохранения в памяти.

## Включение предварительно настроенных станций

Выберите диапазон, затем нажмите одну из кнопок предварительной настройки (от 1 до 6) радиостанции, за которой сохранена нужная радиостанция.

На экране отображается диапазон, номер кнопки предварительной настройки и частота выбранной станции.

## Функция поиска частоты

Эта функция позволяет выполнять поиск радиостанции по частоте.

- 1 Нажмите кнопку **Q/ENTER** в режиме радио, чтобы включить режим поиска радиостанции по частоте. Загорится индикатор "Q".
- 2 Поверните поворотный регулятор, чтобы выбрать значение частоты.
- 3 Нажмите **Q/ENTER**, чтобы включить прием выбранной частоты.

### Примечание

- Чтобы отменить действие, в режиме поиска нажмите **↵**. Режим поиска отключается, если в течение 60 секунд не было выполнено ни одной операции.

# RDS

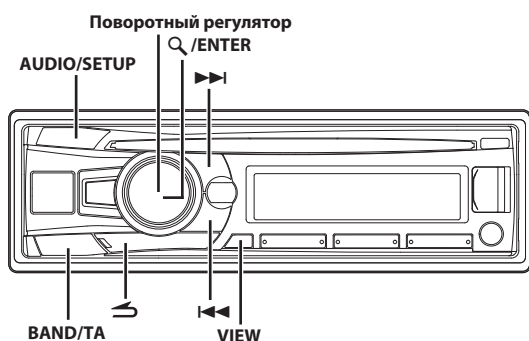

## Установка значения ON/OFF для режима AF (альтернативные частоты)

RDS (Radio Data System) - это система радиоинформации, использующая поднесущую частоту 57 кГц обычного FM-радиовещания. Функция RDS позволяет принимать различную информацию, например сведения о трафике, названия станций, и автоматически подстраиваться к более сильному радиопередатчику, поддерживающему радиовещание той же программы.

- 1 Нажмите и удерживайте кнопку **AUDIO/SETUP** не менее 2 секунд, чтобы включить режим выбора **SETUP**.
- 2 Поворачивая поворотный регулятор, выберите режим настройки "TUNER", а затем нажмите кнопку **Q/ENTER**.
- 3 Поворачивая поворотный регулятор, выберите "AF", а затем нажмите кнопку **Q/ENTER**.
- 4 Поворачивая поворотный регулятор, выберите для режима AF (альтернативные частоты) значение **ON** или **OFF**.
- 5 Нажмите и удерживайте кнопку **AUDIO/SETUP** не менее 2 секунд, чтобы вернуться в обычный режим.

### Примечания

- При выборе режима **AF ON** устройство автоматически настраивается на станцию из списка альтернативных частот (AF) с самым сильным сигналом.
- Используйте режим **AF OFF**, если автоматический поиск альтернативных частот не требуется.

Цифровые данные RDS включают в себя следующие элементы:

PI	Идентификация программ
PS	Сервисное название программы
AF	Список альтернативных частот
TR	Информация о трафике
TA	Дорожные сообщения
PTY	Тип программы
EON	Расширенная версия RDS

## Прием региональных (местных) RDS-станций

- 1 Нажмите и удерживайте кнопку **AUDIO/SETUP** не менее 2 секунд, чтобы включить режим **SETUP**.
- 2 Поворачивая поворотный регулятор, выберите режим **TUNER**, затем нажмите кнопку **Q/ENTER**.
- 3 Поворачивая поворотный регулятор, выберите режим **REGIONAL**, а затем нажмите кнопку **Q/ENTER**.
- 4 Поворачивая поворотный регулятор, выберите значение **REG ON** или **REG OFF**.  
В режиме **OFF** устройство автоматически продолжает принимать сигнал соответствующей местной RDS-станции.
- 5 Нажмите и удерживайте кнопку **AUDIO/SETUP** не менее 2 секунд, чтобы вернуться к обычному режиму.

### Примечания

- Чтобы вернуться к предыдущему режиму, нажмите кнопку  $\leftarrow$ .
- Если за 60 секунд не было выполнено ни одной операции, устройство автоматически переключается в обычный режим.

## Режим PI SEEK

- 1 Нажмите и удерживайте кнопку **AUDIO/SETUP** не менее 2 секунд, чтобы включить режим **SETUP**.
- 2 Поворачивая поворотный регулятор, выберите режим **TUNER**, затем нажмите кнопку **Q/ENTER**.
- 3 Поворачивая поворотный регулятор, выберите режим **PI SEEK**, затем нажмите кнопку **Q/ENTER**.
- 4 Поворачивая поворотный регулятор, выберите значение **PISEEK ON** или **PISEEK OFF**.
- 5 Нажмите и удерживайте кнопку **AUDIO/SETUP** не менее 2 секунд, чтобы вернуться к обычному режиму.

### Примечания

- Чтобы вернуться к предыдущему режиму, нажмите кнопку  $\leftarrow$ .
- Если за 60 секунд не было выполнено ни одной операции, устройство автоматически переключается в обычный режим.

---

## Прием информации о трафике

---

**1** Нажмите и удерживайте кнопку **BAND/TA** не менее 2 секунд, пока не загорится индикатор **"ТА"**.

**2** Нажмите кнопку **◀◀** или **▶▶**, чтобы настроиться на нужную станцию, передающую информацию о трафике.

Если приемник настроен на станцию, передающую информацию о трафике, горит индикатор **"ТР"**. Информацию о трафике можно получить, только если она транслируется в эфир. Если информация о трафике не транслируется в эфир, то устройство работает в режиме ожидания. Когда начинается трансляция информации о трафике, устройство автоматически принимает соответствующий сигнал и на экране отображается надпись **"TRF-INFO"**.

После завершения трансляции информации о трафике устройство автоматически переключается в режим ожидания.

### Примечания

- Если уровень сигнала, передающего информацию о ситуации на дорогах падает ниже определенного уровня, устройство продолжает работать в режиме приема еще в течение 1 минуты. Если уровень сигнала остается ниже определенного уровня более 1 минуты, мигает индикатор **"ТА"**.
- Чтобы отказаться от прослушивания принимаемой информации о трафике, слегка нажмите кнопку **◀◀** или **▶▶**, чтобы пропустить текущее сообщение о трафике. Режим **ТА** остается включенным (ON), чтобы принять следующее сообщение о трафике.
- Если во время приема изменить уровень громкости, новое значение уровня будет сохранено. При следующем приеме информации о трафике уровень громкости автоматически будет настроен в соответствии с сохраненным значением.
- В режиме **ТА** функция настройки **SEEK** позволяет выбрать только **ТР**-станции.

---

## Прием информации о трафике во время воспроизведения с аудиоустройства USB или работы радиоприемника

---

**1** Нажмите и удерживайте кнопку **BAND/TA** не менее 2 секунд, пока не загорится индикатор **"ТА"**.

**2** При необходимости нажмите кнопку **◀◀** или **▶▶**, чтобы выбрать станцию, передающую информацию о трафике.

Когда начинается трансляция информации о трафике, устройство автоматически отключает звук аудиоисточника (например, компакт-диск, FM-радио, USB AUDIO и т. д.). По окончании трансляции информации о трафике устройство автоматически возвращается к воспроизведению исходного источника сигнала до начала следующей трансляции информации о трафике.

*Если не удастся принять сигнал от станции, передающей информацию о трафике*

### В других режимах аудиоисточника

Если больше не удастся принять **ТР**-сигнал, автоматически выбирается передающая информацию о трафике станция с другой частотой.

### Примечание

- Приемник оснащен функцией **EON** (расширенная версия **RDS**) для отслеживания дополнительных альтернативных частот из списка **AF**. Если принимаемая станция не передает информацию о трафике, приемник автоматически настраивается на соответствующую станцию, которая передает информацию о трафике.

**3** Чтобы выключить режим информации о трафике, нажмите и удерживайте кнопку **BAND/TA** не менее 2 секунд.

Индикатор **"ТА"** погаснет.

---

## Отображение передаваемого радиостанцией текста

---

Устройство позволяет отображать текстовые сообщения, передаваемые радиостанцией.

Нажмите кнопку **VIEW** в режиме приема **FM**-радиосигналов, чтобы выбрать функцию отображения радиотекста.

Содержимое экрана меняется при каждом нажатии данной кнопки.

Для получения дополнительной информации см. в разделе "Отображение текста" на стр. 22.

# CD/MP3/WMA/AAC

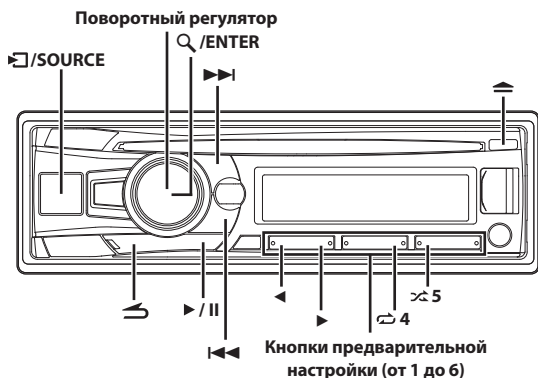

## Воспроизведение

- 1 Вставьте диск лицевой стороной вверх.  
Диск будет втянут в устройство автоматически.

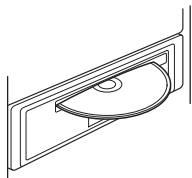

### Примечание

- Если диск уже вставлен, нажмите кнопку □/SOURCE, чтобы переключиться в режим DISC.

- 2 Для выбора папки при воспроизведении файлов MP3/WMA/AAC нажимайте ◀ или ▶.
- 3 Нажмите кнопку ◀◀ или ▶▶, чтобы выбрать нужный фрагмент (файл).  
Для непрерывной быстрой перемотки дорожки назад/вперед нажмите и удерживайте кнопку ◀◀ или ▶▶.
- 4 Чтобы приостановить воспроизведение, нажмите ▶/II.  
Чтобы возобновить воспроизведение, нажмите кнопку ▶/II еще раз.
- 5 Чтобы извлечь диск, нажмите кнопку ▲.

### Примечания

- Не удаляйте компакт-диск во время цикла его извлечения. Не загружайте более одного диска за раз. Несоблюдение этого требования может привести к неисправности.
- Не удастся использовать трехдюймовые компакт-диски (8 см).
- Файлы, защищенные с помощью технологии цифрового управления правами DRM (Digital Rights Management), нельзя воспроизводить на этом устройстве.
- При воспроизведении данных MP3/WMA/AAC на экране дорожек отображаются номера записанных на диск файлов.
- При воспроизведении файла, записанного с переменной скоростью передачи битов (VBR), может отображаться неправильное время воспроизведения.

## Повтор и воспроизведение в случайном порядке

- 1 Во время воспроизведения нажимайте кнопку ↻ 4 или ↻ 5, пока не отобразится необходимый параметр.  
**RPT ONE:**  
повторное воспроизведение файла.  
**RPT FOLDER\*:**  
многократное воспроизведение файлов из выбранной папки.  
**MIX FOLDER\*:**  
воспроизведение в случайном порядке файлов из выбранной папки.  
**MIX ALL:**  
воспроизведение в случайном порядке всех файлов на диске или USB-накопителе.  
\* При воспроизведении файлов MP3/WMA/AAC.
- 2 Чтобы отменить режим многократного воспроизведения или воспроизведения M.I.X., выберите (OFF) согласно представленной выше процедуре.

### Примечания

- Индикатор ↻ загорается в режиме повторного воспроизведения.
- Индикатор ↻ загорается в режиме воспроизведения в случайном порядке.

## Поиск в текстовой информации о компакт-диске

На дисках, поддерживающих текстовую информацию, поиск музыкальных композиций можно выполнять по текстовым заголовкам. На дисках, не поддерживающих текстовую информацию, поиск выполняется по номерам, присвоенным каждой музыкальной композиции.

- 1 Во время воспроизведения нажмите кнопку Q/ENTER.  
Включится режим поиска, и загорится индикатор "Q".
- 2 Повернув поворотный регулятор, выберите нужную дорожку, а затем нажмите кнопку Q/ENTER.  
Будет воспроизведена выбранная дорожка.

### Примечания

- Находясь в режиме поиска, нажмите любую из **кнопки предварительной настройки (от 1 до 6)**, чтобы быстро пропустить указанный процент списка композиций. Для получения дополнительной информации см. в разделе "Функция прямого поиска" на стр. 39.
- Чтобы отменить действие, в режиме поиска нажмите ◀. Кроме того, режим поиска будет отключен, если в течение 60 секунд не было выполнено ни одной операции.
- При выполнении поиска текстовой информации в режиме воспроизведения M.I.X. этот режим отключается.

## Поиск по именам папок/файлов (данные MP3/WMA/AAC)

Имена папок и файлов можно искать и выводить на экран во время воспроизведения.

### Режим поиска имени папки

- 1 Во время воспроизведения файлов MP3/WMA/AAC нажмите кнопку **Q** /ENTER, чтобы активировать режим поиска.  
Загорится индикатор "Q".
- 2 Повернув поворотный регулятор, выберите режим поиска имени папки, а затем нажмите кнопку **Q** /ENTER.
- 3 Поверните поворотный регулятор, чтобы выбрать папку.
- 4 Нажмите и удерживайте кнопку **Q** /ENTER не менее 2 секунд, чтобы начать воспроизведение первого файла из выбранной папки.

#### Примечания

- Находясь в режиме поиска, нажмите любую из **кнопки предварительной настройки (от 1 до 6)**, чтобы быстро пропустить указанный процент списка папок. Для получения дополнительной информации см. в разделе "Функция прямого поиска" на стр. 39.
- Чтобы вернуться к предыдущему режиму, в режиме поиска нажмите кнопку **↶**.  
Кроме того, режим поиска будет отключен, если в течение 60 секунд не было выполнено ни одной операции.
- Чтобы выполнить поиск файлов в режиме поиска имени папки, нажмите кнопку **Q** /ENTER. Можно выполнить поиск файлов в данной папке.
- Корневая папка отображается как "ROOT".
- При выполнении поиска по имени папки в режиме воспроизведения M.I.X. режим M.I.X. отключается.

### Режим поиска имени файла

- 1 Во время воспроизведения файлов MP3/WMA/AAC нажмите кнопку **Q** /ENTER, чтобы активировать режим поиска.  
Загорится индикатор "Q".
- 2 Повернув поворотный регулятор, выберите режим поиска имени файла, а затем нажмите кнопку **Q** /ENTER.
- 3 Выберите нужный файл, поворачивая поворотный регулятор.
- 4 Нажмите **Q** /ENTER, чтобы начать воспроизведение выбранного файла.

#### Примечания

- Находясь в режиме поиска, нажмите любую из **кнопки предварительной настройки (от 1 до 6)**, чтобы быстро пропустить указанный процент списка папок. Для получения дополнительной информации см. в разделе "Функция прямого поиска" на стр. 39.

- Чтобы вернуться к предыдущему режиму, в режиме поиска нажмите кнопку **↶**.  
Кроме того, режим поиска будет отключен, если в течение 60 секунд не было выполнено ни одной операции.
- При выполнении поиска по имени файла в режиме воспроизведения M.I.X. режим M.I.X. отключается.

## Поиск по расположению в памяти

Во время воспроизведения можно быстро вернуться к последнему выбранному уровню в режиме поиска.

Нажмите кнопку **↶**.

Отображается последняя выбранная иерархия в режиме поиска.

## О форматах MP3/WMA/AAC

### ⚠ ОСТОРОЖНО

**За исключением личного пользования дублирование звуковых данных (включая данные MP3/WMA/AAC) или их распространение, пересылка или копирование как бесплатно, так и за плату без разрешения владельца авторского права строго запрещено законом об авторском праве и международным договором.**

#### Что такое MP3?

MP3, официальное название которого – "MPEG Audio Layer 3", является стандартом сжатия, описанным международной организацией (ISO), и группы MPEG, продукта совместной деятельности организации ISO и IEC (Международной электротехнической комиссии).  
MP3-файлы содержат сжатые звуковые данные. MP3-кодирование позволяет сжимать звуковые данные при чрезвычайно высокой скорости передачи данных, уменьшая размер файла с музыкой до одного к десяти по отношению и исходному размеру. При этом качество записи остается близким к качеству записи на компакт-дисках. MP3-формат реализует такой коэффициент сжатия за счет удаления звуков, которые либо не слышны для человеческого слуха, либо маскируются другими звуками.

#### Что такое WMA?

WMA или "Windows Media™ Audio" – это формат сжатых звуковых данных.  
Аудиоданные WMA схожи с аудиоданными MP3.

#### Что такое AAC?

AAC – аббревиатура от "Advanced Audio Coding" – это основной формат сжатия звуковых данных, используемых в MPEG2 или MPEG4.

#### Метод создания файлов MP3/WMA/AAC

Звуковые данные сжимаются с помощью программного обеспечения, поддерживающего кодеки MP3/WMA/AAC. Подробную информацию о создании файлов MP3/WMA/AAC см. в руководстве пользователя соответствующего программного обеспечения.  
Файлы MP3/WMA/AAC, которые можно воспроизвести на этом устройстве, имеют расширения "mp3"/"wma"/"m4a". Файлы без расширений не удастся воспроизвести (поддерживаются файлы WMA версий 7.1, 8 и 9). Не поддерживаются защищенные файлы, а также исходные файлы AAC (использующие расширение ".aac"). Существует несколько различных версий формата AAC. Убедитесь, что используемое программное обеспечение поддерживает вышеперечисленные форматы. Файлы этого формата могут не воспроизводиться, даже если имеют правильное расширение. Поддерживается воспроизведение файлов AAC, кодированных iTunes.



## Поддерживаемая частота дискретизации и скорость передачи битов

### MP3

Частота дискретизации: 48 кГц, 44,1 кГц, 32 кГц, 24 кГц, 22,05 кГц, 16 кГц, 12 кГц, 11,025 кГц, 8 кГц  
Скорость передачи битов: 8–320 кбит/с

### WMA

Частота дискретизации: 48 кГц, 44,1 кГц, 32 кГц  
Скорость передачи битов: 32–192 кбит/с

### AAC

Частота дискретизации: 48 кГц, 44,1 кГц, 32 кГц, 24 кГц, 22,05 кГц, 16 кГц, 12 кГц, 11,025 кГц, 8 кГц  
Скорость передачи битов: 16–320 кбит/с

В зависимости от частоты дискретизации устройство может неправильно воспроизводить музыкальный фрагмент.

## ID3-теги/WMA-теги

Данное устройство поддерживает ID3-теги версии 1 (v1) и 2 (v2), а также WMA-теги. Если в файле MP3/WMA/AAC содержатся теги, то данное устройство может отобразить на экране название (название фрагмента), имя исполнителя и название альбома с помощью ID3-/WMA-тегов. Устройство может отображать только однобайтовые буквенно-цифровые знаки (до 30 для ID3-тегов и до 15 для WMA-тегов) и символ подчеркивания. Если символы не поддерживаются, они отображаются как пробелы или отображается сообщение "NO SUPPORT". Если информация содержит символы, отличные от информации ID3-тегов, возможно, аудиофайл не удастся воспроизвести. В зависимости от содержимого информация тегов может отображаться неправильно.

## Создание дисков MP3/WMA/AAC

После подготовки файлы MP3/WMA/AAC записываются на диски CD-R или CD-RW с помощью программного обеспечения для записи дисков CD-R. На диске можно сохранить до 509 файлов или 255 папок. Воспроизведение может оказаться невозможным, если содержимое диска не соответствует описанным выше ограничениям.

## Поддерживаемые носители

Данное устройство способно воспроизводить записи на дисках CD-ROM, CD-R и CD-RW.

## Поддерживаемые файловые системы

Данное устройство поддерживает диски, отформатированные согласно стандарту ISO9660 уровня 1 или уровня 2. В рамках стандарта ISO9660 существуют некоторые ограничения, о которых следует помнить. Максимальная глубина вложения папок равна 8 (включая корневой каталог). Число символов в имени файла/папки ограничено. Допустимыми символами для имен папок/файлов являются буквы A-Z (заглавные), цифры 0-9 и символ подчеркивания '\_'. Данное устройство также поддерживает воспроизведение дисков с Joliet, Romeo и другими стандартами, согласованными с ISO9660. Однако иногда имена файлов и папок отображаются неправильно.

## Поддерживаемые форматы

Данное устройство поддерживает CD-ROM XA, Mixed Mode CD, Enhanced CD (CD-Extra) и диски с несколькими сеансами записи. Устройство не может правильно воспроизводить диски, записанные методом Track At Once или пакетной записи.

## Порядок файлов

Файлы воспроизводятся в порядке, в каком они были записаны на диск соответствующим программным обеспечением. Поэтому порядок воспроизведения файлов может не соответствовать ожидаемому. О порядке записи см. в документации к соответствующему программному обеспечению. Ниже представлен порядок воспроизведения папок и файлов.

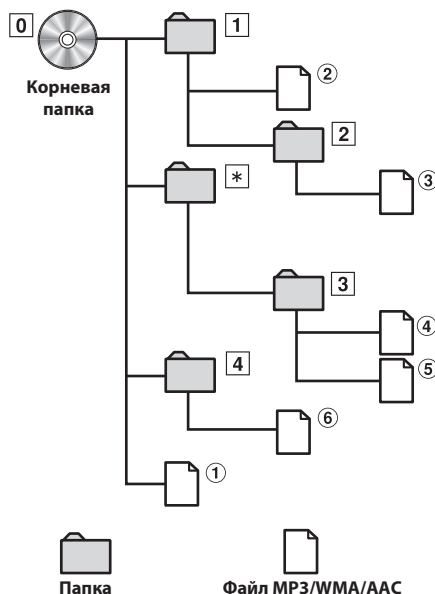

\* Если в папке нет читабельных файлов, то номер или имя папки отображаться не будут.

## Терминология

### Скорость передачи битов

Это коэффициент сжатия "звука", указываемый при кодировании. Более высокая скорость передачи битов означает более высокое качество звука, но так же и больший размер файла.

### Частота дискретизации

Это значение показывает, сколько раз в секунду делается выборка (запись) данных. Например, в музыкальном компакт-диске частота дискретизации равна 44,1 кГц, поэтому выборка (запись) звука делается 44100 раз в секунду. Более высокая частота дискретизации означает более высокое качество звука, но так же и больший объем данных.

### Кодирование

Преобразование музыкальных компакт-дисков, файлов WAVE (AIFF) и других звуковых файлов в указанный формат сжатия звука.

### Тег

Информация о композициях, например, названия фрагментов, имена исполнителей, названия альбомов и т. п., записанная в файлах MP3/WMA/AAC.

### Корневая папка

Корневая папка (или корневой каталог) находится наверху файловой системы. В корневой папке содержатся все остальные папки и файлы. Она создается автоматически для всех записываемых дисков.

# Настройка звука

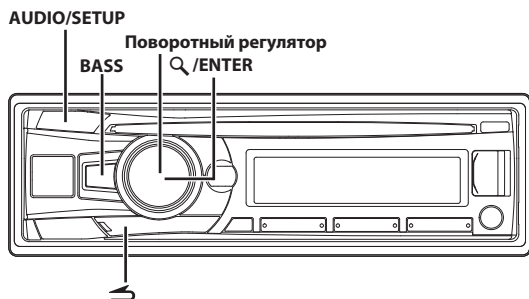

## Настройка параметров уровня сабвуфера/низких частот/высоких частот/баланса (между левым и правым)/фейдера (между передними и задними)/настроек по умолчанию

### 1 Несколько раз нажмите AUDIO, чтобы выбрать нужный режим.

При каждом нажатии режим меняется следующим образом:  
SUBWOOFER<sup>\*1/\*2</sup> → BASS LEVEL<sup>\*2/\*3</sup> → TRE LEVEL<sup>\*2/\*3</sup> → BALANCE  
→ FADER → DEFEAT → VOLUME → SUBWOOFER

- \*1 Если режим сабвуфера отключен (OFF), то его уровень настроить нельзя, см. в разделе “Включение/отключение сабвуфера” на стр. 20.
- \*2 Не отображается, если выбран режим BASS ENGINE SQ. (См. в разделе “Включение режима BASS ENGINE SQ” на стр. 21)
- \*3 Можно регулировать только в том случае, если для параметра DEFEAT установлено значение OFF.

Сабвуфера	+0 ~ +15
Уровень низких частот	-7 ~ +7
Уровень высоких частот	-7 ~ +7
Баланс	L15 ~ R15
Микширование	R15 ~ F15
Гашение	ON/OFF
Уровень громкости	0 ~ 35

#### Примечание

- Если в течение 5 секунд не было выполнено ни одной операции, устройство автоматически переключится в обычный режим.

### 2 Поворачивая поворотный регулятор, настройте требуемое качество звучания для каждого режима.

После включения режима DEFEAT (ON) ранее настроенные значения параметров BASS и TREBLE возвращаются к заводским настройкам.

## Настройка звука

Устройство можно гибко настроить под свои предпочтения для более удобного использования. В меню AUDIO SETUP можно выполнять настройку звука.

**Выполните действия 1–5, чтобы выбрать категорию, которую нужно изменить. Для получения дополнительной информации об изменении каждой настройки см. разделы ниже.**

- 1 Нажмите и удерживайте кнопку AUDIO / SETUP не менее 2 секунд, чтобы включить режим SETUP.
- 2 Повернув поворотный регулятор, выберите режим AUDIO и нажмите Q / ENTER.
- 3 Повернув поворотный регулятор, выберите нужное меню настройки звука и нажмите Q / ENTER.

EQ PRESETS<sup>\*1/\*2/\*3</sup> ↔ BASS ENGINE<sup>\*4</sup> ↔ PARAMETER<sup>\*5</sup> ↔  
9BAND P-EQ<sup>\*1/\*3/\*6</sup> ↔ SOURCE VOL ↔ HPF<sup>\*1/\*3</sup> ↔  
SUBWOOFER<sup>\*7</sup> ↔ SUBW LPF<sup>\*1/\*3/\*8</sup> ↔ SUBW PHASE<sup>\*1/\*8/\*9</sup> ↔  
SUBW SYS<sup>\*3/\*8</sup> ↔ POWER IC ↔ MX SETTING<sup>\*1/\*3</sup>

- \*1 Настройка будет невозможна, если для параметра DEFEAT установлено значение ON.
- \*2 Любые изменения, внесенные в параметры EQ PRESETS или 9BAND P-EQ, отражаются в настройках других параметров.
- \*3 Данные пункты нельзя настроить в режиме BASS ENGINE SQ. Чтобы настроить эти параметры по отдельности, подтвердите и выберите “YES” для выхода из режима BASS ENGINE SQ, после этого произведите настройку.
- \*4 Не отображается, если режим настройки звука включен нажатием кнопки BASS.
- \*5 Не отображается, если режим BASS ENGIN выключен (OFF).
- \*6 В шаге 3 после выбора диапазона (от BAND1 до BAND9) в режиме регулировки 9BAND P-EQ. Поворачивайте поворотный регулятор, чтобы выбрать нужный элемент, а затем нажмите кнопку Q / ENTER для перехода к шагу 4.
- \*7 Указанный параметр также относится к режиму BASS ENGINE SQ при установке громкости звука через приложение TuneIt на смартфоне. (См. в разделе “Настройка звука с помощью смартфона” на стр. 24)
- \*8 Эти функции не работают, если для режима сабвуфера выбрано значение OFF.
- \*9 Не отображается, если режим SUBW LPF выключен (OFF).

### 4 Повернув поворотный регулятор, измените настройки параметра и нажмите Q / ENTER.

(Например, выберите SUBW ON или SUBW OFF)

### 5 Нажмите и удерживайте кнопку AUDIO / SETUP не менее 2 секунд, чтобы вернуться к обычному режиму.

#### Примечания

- Настройка не может выполняться во время вызова.
- Чтобы вернуться в предыдущий режим настройки звука, нажмите .
- Если за 60 секунд не была выполнена ни одна операция, режим настройки звука отменяется.
- Чтобы сразу вернуться в режим настройки звука, нажмите кнопку BASS, если для параметра BASS ENGIN установлено значение OFF. (См. в разделе “Включение режима BASS ENGINE SQ” на стр. 21)

## Предварительные настройки эквалайзера

В устройстве предусмотрено 10 предварительных настроек эквалайзера, отражающих различные характеристики исходного музыкального произведения. Настройки USER создаются в режиме 9BAND P-EQ.

USER ↔ FLAT (начальная настройка) ↔ POPS ↔ ROCK ↔ NEWS  
↔ JAZZ ↔ ELEC DANCE ↔ HIP HOP ↔ EASY LIS ↔ COUNTRY ↔  
CLASSICAL

### Примечание

- 9-полосный параметрический эквалайзер используется для настройки параметров EQ PRESETS.

## Включение/выключение функции BASS ENGINE SQ (ON/OFF)

Данная функция обеспечивает быстрый доступ к настройкам BASS ENGINE SQ.

Параметры EQ PRESETS, 9BAND P-EQ и пр. невозможно настроить, если режим включен (ON).

### ■ Элемент настройки: BASS ENGIN

#### Значения:

OFF (начальная настройка) / ON

#### OFF (режим MANUAL SET):

настройка каждого аудиоэффекта по отдельности.

#### ON (режим BASS ENGINE SQ):

настройка BASS ENGINE SQ при помощи кнопки быстрого вызова.

#### Примечание

- Можно также напрямую включить или выключить (ON/OFF) функцию BASS ENGINE SQ, нажав и удерживая кнопку **BASS**. (См. в разделе "Включение режима BASS ENGINE SQ" на стр. 21).

## Отображение значения BASS ENGINE SQ PARAMETER

Когда для BASS ENGIN задано значение ON, на экране может отображаться текущее значение BASS ENGIN SQ.

### ■ Элемент настройки: PARAMETER

#### Содержимое экрана:

отображается название выбранного параметра (INITIAL / TUNEIT A ~ TUNEIT E)

## Настройка кривой параметрического эквалайзера (9BAND P-EQ)

Можно изменить параметры эквалайзера и создать кривую частотных характеристик с учетом собственных предпочтений.

- 1 После выбора BAND (BAND1 ~ BAND9) в режиме регулировки 9BAND P-EQ с помощью поворотного регулятора выберите нужный параметр настройки, а затем нажмите **Q** / ENTER.  
CENTER FRQ ↔ WIDTH (Q) ↔ LEVEL
- 2 Поворачивая поворотный регулятор, выберите нужное значение параметра, затем нажмите кнопку **Q** / ENTER.
- 3 Чтобы вернуться к предыдущему шагу, нажмите кнопку **↶**.

## Настройка частоты (CENTER FRQ)

### Диапазоны настройки частот: от 20 Гц до 20 кГц

Band1:	20 Гц ~ 100 Гц (63 Гц)
Band2:	63 Гц ~ 315 Гц (125 Гц)
Band3:	125~500 Гц (250 Гц)
Band4:	250 Гц ~ 1 кГц (500 Гц)
Band5:	500 Гц ~ 2 кГц (1 кГц)
Band6:	1 кГц ~ 4 кГц (2 кГц)
Band7:	2 кГц ~ 7,2 кГц (4 кГц)
Band8:	5,8 кГц ~ 12 кГц (8 кГц)
Band9:	9 кГц ~ 20 кГц (16 кГц)

## Настройка диапазона частот (WIDTH (Q))

#### Значения:

3,0 (начальная настройка) / 4,0 / 5,0

## Регулировка уровня

#### Значения:

от -7 до +7 (начальная настройка: 0)

#### Примечания

- Диапазоны BAND2 и BAND8 идентичны элементам управления низких и высоких частот. Можно также настроить их уровень, нажав кнопку **AUDIO** и выбрав уровень низких или высоких частот. См. в разделе "Настройка параметров уровня сабвуфера/низких частот/высоких частот/баланса (между левым и правым)/фейдера (между передними и задними)/настроек по умолчанию" на стр. 18.
- Нельзя задавать параметры, выходящие за пределы частот смежных диапазонов.
- При настройке параметра 9BAND P-EQ следует учитывать частотные характеристики подключенных динамиков.
- 9-полосный параметрический эквалайзер используется для настройки параметров EQ PRESETS.

## Настройка уровня громкости источника

Уровень выходного сигнала для каждого источника можно настроить индивидуально. Например, если уровень громкости источника TUNER ниже уровня громкости источника CD, то можно настроить только его, не затрагивая другие источники.

■ **Элемент настройки:** SOURCE VOL

■ **Дополнительные элементы настройки:** TUNER / DISC / USB / iPod / BT AUDIO / AUX

**Значения:**

-14 dB ~ +14 dB

## Настройка фильтра высоких частот

В данном устройстве фильтр высоких частот можно настроить по своему предпочтению.

■ **Элемент настройки:** HPF

**Значения:**

OFF (начальная настройка) / 60 (Hz) / 80 (Hz) / 120 (Hz) / 160 (Hz)

Выводятся все частоты выше выбранного среза.

## Включение/отключение сабвуфера

Если сабвуфер включен, можно выполнить регулировку уровня его выходного сигнала (см. в разделе “Настройка параметров уровня сабвуфера/низких частот/высоких частот/баланса (между левым и правым)/фейдера (между передними и задними)/настроек по умолчанию” на стр. 18).

■ **Элемент настройки:** SUBWOOFER

**Значения:**

SUBW OFF / SUBW ON (начальная настройка)

**SUBW OFF:**

Сигнал сабвуфера не выводится через разъемы сабвуфера RCA (см. в разделе “Соединения” на стр. 48).

**SUBW ON:**

Сигнал сабвуфера выводится через разъемы сабвуфера RCA (см. в разделе “Соединения” на стр. 48).

## Настройка фильтра низких частот

В данном устройстве фильтр низких частот можно настроить по своему предпочтению.

■ **Элемент настройки:** SUBW LPF

**Значения:**

OFF (начальная настройка) / 60 (Hz) / 80 (Hz) / 120 (Hz) / 160 (Hz)

Выводятся все частоты ниже выбранного среза.

## Настройка фазы НЧ-сигнала (Subwoofer)

Для фазы выходного сигнала сабвуфера предусмотрены значения SUBWOOFER NORMAL (0°) или SUBWOOFER REVERSE (180°). В зависимости от места установки сабвуфера при использовании одной из этих настроек звуковой сигнал может быть лучше, чем при использовании другой.

■ **Элемент настройки:** SUBW PHASE

**Значения:**

NORMAL (начальная настройка) / REVERSE

## Настройка сабвуфера

Если режим сабвуфера включен, то для получения желаемого СНЧ-эффекта выберите настройку SYSTEM 1 или SYSTEM 2.

■ **Элемент настройки:** SUBW SYS

**Значения:**

SUBW SYS 1 / SUBW SYS 2 (начальная настройка)

**SUBW SYS 1:**

Уровень сигнала сабвуфера меняется в соответствии с главной настройкой уровня громкости.

**SUBW SYS 2:**

Регулировка уровня сигнала сабвуфера отличается от настройки основного уровня громкости. Например, даже при низких значениях уровня громкости можно слышать сигнал сабвуфера.

## Внешнее устройство

### Подключение к внешнему усилителю (POWER IC)

Если подключен внешний усилитель, то качество звука можно улучшить, отключив питание встроенного усилителя.

■ **Элемент настройки:** POWER IC

**Значения:**

OFF / ON (начальная настройка)

**OFF:**

Используйте этот режим, когда линейный выход данного устройства используется для подключения к внешнему усилителю. При использовании этой настройки внутренний усилитель главного блока отключается (OFF) и не влияет на динамики.

**ON:**

Динамики подключены к встроенному усилителю.

**OFF:**

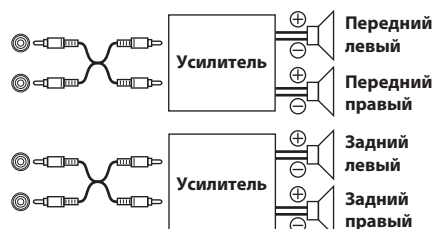

ON:

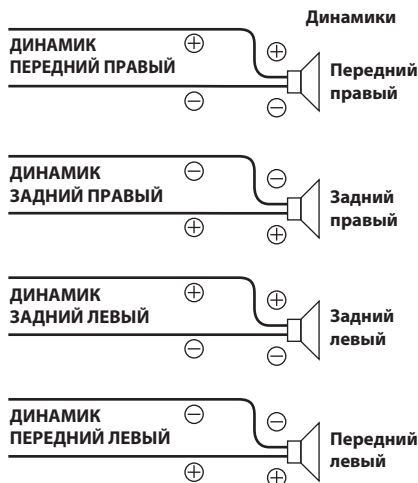

**Примечание**

- Звук от системы не поступает, если выходной сигнал отключен (OFF).

## Настройка режима Media Xpander

Использование режима MX (Media Xpander) обеспечивает четкое звучание вокала или инструментов независимо от музыкального источника. Музыка с CD, iPod и т. д. можно четко воспроизводить в автомобилях даже в условиях сильного дорожного шума.

### ■ Элемент настройки: MX SETTING

**1** Поворачивайте поворотный регулятор, чтобы выбрать источник для применения параметра Media Xpander, а затем нажмите кнопку **Q** / ENTER.

CD ↔ CPMР\* ↔ USB ↔ iPod ↔ BT AUDIO ↔ AUX

\* Применять к файлам MP3/WMA/AAC на диске.

**2** Поворачивая поворотный регулятор, выберите уровень параметра Media Xpander, а затем нажмите кнопку **Q** / ENTER.

LEVEL OFF ↔ LEVEL 1 ↔ LEVEL 2 ↔ LEVEL 3

**Примечание**

- Режим MX не предусмотрен для радиодиапазонов FM, MW и LW.

## Функция BASS ENGINE SQ

При использовании функции BASS ENGINE SQ, предусмотренной в данном устройстве, производится одновременная настройка нескольких параметров, определяющих звучание низких частот. Настройка уровня звучания низких частот производится автоматически для достижения оптимального звучания низких частот на различных уровнях громкости.

## Включение режима BASS ENGINE SQ

Нажмите и удерживайте кнопку **BASS** не менее 2 секунд, чтобы переключить звуковой режим.

BASS ENGIN ↔ MANUAL SET (начальная настройка)

**BASS ENGIN:**

Обеспечивает автоматическую настройку всех соответствующих параметров низких частот одновременно.

**MANUAL SET:**

Позволяет вручную настраивать каждый аудиоэффект по отдельности.

**Примечания**

- Эту процедуру можно также выполнить, выбрав BASS ENGIN в режиме настройки звука. (См. в разделе "Включение/выключение функции BASS ENGINE SQ (ON/OFF)" на стр. 19)
- После установки значения ON для режима BASS ENGINE SQ загорится индикатор
- Чтобы сразу вернуться в режим настройки звука, нажмите кнопку **BASS**, если для параметра BASS ENGIN установлено значение OFF.
- Настроить данный параметр можно в приложении TuneIt на смартфоне. (См. в разделе "Настройка звука с помощью смартфона" на стр. 24)

## Настройка уровня BASS ENGINE SQ

Когда включен режим BASS ENGINE SQ (ON), при настройке уровня низких частот одновременно настраиваются все соответствующие звуковые параметры для достижения оптимального уровня звучания низких частот.

**1** Нажмите кнопку **BASS**, чтобы отобразить экран настройки BASS ENGINE SQ.

При этом подсветка устройства мигает.

**2** Поворачивая регулятор, выберите необходимый уровень (от 0 до 6).

Начальная настройка: +3.

**Примечания**

- Можно регулировать только в том случае, если для параметра DEFEAT установлено значение OFF.
- К изменяемым параметрам низких частот относятся: EQ PRESETS, 9BAND EQ, HPF, SUBWOOFER (если данный параметр задан через приложение TuneIt), SUBW LPF, SUBW SYS и MX SETTING. Эти параметры задаются автоматически в режиме BASS ENGINE SQ и не могут настраиваться по отдельности.
- Значение параметра BASS ENGINE SQ увеличивается последовательно, от 0-го уровня до 6-го.
- Индикатор отображает текущий уровень BASS ENGINE SQ.
- Если в течение 5 секунд не было выполнено ни одной операции, устройство автоматически переключится в обычный режим.

### Информация о настройке при подключении внешнего усилителя

Чтобы оптимизировать работу функции BASS ENGINE SQ, рекомендуется настроить усилитель, как указано ниже. После настройки можно просто регулировать уровень BASS ENGINE SQ в соответствии с музыкой.

- Установите для уровня усиления усилителя значение "MIN".
- Установите для переключателя режима разделительного фильтра значение "OFF".
- Установите для параметра BASS ENGIN этого устройства значение "ON", а для уровня параметра BASS ENGINE SQ — значение "+3".
- Воспроизведите композицию в жанре, который вы часто слушаете, и отрегулируйте уровень усиления усилителя.

# Другие функции

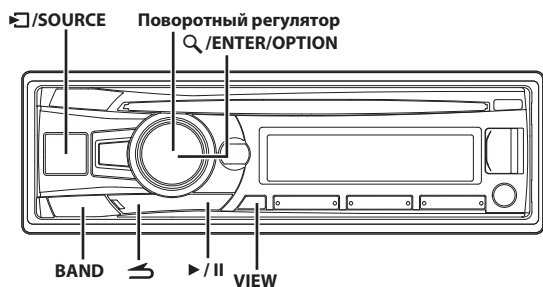

## Отображение текста

Текстовая информация, такая как название диска или фрагмента, отображается в случае проигрывания компакт-диска, поддерживающего текстовую информацию. Кроме того, при воспроизведении файлов MP3/WMA/AAC на экран можно выводить имя папки, имя файла, содержимое тега и т.д.

### Нажмите VIEW.

Содержимое экрана меняется при каждом нажатии данной кнопки.

### Примечание

- Если для режима TEXTSCROLL установлено значение SCR MANUAL, нажмите и удерживайте нажатой кнопку **VIEW** не менее 2 секунд — текущий текст прокрутится один раз (исключая режим радио).

### Содержимое экрана в режиме радиоприема:

Если есть PS (Сервисное название программы)  
PS (Сервисное название программы) →  
НАЗВАНИЕ ПЕСНИ<sup>\*1</sup> → ИМЯ ИСПОЛНИТЕЛЯ<sup>\*1</sup> →  
PTY (тип программы)<sup>\*2</sup> → РАДИОТЕКСТ<sup>\*1</sup> →  
ДИАПАЗОН/ЧАСЫ → PS (сервисное название программы)

Если нет PS (сервисного названия программы)  
ДИАПАЗОН/ЧАСТОТА → НАЗВАНИЕ ПЕСНИ<sup>\*1</sup> →  
ИМЯ ИСПОЛНИТЕЛЯ<sup>\*1</sup> → PTY (Тип программы)<sup>\*2</sup> →  
РАДИОТЕКСТ → ДИАПАЗОН/ЧАСЫ → ДИАПАЗОН/ЧАСТОТА

### Содержимое экрана в режиме воспроизведения компакт-дисков:

НОМЕР ДОРОЖКИ/ПРОШЕДШЕЕ ВРЕМЯ → НАЗВАНИЕ ДИСКА<sup>\*3</sup>  
→ НАЗВАНИЕ ПЕСНИ<sup>\*3</sup> → НОМЕР ДОРОЖКИ/ЧАСЫ →  
НОМЕР ДОРОЖКИ/ПРОШЕДШЕЕ ВРЕМЯ

### Экран в режиме MP3/WMA/AAC:

НОМЕР ФАЙЛА/ПРОШЕДШЕЕ ВРЕМЯ →  
НОМЕР ПАПКИ/НОМЕР ФАЙЛА → ИМЯ ПАПКИ →  
ИМЯ ФАЙЛА → ИМЯ ИСПОЛНИТЕЛЯ<sup>\*4</sup> →  
НАЗВАНИЕ АЛЬБОМА<sup>\*4</sup> → НАЗВАНИЕ ПЕСНИ<sup>\*4</sup> →  
НОМЕР ФАЙЛА/ЧАСЫ → НОМЕР ФАЙЛА/ПРОШЕДШЕЕ ВРЕМЯ

### Дисплей в режиме BLUETOOTH Audio:

BT A/ПРОШЕДШЕЕ ВРЕМЯ<sup>\*5</sup> → ИМЯ ИСПОЛНИТЕЛЯ<sup>\*4</sup> →  
НАЗВАНИЕ АЛЬБОМА<sup>\*4</sup> → НАЗВАНИЕ ПЕСНИ<sup>\*4</sup> →  
BT A/ЧАСЫ → BT A/ПРОШЕДШЕЕ ВРЕМЯ

<sup>\*1</sup> Если нет текстовых сообщений, доступных для приема, или устройство не может корректно принять текстовое сообщение, на экране отображается сообщение "NO DATA"/"NO TEXT".

<sup>\*2</sup> Если отсутствует возможность приема типа программы, отображается сообщение "NO PTY".

<sup>\*3</sup> Отображается при воспроизведении компакт-диска, поддерживающего текстовую информацию. Если отсутствует текстовая информация (название диска или композиции), отображается "DISC TEXT"/"TRACK TEXT".

<sup>\*4</sup> ID3-тег/WMA-тег  
Если в файле MP3/WMA/AAC содержится ID3-тег/WMA-тег с информацией, то эта информация выводится на экран (например, название композиции, имя исполнителя или название альбома). Все остальные данные тега игнорируются. Если тег не содержит информацию, на экране отображается "ARTIST"/"ALBUM"/"SONG".

<sup>\*5</sup> В зависимости от подключенного смартфон оставшееся время может не отображаться.

## О текстовом "режиме"

При воспроизведении компакт-дисков с поддержкой текстовой информации отображается название диска или фрагмента. Такая текстовая информация помечается атрибутом "режиме".

### Примечания

- Некоторые символы могут отображаться неправильно в зависимости от типа.
- Если на данном устройстве не удается воспроизвести нужную текстовую информацию, отображается сообщение "NO SUPPORT".
- В зависимости от содержимого текстовая информация или теги могут отображаться неправильно.

## Использование входного разъема AUX

Подключите переносной аудиоплеер и т. д., просто подсоединив его ко входу на передней панели. Требуется дополнительный переходный кабель (стандартный кабель с разъемом RCA и мини-разъемом 3,5 или кабель с двумя мини-разъемами 3,5).

Нажмите кнопку □/SOURCE и выберите режим AUXILIARY, чтобы прослушать переносное устройство.

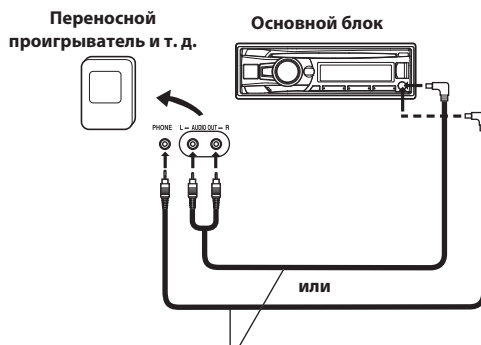

Дополнительный переходный кабель (разъемы RCA [красный, белый] мини-разъемы 3,5) или (мини-разъемы 3,5).

### Примечания

- Эта функция доступна, только если для параметра AUX SETUP установлено значение ON. Более подробную информацию см. в разделе "Настройка режима AUX SETUP" на стр. 25.
- Нельзя одновременно подсоединять USB-накопитель и выполнять подключение через входной разъем AUX.

## Настройка меню параметров

Можно быстро отрегулировать параметры, соответствующие текущему SOURCE, с помощью меню параметров.

- 1 Нажмите и удерживайте кнопку **Q / ENTER/OPTION** в течение не менее 2 секунд, чтобы открыть меню параметров текущего источника.

### Примечание

- Меню параметров различается в зависимости от источника.

- 2 Поворачивая поворотный регулятор, выберите нужный параметр настройки, а затем нажмите кнопку **Q / ENTER**.

- 3 Поворачивая поворотный регулятор, измените значение параметра, а затем нажмите **Q / ENTER**.

После настройки автоматически снова отобразится текущий источник.

Если для параметра MENU LANG установлено значение ENGLISH, отображаются следующие параметры настройки. Для получения дополнительной информации см. в разделе “Настройка языка меню” на стр. 25.

### ■ Элемент настройки:

#### Режим TUNER:

TUNER SET<sup>\*1</sup> ↔ SOURCE VOL<sup>\*2</sup> ↔ DIMMER<sup>\*3</sup>

#### Режим DISC:

CD SET<sup>\*4</sup> ↔ SOURCE VOL<sup>\*2</sup> ↔ MX SETTING<sup>\*5</sup> ↔ DIMMER<sup>\*3</sup>

#### Режим USB:

SOURCE VOL<sup>\*2</sup> ↔ MX SETTING<sup>\*5</sup> ↔ DIMMER<sup>\*3</sup>

#### Режим iPod:

APP DIRECT<sup>\*6</sup> ↔ iPod SET<sup>\*7</sup> ↔ SOURCE VOL<sup>\*2</sup> ↔ MX SETTING<sup>\*5</sup> ↔ DIMMER<sup>\*3</sup>

#### Режим AUX:

AUX SET<sup>\*8</sup> ↔ SOURCE VOL<sup>\*2</sup> ↔ MX SETTING<sup>\*5</sup> ↔ DIMMER<sup>\*3</sup>

#### Режим BT AUDIO:

BT SET<sup>\*9</sup> ↔ SOURCE VOL<sup>\*2</sup> ↔ MX SETTING<sup>\*5</sup> ↔ DIMMER<sup>\*3</sup>

#### Режим телефона (режим запрета звонков):

PHONE SET<sup>\*10</sup> ↔ SOURCE VOL<sup>\*11</sup> ↔ DIMMER<sup>\*3</sup>

#### Режим телефона (режим звонков):

MIC GAIN<sup>\*12</sup> ↔ CALL SOUND<sup>\*12</sup> ↔ SPK SWITCH<sup>\*13</sup> ↔ VOICE MUTE<sup>\*14</sup> ↔ CALL WAIT<sup>\*15</sup> ↔ END CALL<sup>\*16</sup> ↔ SOURCE VOL<sup>\*11</sup> ↔ DIMMER<sup>\*3</sup>

<sup>\*1</sup> Параметры настройки совпадают с параметрами TUNER в режиме SETUP. Более подробную информацию см. в разделе “Меню SETUP” на стр. 25.

<sup>\*2</sup> Можно подчеркнуть или ослабить уровень громкости для текущего источника, чтобы создать собственную настройку тонального баланса. Значения параметров в режиме параметров и в режиме SETUP связаны. См. в разделе “Настройка уровня громкости источника” на стр. 20.

<sup>\*3</sup> См. в разделе “Регулировка подсветки” на стр. 26.

<sup>\*4</sup> В этом режиме можно выбрать PLAY MODE. Более подробную информацию см. в разделе “Воспроизведение данных MP3/WMA/AAC (PLAY MODE)” на стр. 26.

<sup>\*5</sup> См. в разделе “Настройка режима Media Xpander” на стр. 21.

<sup>\*6</sup> См. в разделе “Настройка управления iPod” на стр. 37.

<sup>\*7</sup> Параметры настройки совпадают с параметрами iPod в режиме SETUP. Более подробную информацию см. в разделе “Настройка режима поиска iPod/iPhone” на стр. 27.

<sup>\*8</sup> В этом режиме можно выбрать AUX NAME. Более подробную информацию см. в разделе “Настройка режима AUX NAME” на стр. 26.

<sup>\*9</sup> В этом режиме можно выбрать FW VERSION. С помощью этого параметра можно просмотреть версию текущего микропрограммного обеспечения BLUETOOTH.

<sup>\*10</sup> В данном режиме можно выбрать параметры CALL SOUND, CALLER ID, PB UPDATE, PB ORDER, AUTO ANS, SPEAKER SL и FW VERSION. Дополнительные сведения о данных настройках см. в разделе см. в разделе “НАСТРОЙКА BLUETOOTH” на стр. 29.

<sup>\*11</sup> С помощью этой настройки можно также отрегулировать уровень функции телефона Hands free, звука звонка и усиления микрофона. Значения параметров в режиме параметров и в режиме SETUP связаны. См. в разделе “Настройка уровня громкости (SOURCE VOL)” на стр. 30.

<sup>\*12</sup> См. в разделе “Настройка качества звука BLUETOOTH” на стр. 30.

<sup>\*13</sup> С помощью этой функции во время вызова звук звонка можно переключать между устройством и смартфоном. Эту операцию можно также выполнить, нажав **BAND**. См. в разделе “Операция переключения вызовов” на стр. 34.

<sup>\*14</sup> Во время вызова, если включена функция отключения звука голоса, входящий сигнал микрофона будет отключен и будет мигать “VOICE MUTE”. Эту операцию можно также выполнить, нажав **▶/||**. См. в разделе “Быстрое отключение звука микрофона (функция отключения звука голоса)” на стр. 34.

<sup>\*15</sup> Если имеется ожидающий вызов, выберите этот параметр для отображения имени абонента и номера ожидающего телефона (1 или 2). Нажмите **VIEW**, отображение экрана будет переключено.

<sup>\*16</sup> Выберите этот параметр, чтобы завершить вызов.

### Примечания

- Чтобы вернуться к предыдущему режиму, нажмите кнопку **◀**.
- Если за 60 секунд не было выполнено ни одной операции, устройство автоматически переключается в обычный режим.

## Использование приложения TuneIt

Параметры звука этого устройства можно запрограммировать с помощью подключенного смартфона. Кроме того, определенные параметры для некоторых транспортных средств можно загрузить из базы данных Alpine TuneIt, хранящейся в облаке. Используя приложение TuneIt App, также можно отправлять свои параметры другим пользователям и участвовать в рейтингах.

Кроме того, с помощью этого устройства можно обмениваться информацией со службой социальной сети Alpine (SNS), доступ к которой можно получить через подключенный смартфон.

Установленное приложение TuneIt App необходимо запустить на смартфоне перед подключением к главному блоку.

Приложение TuneIt можно загрузить из магазина Apple App Store; пользователи Android могут загрузить его из Google Play. Для получения дополнительной информации обратитесь к дилеру Alpine.

Перед выполнением указанных действий установите для параметра ALPINE APP значение USB или BT в зависимости от подключенного смартфона. Более подробную информацию см. в разделе “Настройка режима связи со смартфоном (ALPINE APP)” на стр. 27.

### Примечания

- Программа и связанные с ней технические характеристики и данные могут быть удалены или уничтожены без предварительного уведомления.



- Некоторые функции TuneIt могут быть недоступны, если смартфон находится вне зоны обслуживания или не получает сигнал.

## Настройка звука с помощью смартфона

После выполнения перечисленных выше действий загорается индикатор , после чего можно произвести настройку уровня громкости устройства при помощи смартфона.

- 1 Убедитесь, что устройство включено.
- 2 Откройте приложение TuneIt App на смартфоне. Настройте параметры звука устройства в соответствии с параметрами звука смартфона. Во время настройки звука может мигать индикатор .

### Примечания

- Уровень громкости не может быть настроен при помощи смартфона.
- Нельзя одновременно выполнить настройку на смартфоне и на устройстве. Если функция звука устройства настроена на смартфоне, настройки функции звука в модели CDE-183BT будут отображаться как "APPCONNECT".
- В некоторых случаях, например, если устройство выключено или находится в режиме вызова, невозможно выполнить настройку звука с помощью смартфона.
- Эта функция может не работать в зависимости от подключенного смартфона.
- При использовании данной функции неукоснительно соблюдайте местное законодательство о дорожном движении.

## Функция уведомления от Facebook

Некоторые функции могут быть доступны в следующих версиях TuneIt.

### Примечание

- В зависимости от типа сопряженного смартфона приведенные ниже функции могут быть недоступны даже после обновления версии TuneIt.

## Получение уведомления

Когда на смартфон, подключенный к этому устройству, приходит уведомление с Facebook, подсветка и индикатор  мигают (в зависимости от настроек приложения TuneIt в телефоне). В это же время на экране отображается имя пользователя (не более 20 символов). Воспроизведение уведомления с помощью функции TTS (речевого воспроизведения) происходит следующим образом.

- 1 Получив уведомление от Facebook, нажмите кнопку  /SOURCE.
- Отобразится экран меню уведомлений.

- 2 Поворачивая поворотный регулятор, выберите нужный режим, а затем нажмите кнопку  /ENTER.

LIKE\*1 ↔ REPLAY ↔ NEXT ↔ PREVIOUS ↔ TTS VOLUME\*2

\*1 Не отображается, если получено уведомление типа "Сообщение".

\*2 Также эту функцию можно настроить в разделе SETUP. Для получения дополнительной информации см. в разделе "Настройка уровня громкости TTS (речевого воспроизведения текста)" на стр. 27.



- LIKE: Смартфон отправляет комментарий "Нравится" на Facebook, а полученные в это время сообщения на "стене" или комментарии воспроизводятся с помощью TTS (речевого воспроизведения текстов).
- REPLAY: Повторное воспроизведение уведомления с помощью TTS (речевого воспроизведения текстов).
- NEXT: Выбор следующего уведомления.
- PREVIOUS: Выбор предыдущего уведомления.
- TTS VOLUME: Регулировка уровня громкости TTS (речевого воспроизведения текстов).

### Примечания

- Чтобы вернуться к предыдущему режиму, нажмите кнопку .
- Сигнал о получении уведомления подается в течение 30 секунд. Если за 30 секунд не была выполнена ни одна операция, устройство переключается в обычный режим.
- В некоторых случаях (например, когда устройство выключено, находится в режиме вызова и т. п.) оно не подает сигнал об уведомлении со смартфона.

## Отображение списка уведомлений

С помощью данного устройства можно просматривать уведомления от Facebook, полученные на подключенный смартфон.

- 1 Нажмите и удерживайте кнопку  /SOURCE не менее 2 секунд. Уведомление о получении сообщения отображается в зависимости от времени его публикации.
- 2 Поворачивая поворотный регулятор, выберите нужное уведомление, а затем нажмите кнопку  /ENTER.
- 3 Затем перейдите к шагу 2 раздела "Получение уведомления".

### Примечания

- Если уведомлений нет, отображается сообщение "NO NOTIF".
- Количество отображаемых элементов в списке уведомлений зависит от подключенного смартфона.
- Если за 60 секунд не было выполнено ни одной операции, устройство автоматически переключается в обычный режим.



# Меню SETUP

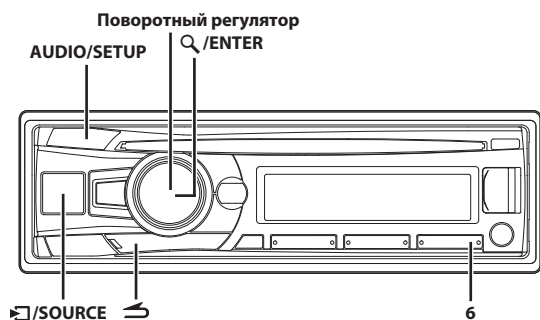

## Настройка

Устройство можно гибко настроить под свои предпочтения для более удобного использования. В меню SETUP можно изменить настройки GENERAL, DISPLAY и т. д.

**Выполните действия 1-5, чтобы выбрать один из режимов SETUP и изменить его. Более подробные сведения о выбранном элементе меню SETUP см. ниже в соответствующем разделе.**

- 1 Нажмите и удерживайте кнопку **AUDIO/SETUP** не менее 2 секунд, чтобы включить режим **SETUP**.
- 2 Повернув поворотный регулятор, выберите нужный пункт и нажмите **Q/ENTER**.  
AUDIO\*1 ↔ GENERAL ↔ DISPLAY ↔ TUNER ↔ iPod ↔ APP ↔ BLUETOOTH\*2  
(например, выберите GENERAL)  
**GENERAL:**  
AUTO CLOCK ↔ CLOCK AD\*3 ↔ MENU LANG ↔ AUX SETUP ↔ AUX NAME\*4 ↔ PLAY MODE ↔ STAY ON ↔ DEMO MODE  
**DISPLAY:**  
ILLUMINATI ↔ DIMMER ↔ TEXTSCROLL ↔ SCROLLTYPE  
**TUNER:**  
AF\*5 ↔ REGIONAL\*6 ↔ PI SEEK\*7 ↔ FM SET  
**iPod:**  
iPod LIST  
**APP:**  
ALPINE APP ↔ TTS VOLUME
- 3 Выберите элемент поворотным регулятором, а затем нажмите кнопку **Q/ENTER**.  
(например, выберите AUX SETUP)

\*1 См. в разделе "Настройка звука" на стр. 18.

\*2 См. в разделе "НАСТРОЙКА BLUETOOTH" на стр. 29.

\*3 См. в разделе "Установка времени" на стр. 11.

\*4 Отображается, если включен режим **AUX SETUP** (установлено значение ON).

\*5 См. в разделе "Установка значения ON/OFF для режима AF (альтернативные частоты)" на стр. 13.

\*6 См. в разделе "Прием региональных (местных) RDS-станций" на стр. 13.

\*7 См. в разделе "Режим PI SEEK" на стр. 13.

- 4 Повернув поворотный регулятор, измените настройки параметра и нажмите **Q/ENTER**.  
(Например, выберите AUX ON или AUX OFF)
- 5 Нажмите и удерживайте кнопку **AUDIO/SETUP** не менее 2 секунд, чтобы вернуться к обычному режиму.

### Примечания

- Чтобы вернуться к предыдущему режиму, нажмите кнопку **↶**.
- Если за 60 секунд не было выполнено ни одной операции, устройство автоматически переключается в обычный режим.

## Общие настройки

Чтобы изменить общие настройки, выберите пункт **GENERAL** в меню настройки в шаге 2.

## Автоматическая настройка времени

Если выбрано значение ON, часы настраиваются автоматически с помощью временных данных, полученных по рассылке RDS.

### ■ Элемент настройки: AUTO CLOCK

#### Значения:

OFF / ON (начальная настройка)

#### OFF:

Ручная настройка.

#### ON:

Автоматическая настройка часов в соответствии с временными данными.

## Настройка языка меню

Установите отображаемый на экране устройства язык. Можно выбрать один из шести шрифтов.

### ■ Элемент настройки: MENU LANG

#### Значения:

ENGLISH (начальная настройка) / RUSSIAN / GERMAN / FRENCH / SPANISH / ITALIAN / DUTCH

### Примечание

- В данном руководстве пользователя описан только экран меню настройки, для которого установлен язык **ENGLISH**.

## Настройка режима AUX SETUP

Звуковой сигнал внешнего устройства (например, переносного аудиоплеера) можно подать на разъем интерфейса AUX данного устройства.

### ■ Элемент настройки: AUX SETUP

#### Значения:

AUX OFF / AUX ON (начальная настройка)

#### AUX OFF:

Если установлено значение OFF, то источник AUX выбрать не удастся.

#### AUX ON:

Установите ON (вкл.), если подключено переносное устройство. Если нажать кнопку **S/SOURCE** и выбрать AUX, звуковой сигнал от переносного проигрывателя будет подаваться на вход данного устройства.

## Настройка режима AUX NAME

Можно изменить отображение AUX NAME в режиме SETUP.

### ■ Элемент настройки: AUX NAME

#### Значения:

AUXILIARY (начальная настройка) / TV / DVD / PORTABLE / GAME

#### Примечание

- При отображении PORTABLE используется аббревиатура PMD.

## Воспроизведение данных MP3/WMA/AAC (PLAY MODE)

Данное устройство способно воспроизводить данные звукового компакт-диска и данные MP3/WMA/AAC (записанные в формате Enhanced CD (CD Extra)). Однако в некоторых случаях при воспроизведении компакт-дисков расширенного формата возможны трудности. В этом случае можно выбрать воспроизведение только данных звукового компакт-диска (CD-данные). Если диск содержит данные CD- и MP3/WMA/AAC, то воспроизведение начинается с CD-данных.

### ■ Элемент настройки: PLAY MODE

#### Значения:

CD-DA / CDDA/MP3 (начальная настройка)

#### CD-DA:

Могут воспроизводиться CD-данные из сеанса 1.

#### CDDA/MP3:

Могут воспроизводиться CD-данные, файлы MP3/WMA/AAC в смешанном режиме и диски с несколькими сеансами записи.

#### Примечание

- Выполните данную настройку, прежде чем вставлять диск. Если диск уже вставлен, сначала извлеките его.

## Настройка режима отложенного выключения

Момент выключения устройства (OFF) после отключения зажигания автомобиля (ACC OFF) можно отложить. При выборе режима, отличного от OFF, воспроизведение музыки будет приостановлено сразу после выключения зажигания (ACC OFF). При этом один раз отображается запрос "PRESS PRESET 6 TO STAY ON". Удерживайте нажатой кнопку **6** 15 секунд, чтобы продолжить прослушивание музыки на протяжении выбранного времени. Если кнопка **6** не нажата, устройство отключится через 15 секунд. В течение указанного времени возможно только принимать звонки, используя смартфон, с которым установлено соединение.

### ■ Элемент настройки: STAY ON

#### Значения:

OFF (начальная настройка) / 5 MIN / 15 MIN / 30 MIN

#### Примечание

- Обратите внимание, что в этот период времени может полностью разрядиться аккумулятор, если уровень его заряда низок.

## Режим Демо

В этом устройстве имеется функция демонстрационного режима.

### ■ Элемент настройки: DEMO MODE

#### Значения:

ON (начальная настройка) / OFF / QUIT OFF

#### ON:

Если в течение 30 секунд не выполнена ни одна операция, устройство запускает демонстрацию.

#### OFF:

Выход из демонстрационного режима. Обратите внимание, что в случае отсоединения устройства от аккумулятора автомобиля при последующем его подключении режим Demo будет включен (ON).

#### QUIT OFF:

Выход из демонстрационного режима.

## Настройка отображения

Параметр DISPLAY выбран в главном меню настройки в шаге 2.

## Изменение цвета подсветки

Можно изменить цвет подсветки следующих четырех кнопок.

### ■ Элемент настройки: ILLUMINATI

#### Значения:

ILUM TYPE1 (начальная настройка) / ILUM TYPE2

#### ILUM TYPE1:

Все кнопки зеленого цвета.

#### ILUM TYPE2:

Все кнопки красного цвета.

## Регулировка подсветки

Установите для параметра регулировки подсветки значение AUTO, чтобы уменьшить яркость устройства при включенных фарах автомобиля ON. Этот режим полезен, если слишком яркая подсветка устройства вызывает неудобства в ночное время.

### ■ Элемент настройки: DIMMER

#### Значения:

DIM MANUAL / DIM AUTO (начальная настройка)

## Настройка прокрутки (TEXTSCROLL)

Данный CD-плеер может прокручивать на экране имена диска и фрагментов, записанные на дисках CD-TEXT, а также текстовую информацию файлов MP3/WMA/AAC, имена папок и содержимое тегов.

### ■ Элемент настройки: TEXTSCROLL

#### Значения:

SCR MANUAL (начальная настройка) / SCR AUTO

#### SCR MANUAL:

Текстовая информация прокручивается на экране при загрузке диска, смене фрагмента и т. д.

#### SCR AUTO:

Текущая текстовая информация о компакт-диске, папке, теге и т. д. прокручивается автоматически.

#### Примечание

- Данное устройство прокручивает на экране названия из текстовой информации о компакт-диске, имена папок и файлов или содержимое тега.

## Настройка прокрутки текста

Выберите один из двух методов прокрутки. Выберите наиболее подходящий.

### ■ Элемент настройки: SCROLLTYPE

#### Значения:

SCR TYPE1 / SCR TYPE2 (начальная настройка)

#### SCR TYPE1:

Символы прокручиваются справа налево по одному символу за раз.

#### SCR TYPE2:

Показ слов слева направо по одному символу за раз. После заполнения экрана он очищается, а остальные слова заголовка отображаются таким же образом.

## Настройка тюнера

Чтобы изменить общие настройки, выберите пункт TUNER в меню настройки в шаге 2.

## Настройка качества звукового воспроизведения TUNER (FM) (FM SET)

На данном устройстве можно установить избранное качество звукового воспроизведения для радиостанций, аналогичных с FM.

### ■ Элемент настройки: FM SET

#### Значения:

HI-FI / NORMAL (начальная настройка) / STABLE

#### HI-FI:

Настройка высокого качества звука

#### NORMAL:

Стандартное качество

#### STABLE:

Управление шумом

#### Примечание

- Шум может стать более заметным, если установлено значение HI-FI — это зависит от состояния приема. В этом случае рекомендуется установить значение Normal.

## Настройка iPod

Параметр “iPod” выбирается в главном меню настройки в шаге 2.

## Настройка режима поиска iPod/iPhone

Данное устройство позволяет осуществлять поиск по устройству iPod/iPhone с помощью девяти различных режимов поиска.

### ■ Элемент настройки: iPod LIST

### ■ Дополнительные элементы настройки: PLAYLISTS / ARTISTS / ALBUMS / AUDIOBOOKS / PODCASTS / GENRES / COMPOSERS / SONGS / GENIUS MIX

#### Значения:

OFF / ON

#### Примечания

- Для режима поиска списков воспроизведения / исполнителей / альбомов / подкастов / жанров / композиций / Genius Mix (списка композиций, отобранных согласно определенному критерию) изначально установлено значение “On”. Для режима поиска аудиокниг / композиторов изначально установлено значение “Off”.
- Дополнительную информацию о режиме поиска см. в разделе “Поиск нужной композиции” на стр. 38.

## Настройка приложений (APP)

Параметр APP выбирается в главном меню настройки в шаге 2.

## Настройка режима связи со смартфоном (ALPINE APP)

Установите для параметра ALPINE APP значение USB (при подключении iPhone) или BT (при сопряжении со смартфоном Android).

### ■ Элемент настройки: ALPINE APP

#### Значения:

USB (начальная настройка) / BT / OFF

#### USB:

При подключении iPhone к USB-порту CDE-183BT можно запрограммировать параметры звука устройства или установить связь с SNS.

#### BT:

Установите это значение, если с данным устройством сопряжен смартфон Android при помощи технологии BLUETOOTH. В это время можно запрограммировать параметры звука устройства или установить связь с SNS.

#### OFF:

Соединение со смартфоном отсутствует.

#### Примечания

- На активацию функции требуется несколько секунд.
- Для правильной работы этой функции на смартфоне перед его подключением необходимо установить определенные приложения. Для получения подробной информации обратитесь к дилеру Alpine или посетите веб-сайт Alpine.
- Эта функция поддерживается только на iPhone и некоторых смартфонах Android.

## Настройка уровня громкости TTS (речевого воспроизведения текста)

Эта функция позволяет считывать комментарии и т. п. на смартфоне и выводить звук через динамики устройства.

### ■ Элемент настройки: TTS VOLUME

#### Значения:

0 ~ 35

#### Примечание

- Начальный уровень громкости – 12.

# Вызовы с помощью функции “Свободные руки” BT

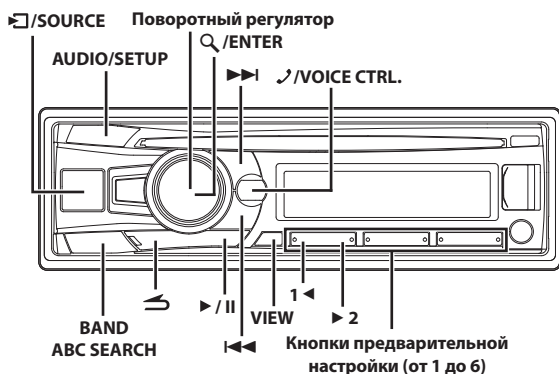

## Настройка перед использованием

### О технологии BLUETOOTH

BLUETOOTH — это беспроводная технология, которая позволяет устанавливать связь между мобильным устройством или персональным компьютером на небольших расстояниях. С помощью этой технологии можно осуществлять вызовы по мобильному телефону в режиме Hands-Free или осуществлять передачу данных между устройствами с поддержкой BLUETOOTH. Передача данных с помощью BLUETOOTH доступна в нелицензированном диапазоне 2,4 ГГц, если расстояние между устройствами составляет не более 10 метров. Для получения дополнительной информации посетите домашнюю страницу BLUETOOTH (<http://www.bluetooth.com>).

#### Примечания

- Некоторые устройства с поддержкой BLUETOOTH не удастся подключить к данному устройству в зависимости от версии BLUETOOTH.
- Правильная работа данного устройства со всеми устройствами с поддержкой BLUETOOTH не гарантируется. Для получения информации об обращении с устройством с поддержкой BT обратитесь к своему дилеру ALPINE или посетите веб-сайт ALPINE.
- В некоторых условиях беспроводное соединение BLUETOOTH может быть неустойчивым.
- Прежде чем выполнить телефонный звонок или операции настройки обязательно остановите машину в безопасном месте.
- Функции могут отличаться в зависимости от подключенных устройств с поддержкой BLUETOOTH. См. также руководство пользователя подключенных устройств.
- При поиске данного устройства с помощью телефона с поддержкой BLUETOOTH имя устройства отобразится как “CDE-183Series”.

## Перед использованием функции BLUETOOTH

Перед использованием функции BLUETOOTH необходимо выполнить следующие настройки.

Установите для параметра BT IN значение ON, если требуется использовать функцию телефона Hands-Free или BT Audio. См. в разделе “Настройка соединения BLUETOOTH (BT IN)” на стр. 29.

#### Примечание

- Перед использованием функции BLUETOOTH необходимо выполнить сопряжение устройств. См. в разделе “Подключение устройства с поддержкой BLUETOOTH (сопряжение)” на стр. 28.

## Подключение устройства с поддержкой BLUETOOTH (сопряжение)

Подробную информацию об управлении с устройства с поддержкой BLUETOOTH см. в руководстве пользователя устройства с поддержкой BLUETOOTH.

## Согласование BLUETOOTH-совместимого устройства с поддержкой SSP (Secure Simple Pairing)

- При использовании устройства с поддержкой BLUETOOTH выберите “CDE-183Series” для сопряжения.
- С помощью поворотный регулятор переключите значение на экране с “PAIR NO” на “PAIR YES”, а затем нажмите Q/ENTER.  
Если выбрано значение “PAIR NO”, подключение будет отменено.
- Если сопряжение завершено успешно, на экране на несколько секунд отобразится сообщение “CONNECTED”. Затем главное устройство вернется в прежнее состояние.

## Согласование BLUETOOTH-совместимого устройства без поддержки SSP (Secure Simple Pairing)

- При использовании устройства с поддержкой BLUETOOTH выберите “CDE-183Series” для сопряжения.
- Введите PIN-код (“0000”) на устройстве с поддержкой BLUETOOTH.  
**Примечание**
  - Значение PIN-кода - “0000”.
- Если сопряжение завершено успешно, на экране на несколько секунд отобразится сообщение “CONNECTED”. Затем главное устройство вернется в прежнее состояние.

## Автоматическое сопряжение с iPod/iPhone

При подключении iPod/iPhone к USB-порту устройство автоматически выполняет сопряжение с ним.

**1** Убедитесь, что для параметра USB PAIR задано значение ON. (См. в разделе “Настройка автоматического сопряжения с iPod/iPhone” на стр. 29)

**2** Подключите iPod/iPhone к USB-порту устройства.

**3** Поворачивая поворотный регулятор, выберите “PAIR YES” и нажмите кнопку  / ENTER.\*

Если выбрано значение “PAIR NO”, подключение будет отменено.

\* В зависимости от версии iOS вначале может потребоваться вручную включить функцию Bluetooth в настройках iPod/iPhone и после этого выполнить указанный шаг.

**4** Если согласование завершено успешно, на экране на несколько секунд отобразится сообщение “CONNECTED”. Затем главное устройство вернется в прежнее состояние.

### Примечания

- Если устройство было сопряжено с этим устройством ранее, сопряжение USB не будет выполнено автоматически.
- Если не удалось выполнить подключение, отобразится “FAILED”.
- После успешного сопряжения связь между двумя устройствами будет устанавливаться автоматически при включении зажигания автомобиля (ON). Если произошел сбой повторного автоматического подключения, попытайтесь выполнить подключение вручную.
- Установите для параметра “VISIBLE M” значение ON, чтобы устройство с поддержкой BLUETOOTH распознало данное устройство, см. в разделе “Настройка Visible Mode” на стр. 30.

## НАСТРОЙКА BLUETOOTH

Действия 1 - 5 являются общими для различных функций BLUETOOTH. Для получения дополнительной информации см. в описании отдельной функции.

### Примечание

- Установите для параметра BT IN значение ON, а затем выполните операцию настройки BLUETOOTH SETUP. См. в разделе “Настройка соединения BLUETOOTH (BT IN)” на стр. 29.

**1** Нажмите и удерживайте кнопку AUDIO/SETUP не менее 2 секунд, чтобы включить режим SETUP.

**2** Повернув поворотный регулятор, выберите режим “BLUETOOTH” и нажмите  / ENTER.

Активируется режим настройки BLUETOOTH.

**3** Поворачивая поворотный регулятор, выберите нужные элементы, а затем нажмите кнопку  / ENTER.

BLUETOOTH:

BT IN\*1 ↔ USB PAIR ↔ PAIRED DEV ↔ VISIBLE M ↔  
CALL SOUND ↔ CALLER ID ↔ PB UPDATE\*1 ↔  
PB ORDER ↔ AUTO ANS ↔ SPEAKER SL ↔  
FW VERSION ↔ FW UPDATE\*1

\*1 Элементы не отображаются во время телефонного вызова.

**4** Поворачивая поворотный регулятор, измените параметры.

**5** Нажмите и удерживайте кнопку AUDIO/SETUP не менее 2 секунд.  
Режим SETUP отменен.

### Примечания

- Чтобы вернуться к предыдущему режиму, нажмите кнопку .
- Если за 60 секунд не было выполнено ни одной операции, устройство автоматически переключается в обычный режим.

## Настройка соединения BLUETOOTH (BT IN)

Используя технологию BLUETOOTH, можно осуществить вызов по смартфон с поддержкой BLUETOOTH в режиме “Свободные руки”.

Звуковыми функциями смартфон с поддержкой BLUETOOTH, переносного аудиоплеера и т. д. можно управлять на расстоянии с помощью данного устройства без использования проводов.

### ■ Элемент настройки: BT IN

**Значения:**

OFF / ON (начальная настройка)



**OFF:**

Функции телефона Hands-Free и BLUETOOTH Audio не используются.

**ON:**

Выберите, если необходимо выполнить сопряжение BLUETOOTH-совместимого телефона с устройством или использовать функцию BLUETOOTH Audio.

### Примечание

- Если для параметра BT IN установлено значение OFF, индикаторы, связанные с функцией Hands-free (заряд аккумулятора телефона  и уровень сигнала ) не загораются.

## Настройка автоматического сопряжения с iPod/iPhone

Если данному параметру задано значение ON, устройство будет выполнять сопряжение автоматически при подключении iPod/iPhone к его USB-порту.

### ■ Элемент настройки: USB PAIR

**Значения:**

OFF / ON (начальная настройка)

**OFF:**

Отключение функции автоматического сопряжения.

**ON:**

Автоматическое сопряжение при подключении iPod/iPhone к USB-порту устройства.

### Примечание

- Автоматическое сопряжение через USB не может быть выполнено, если устройства были сопряжены ранее. Убедитесь, что имя устройства удалено из каждого устройства.

## Настройка устройства BLUETOOTH

Выберите одно из 5 подключенных устройств с поддержкой BLUETOOTH, которые были предварительно зарегистрированы.







■ **Элемент настройки:** PAIRED DEV

1 Поворачивая поворотный регулятор, выберите нужное устройство с поддержкой BLUETOOTH (подключение которого требуется изменить), а затем нажмите кнопку  / ENTER.

2 Поворачивая поворотный регулятор, выберите пункт "CONNECT", чтобы подключить выбранное устройство.

Подключенное устройство отмечено знаком "藍". Выберите "DISCONNECT" для отключения устройства. Выберите "CLEAR", если необходимо удалить устройство из списка устройств.

### Примечания

- Если подключение было успешно изменено, в течение 2 секунд будет отображаться "CONNECTED" и загорится индикатор , а затем отобразится экран SETUP.
- Если мобильный телефон успешно подключен к устройству, загорится индикатор  для отображения заряда батареи подключенного мобильного телефона. Индикатор  горит при среднем уровне заряда батареи и мигает при низком уровне заряда.
- Индикатор  (уровень сигнала): Индикатор показывает уровень текущего сигнала мобильного телефона. Индикатор мигает при слабом сигнале подключенного мобильного телефона.
- В зависимости от подключенного мобильного телефона индикаторы  (заряд аккумулятора) и  (сила сигнала) могут не загораться.
- Поддерживается регистрация до 5 устройств. При регистрации 6-ого устройства будет удалено устройство, зарегистрированное первым.

## Настройка Visible Mode

Можно задать, будет ли данное устройство распознаваться с устройства с поддержкой BLUETOOTH или нет. При обычных условиях установите значение VISIBLE M ON.

■ **Элемент настройки:** VISIBLE M

### Значения:

VISI M OFF / VISI M ON (начальная настройка)

### VISI M OFF:

Данное устройство не будет распознаваться с устройства с поддержкой BLUETOOTH.

### VISI M ON:

Данное устройство будет распознаваться с устройства с поддержкой BLUETOOTH.

## Настройка качества звука BLUETOOTH

Измените эти настройки, чтобы улучшить качество звука входящих и исходящих вызовов.

■ **Элемент настройки:** CALL SOUND

■ **Дополнительные элементы настройки:** SOURCE VOL / TYPE SET

## Настройка уровня громкости (SOURCE VOL)

Можно увеличить или уменьшить звук телефона, звук звонка и вход микрофона в соответствии со своими предпочтениями.

### Значения:

PHONE TALK:  
-5 дБ ~ +5 дБ  
RING TONE:  
-5 дБ ~ +5 дБ  
MIC GAIN:  
-5 дБ ~ +5 дБ

## Настройка автоматического режима звука (TYPE SET)

В зависимости от ситуации выберите одну из приведенных ниже настроек, которая обеспечивает наилучшее качество звука.

### Значения:

TYPE1 (начальная настройка) / TYPE2 / TYPE3 / TYPE4 / TYPE5

### TYPE1:

Стандартный режим (рекомендуется)

### TYPE2:

Усиление шумоподавления

### TYPE3:

Усиление подавление эха

### TYPE4:

Усиление шумоподавления и подавления эха

### TYPE5:

Ослабление шумоподавления и подавления эха

### Примечание

- Следующие функции предназначены для улучшения качества звука исходящего вызова.  
Шумоподавление: данная функция может снижать дорожный шум, однако слишком сильное ее усиление может повлиять на качество звука вызова.  
Подавление эха: данная функция может снижать эффект эха, однако слишком сильное ее усиление может повлиять на качество звука вызова.

## Настройка отображения информации о вызывающем абоненте ON/OFF

Можно выбрать использование этой функции в соответствии со следующим параметром.

■ **Элемент настройки:** CALLER ID

### Значения:

OFF / ON (начальная настройка)

Если требуется скрыть информацию ID абонента от других, установите для этого параметра значение OFF. В зависимости от типа сохраненной информации ID во время набора номера или осуществления вызова отображается только номер телефона, а во время разговора — "NO NAME".

## Настройка обновления телефонной книги

Телефонная книга может обновляться в автоматическом или ручном режиме.

■ **Элемент настройки:** PB UPDATE

■ **Дополнительное содержимое настройки:** AUTO/  
MANUAL

## Настройка включения/отключения режима автоматического обновления телефонной книги (ON/OFF (AUTO))

При выборе значения AUTO ON в этом шаге, при включении зажигания автомобиля (ON) или после повторного соединения телефона с данным устройством происходит автоматическое обновление телефонной книги.

**Значения:**

AUTO OFF / AUTO ON (начальная настройка)

**Примечание**

- При обновлении телефонной книги отображается сообщение "UPDATING".

## Настройка включения/отключения режима ручного обновления телефонной книги (ON/OFF (MANUAL))

При выборе значения MANUAL YES в этом шаге телефонная книга будет обновлена немедленно, независимо от того, включена ли функция автоматического обновления.

**Значения:**

UPDATE NO (начальная настройка) / UPDATE YES

**Примечание**

- При обновлении телефонной книги отображается сообщение "UPDATING".

## Изменение порядка списка телефонной книги

Контакты в телефонной книге располагаются в алфавитном порядке по первой букве имени (FIRST) или фамилии (LAST NAME).

Сортировка по первой букве FIRST NAME задана по умолчанию, но можно выбрать сортировку по первой букве LAST NAME.

■ **Элемент настройки:** PB ORDER

**Значения:**

FIRST NAME (начальная настройка) / LAST NAME

**Примечание**

- При изменении порядка телефонной книги отображается "WAITING". Можно закрыть экран "WAITING" для выполнения других операций, нажав кнопку  во время изменения порядка. В это время телефонная книга недоступна. Кроме того, изменение порядка может повлиять на воспроизведение BT AUDIO.

## Настройка автоматического приема вызова (Auto Answer)

Можно включить или выключить автоматический прием вызова.

■ **Элемент настройки:** AUTO ANS

**Значения:**

AT ANS OFF (начальная настройка) / AT ANS ON

**AT ANS OFF:**

При поступлении вызова он не будет принят автоматически. Нажмите , чтобы принять вызов.

**AT ANS ON:**

При поступлении вызова он будет принят автоматически по прошествии 5 секунд.

**Примечание**

- Если на смартфон установлен прием вызовов, вызов будет принят автоматически, даже если для данного параметра установлено значение OFF.

## Выбор динамика для вывода сигнала

Выберите динамик в автомобиле, через который будет воспроизводиться разговор.

■ **Элемент настройки:** SPEAKER SL

**Значения:**

ALL (начальная настройка) / FRONT-L / FRONT-R / FRONT-LR

**ALL:**

Звук будет выводиться через все динамики автомобиля.

**FRONT-L:**

Звук будет выводиться только через передний левый динамик.

**FRONT-R:**

Звук будет выводиться только через передний правый динамик.

**FRONT-LR:**

Звук будет выводиться через передний правый и левый динамики.

## Отображение версии микропрограммного обеспечения

Отображение версии текущего микропрограммного обеспечения.

■ **Элемент настройки:** FW VERSION

## Обновление микропрограммного обеспечения

Последующее обновление микропрограммного обеспечения BLUETOOTH может стать доступным для функциональной совместимости телефона.

Информацию об обновлении микропрограммного обеспечения BLUETOOTH см. на местном веб-сайте Alpine или выберите страну проживания на главной странице Alpine Europe (<http://www.alpine-europe.com>).

■ **Элемент настройки:** FW UPDATE

**Значения:**

UPDATE NO (начальная настройка) / UPDATE YES

## Функция телефона “Свободные руки”

### Функция телефона “Свободные руки”



Вызов по телефону с использованием функции “Свободные руки” можно осуществить при использовании с данным устройством смартфон с поддержкой профилей HSP (профиль наушников) и HFP (профиль гарнитуры “Свободные руки”).

#### Примечания

- Не выполняйте вызовы с использованием функции “Свободные руки” в случае интенсивного дорожного движения или при движении по узким или извилистым улицам.
- При выполнении вызова закройте окна, чтобы снизить фоновый шум.
- Если оба абонента используют устройства с функцией “Свободные руки” или вызов осуществляется в шумных условиях, будет трудно расслышать голос собеседника.
- В зависимости от состояния телефонной линии или используемых мобильных устройств голоса могут звучать неестественно.
- При использовании микрофона говорите непосредственно в микрофон, чтобы обеспечить максимально высокое качество звучания.
- Определенные функции смартфон зависят от характеристик и параметров сети конкретного поставщика услуг. Кроме того, некоторые функции могут быть не активированы поставщиком услуг и/или функциональность может быть ограничена настройками сети поставщика. По вопросам доступности определенных функций и функциональности всегда обращайтесь к своему поставщику услуг. Информация о всех функциях, функциональности и других технических характеристиках изделия, а также информация, содержащаяся в руководстве пользователя, основана на самых последних данных и считается достоверной на момент печати. Компания Alrpe оставляет за собой право на внесение изменений в любую информацию или технические характеристики без предварительного уведомления или каких-либо обязательств.

### Прием вызова

Входящие звонки сопровождаются звуком входящего вызова и отображением сообщения (PHONE).

Нажмите кнопку  или  /ENTER.

Вызов будет принят.

#### Примечания

- Если для функции “AUTO ANS” установлено значение AT ANS ON, вызов можно принять автоматически. См. в разделе “Настройка автоматического приема вызова (Auto Answer)” на стр. 31.
- Во время вызова звук от источника на устройстве будет отключен. После завершения вызова воспроизведение возобновится.

### Окончание вызова

Нажмите кнопку  или .

Вызов будет завершен.

## Осуществление вызова

В журнал вызовов записываются последние набранные/принятые/пропущенные номера (20 записей для каждого типа звонков). Существует несколько способов осуществления вызова на основе функции “Осуществление вызова”. Действия 1–5 являются общими для различных способов осуществления этих вызовов. Подробную информацию см. в отдельных категориях осуществления вызовов.

### 1 Нажмите кнопку .

Отобразится список способов выполнения исходящих вызовов.

### 2 Поверните поворотный регулятор, чтобы выбрать режим исходящего вызова.

#### Значения:

DIALLED / RECEIVED / MISSED / PHONE BOOK

#### DIALLED:

Журнал набранных номеров

#### RECEIVED:

Журнал принятых вызовов

#### MISSED:

Журнал пропущенных входящих вызовов

#### PHONE BOOK:

Телефонная книга смартфона

### 3 Нажмите /ENTER.

Активируется режим выполнения исходящего вызова и отображается список режима.

#### Примечание

- После подключения отображение списка может занять некоторое время. В зависимости от подключенного устройства список может не обновиться.



### 4 Повернув поворотный регулятор, выберите имя или телефонный номер из списка.

#### Примечание

- Функцию поиска по алфавиту можно использовать для поиска имени или номера в телефонной книге. Для получения дополнительной информации см. в разделе “Функция поиска по алфавиту в телефонной книге” на стр. 33.

### 5 Нажмите /ENTER.

Будет набран указанный номер телефона.

Если в телефонной книге на одно имя зарегистрировано несколько номеров, выберите имя\*, нажмите кнопку  /ENTER, поверните поворотный регулятор для выбора требуемого номера, затем нажмите  /ENTER, после этого будет набран указанный номер.

\* Если имя не удастся распознать, отобразится сообщение “NO NAME”.

#### Примечания

- Чтобы вернуться к предыдущему режиму, нажмите кнопку .
- Если за 60 секунд не было выполнено ни одной операции, устройство автоматически переключается в обычный режим.



## Повторный набор номера из журнала исходящих вызовов

Набранные телефонные номера (максимум 20 записей) хранятся в журнале исходящих вызовов. Можно найти номер в журнале исходящих вызовов и выполнить его повторный набор.

■ **Элемент настройки:** DIALLED

## Набор номера из журнала входящих вызовов

Телефонные номера принятых вызовов (максимум 20 записей) хранятся в списке принятых вызовов. Можно найти эти номера в данном списке и набрать их.

■ **Элемент настройки:** RECEIVED

## Набор номера из журнала пропущенных входящих вызовов

Телефонные номера пропущенных вызовов (максимум 20 записей) хранятся в списке пропущенных вызовов. Можно найти эти номера в данном списке и набрать их.

■ **Элемент настройки:** MISSED

## Набор номера из телефонной книги

Со смартфона на устройство можно загрузить до 1000 имен (не более 5 номеров для каждого имени). Выберите имя из списка телефонной книги и выполните вызов.

■ **Элемент настройки:** PHONE BOOK

### Примечания

- Порядок отображения списка зависит от настройки "PB ORDER" (см. в разделе "Изменение порядка списка телефонной книги" на стр. 31).
- Если во время подключения смартфон к устройству в журнал вызовов или телефонную книгу были добавлены новые записи (или удалены), отображенный на устройстве список, возможно, не будет отображать последние изменения. Если список не был обновлен, правильно осуществить вызов не удастся.
- Можно отобразить информацию о номере, сохраненном в телефонной книге, нажав **VIEW**. При каждом нажатии содержимое экрана меняется следующим образом: Имя → Номер телефона → Значок номера телефона \* → Имя. Если не удастся получить эту информацию, отобразится сообщение "NO NAME", "NO LABEL" или "NO NUMBER".
- \* Существует 4 значка номеров смартфон, а тип зависит от информации, сохраненной в телефонной книге: MOBILE, HOME, OFFICE и OTHER.

## Функция поиска по алфавиту в телефонной книге

Можно выбрать первые три буквы для поиска требуемого имени в списке с помощью функции поиска по алфавиту в телефонной книге.

### Например:

Поиск имени "Michael James"  
В следующем примере объясняется, как выполняется поиск. В зависимости от настройки PB ORDER (см. в разделе "Изменение порядка списка телефонной книги" на стр. 31) имена в телефонной книге располагаются, начиная с имени или фамилии. Выполните поиск имени или фамилии в зависимости от настройки.

- 1 Нажмите **BAND/ABC SEARCH** в списке телефонной книги, после чего будет активирован режим поиска по алфавиту в телефонной книге.  
Отобразится экран выбора буквы.
- 2 Поворачивая поворотный регулятор, выберите первую букву (например, M), а затем нажмите кнопку **▶▶**.
- 3 Поворачивая поворотный регулятор, выберите вторую букву (например, l), а затем нажмите кнопку **▶▶**.
- 4 Поворачивая поворотный регулятор, выберите третью букву (например, C), а затем нажмите кнопку **Q / ENTER**.  
Будет выполнен поиск имен, сохраненных в телефонной книге, которые начинаются с "MIC".
- 5 Поворачивая поворотный регулятор, выберите требуемое имя (например, Michael James), а затем нажмите **Q / ENTER** для осуществления вызова.

### Примечания

- Первоначально настроенная функция поиска по алфавиту работает только с буквами английского алфавита. Но если установить значение "RUSSIAN", функция поиска по алфавиту в телефонной книге будет распространяться и на русские буквы. См. в разделе "Настройка языка меню" на стр. 25.
- Если зарегистрированному имени абонента соответствует более одного номера в телефонной книге, посредством поворотного регулятора выберите требуемый номер и нажмите **Q / ENTER**.
- Нажмите **◀◀** в шаге 3 или 4, чтобы удалить текущий ввод и возвратиться к предыдущему шагу.
- Можно выполнить поиск имени по первой букве, первым двум буквам или первым трем буквам. Нажмите **Q / ENTER** после ввода требуемого количества букв. В списке отображаются имена, начинающиеся с вводимых букв.

## Использование голосового управления

Если смартфон, оснащенный функцией распознавания голоса, подключается к данному устройству, смартфоном можно управлять с помощью голосового управления посредством данного устройства.

**Чтобы включить режим распознавания голоса, нажмите и удерживайте кнопку VOICE CTRL. не менее 2 секунд.**

После включения режима распознавания голоса и отображения сообщения "SPEAK" с помощью данного устройства путем ввода команд голосового управления можно звонить по телефону, воспроизводить музыку и т. д.\*

\* Для ознакомления с другими командами голосового управления см. руководство пользователя смартфона.

### Примечания

- Эту операцию можно выполнять только в случае подключения смартфон с поддержкой функции распознавания голоса. Если смартфон не поддерживает функцию распознавания голоса, в течение 2 секунд будет отображаться "NO SUPPORT".
- Работа функции распознавания голоса зависит от смартфона и места установки микрофона. Обращайте внимание на расположение микрофона.
- Выполнение операции распознавания голоса зависит от особенностей данной функции конкретного смартфон. Подробную информацию см. в руководстве пользователя смартфон.

- Если вызываемый контакт не обнаружен, в течение двух секунд отображается сообщение “NO CALL”.
- При использовании данной функции неукоснительно соблюдайте местное законодательство о дорожном движении.

## Функция ожидания вызова

При получении второго входного звонка во время текущего звонка можно на некоторое время приостановить первый разговор и принять второй вызов. По завершении одного разговора можно переключиться на другой.

При получении второго входного звонка во время текущего звонка (звонок1) вместо имени текущего собеседника отобразится информация о втором вызывающем абоненте (звонок2). Нажмите **2**, будет включен режим ожидания вызова.

В этом случае звонок1 будет удерживаться, пока выполняется разговор звонок2.

### Примечания

- В режиме ожидания вызова нажмите **1** или **2** для переключения между текущим вызовом и вызовом в режиме ожидания.
- В режиме ожидания вызова нажмите и удерживайте **1** или **2** в течение не менее 2 секунд для завершения вызова звонок1 или звонок2, ответ на другой вызов будет выполнен автоматически. (Действие зависит от сопряженного устройства.)
- В режиме ожидания вызова нажмите **VIEW**, чтобы переключиться между отображением номера ожидающего телефона (1 или 2) и именем абонента.

## Предустановка номера в меню телефона (быстрый набор)

В качестве быстрого набора назначьте номера, на которые часто отправляются вызовы. Можно назначить до шести быстрых номеров.

Выберите номер, который будет предустановлен, в списке телефонной книги (PHONE BOOK, DIALLED и т. д.). Нажмите и удерживайте в течение не менее 2 секунд одну из кнопки предварительной настройки (от 1 до 6), за которой следует закрепить номер.

Выбранный номер будет сохранен в предустановках.

### Примечания

- Если для имени присвоено несколько номеров, зарегистрированных в телефонной книге, нажмите **Q / ENTER** после выбора имени. Поверните поворотный регулятор, чтобы выбрать требуемый номер. Нажмите и удерживайте в течение не менее 2 секунд одну из кнопки предварительной настройки (от 1 до 6). Выбранный номер сохраняется в качестве предустановки.
- В памяти предустановок можно сохранить до 30 номеров (6 номеров для каждого смартфона в списке сопряженных устройств). Если смартфон удален из списка сопряженных устройств, сохраненные предустановленные номера этого смартфона будут удалены, даже при повторном сопряжении.
- При сохранении номера телефона в память предустановок, в которой уже имеется один номер, текущий номер будет удален и заменен на новый.

## Набор предварительно установленного номера

- 1 Нажмите любую из кнопки предварительной настройки (от 1 до 6), для которой назначен номер, сохраненный в памяти телефона.

Отобразится информация (имя/номер), сохраненная в предустановленной станции.

- 2 Нажмите кнопку **↶** или **Q / ENTER**.

Произойдет набор предварительно установленного номера.

## Настройка громкости во время приема вызова

Во время вызова можно настроить уровень громкости.

Поворачивая поворотный регулятор, настройте уровень громкости.

### Примечание

- Возможно, потребуется увеличить громкость выше обычного уровня при воспроизведении аудио. Однако значительное увеличение громкости может привести к возникновению эффекта акустической обратной связи. Эффект акустической обратной связи напрямую связан с увеличением громкости. При снижении громкости до минимума акустическая обратная связь пропадает. Увеличение расстояния от микрофона до главных динамиков машины (например, установка микрофона на солнцезащитный козырек) также поможет ослабить акустическую обратную связь при высокой громкости.

## Быстрое отключение звука микрофона (функция отключения звука голоса)

Во время вызова активация функции Voice Mute (отключение звука голоса) приведет к отключению входного сигнала микрофона. Ваш голос не будет слышен собеседнику.

При осуществлении вызова нажмите **▶/II**, чтобы отключить входной сигнал микрофона.

Нажмите **▶/II** снова, чтобы включить входной сигнал микрофона до уровня прежней громкости.

## Операция переключения вызовов

Данная функция позволяет во время вызова вывести аудиосигнал со смартфона через динамики автомобиля.

При выполнении вызова нажмите **BAND** или нажмите и удерживайте **▶/II** не менее 2 секунд, чтобы переключить звук звонка между устройством и смартфоном.

### Примечание

- Данная функция поддерживается не всеми моделями смартфонов.

## Использование BLUETOOTH Audio

Возможно беспроводное воспроизведение и управление воспроизведением со смартфона или аудиопроигрывателя с функцией Bluetooth.\*

\* Для воспроизведения звука требуется смартфон или переносной плеер с поддержкой A2DP (Advanced Audio Distribution Profile – расширенный профиль распространения звука) и AVRCP (Audio/Video Remote Control Profile – профиль дистанционного управления аудио/видео).

На некоторых устройствах работают не все функции.



### Примечания



- Установите для параметра BT IN значение ON, если необходимо использовать функцию BLUETOOTH Audio. См. в разделе “Настройка соединения BLUETOOTH (BT IN)” на стр. 29.
- Во время вызова звук от источника BLUETOOTH будет отключен.
- Использование телефона с функцией “Hands-free” (например, для выполнения поиска в телефонной книге) во время использования функции BLUETOOTH Audio может повлиять на воспроизведение звука BLUETOOTH Audio.

## Вызов режима BLUETOOTH Audio

Нажмите кнопку /SOURCE, чтобы выбрать режим BT AUDIO.

## Выбор нужной композиции

Нажмите кнопку  или , чтобы выбрать нужную композицию.

Для непрерывной быстрой перемотки дорожки назад/вперед нажмите и удерживайте кнопку  или .

### Примечание



- Действие зависит от сопряженного устройства.

## Пауза

Нажмите .

Воспроизведение будет остановлено. Чтобы возобновить воспроизведение, нажмите кнопку еще раз.

## Выбор нужной группы



Нажмите кнопку  или , чтобы выбрать нужную группу.

### Примечание

- Данная функция доступна лишь на некоторых сопряженных устройствах.

## Поиск нужной композиции

Поиск и отображение имени исполнителя, названия альбома и т. п. возможны во время воспроизведения или паузы.

- 1 Нажмите кнопку  /ENTER, чтобы активировать режим поиска.
- 2 Поворачивая поворотный регулятор, выберите нужную группу (папку), а затем нажмите кнопку  /ENTER.
- 3 Поворачивая поворотный регулятор, выберите нужный альбом, папку и т. п. в выбранной группе (папке), а затем нажмите кнопку  /ENTER.
- 4 При необходимости повторяйте шаг 3, пока не будет найдена нужная композиция.

### Примечания

- Режим поиска может отличаться в зависимости от типа сопряженного устройства.
- После выполнения поиска режим паузы можно отменить.
- Эта функция может не работать в зависимости от сопряженного устройства.

## USB-накопитель (приобретается дополнительно)

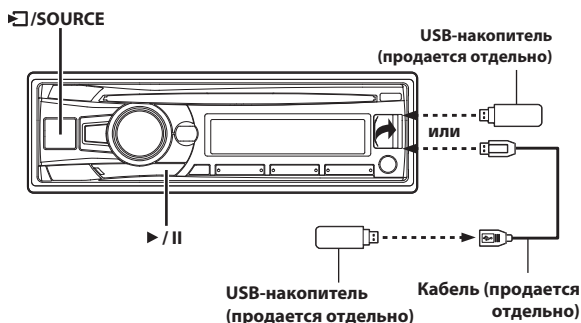

## 0 файлах MP3/WMA/AAC, содержащихся в USB-накопителе

### Воспроизведение данных MP3/WMA/AAC

Сначала подготовьте файлы MP3/WMA/AAC и сохраните их на USB-накопителе. Это устройство может распознавать на USB-накопителе не более 255 папок и 255 файлов в папке. Воспроизведение может оказаться невозможным, если содержимое USB-накопителя не соответствует описанным выше ограничениям. Не допускайте, чтобы время воспроизведения файла превысило 1 час.

### Поддерживаемые носители

Это устройство также воспроизводит файлы с USB-накопителя, подключаемого через USB-разъем.

### Поддерживаемые файловые системы

Это устройство поддерживает файловые системы FAT 12/16/32 для USB-накопителей.

## Воспроизведение файлов MP3/WMA/AAC с USB-накопителя (приобретается дополнительно)

При подключении к этому устройству USB-накопителя можно искать и воспроизводить MP3/WMA/AAC-файлы.

- 1 Нажмите кнопку **SOURCE**, чтобы выбрать режим USB AUDIO.
- 2 Чтобы приостановить воспроизведение, нажмите **PUSH**.  
Чтобы возобновить воспроизведение, нажмите кнопку **PUSH** еще раз.

### Примечания

- При воспроизведении файлов с USB-накопителя, управление осуществляется таким же образом, как и при воспроизведении файлов MP3/WMA/AAC с компакт-дисков. Для получения дополнительной информации см. в разделе "CD/MP3/WMA/AAC" на стр. 15.
- Корневая папка отображается как "\ROOT".
- Перед отключением USB-устройства переключитесь на другой источник или поставьте на паузу.
- При воспроизведении файла, записанного с переменной скоростью передачи битов (VBR), может отображаться неправильное время воспроизведения.

# iPod/iPhone (приобретается дополнительно)

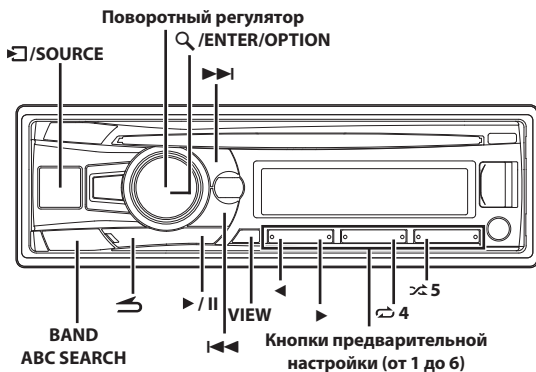

## Подсоединение iPod/iPhone

К данному устройству с помощью интерфейсного кабеля для iPod (прилагается к iPod/iPhone) можно подключить устройство iPod/iPhone. Если iPod/iPhone подключены к этому устройству, можно выбрать управление iPod/iPhone с помощью собственных элементов управления или элементов управления главного устройства. Для получения дополнительной информации см. в разделе “Настройка управления iPod” на стр. 37.

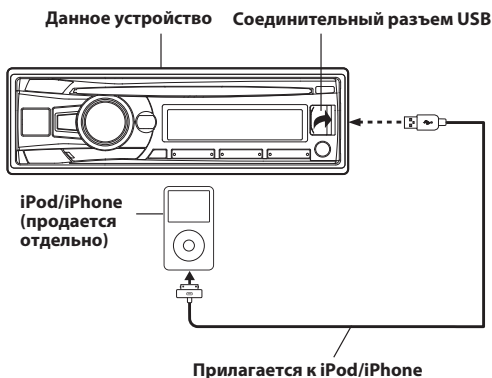

### Примечания

- При подключении к устройству можно также использовать функции Интернет и телефона устройства iPod touch или iPhone и т. д. Однако при использовании этих функций воспроизведение композиций останавливается или прерывается. В это время не рекомендуется пользоваться устройством во избежание неисправностей.
- При подключении iPhone к этому устройству его можно использовать в качестве устройства iPod. При использовании устройства iPhone в качестве телефона с функцией “Свободные руки” используйте устройство со встроенной функцией BLUETOOTH.

- Не оставляйте iPod/iPhone в автомобиле, иначе это может привести к повреждению, так как механизм устройства очень чувствителен к воздействию высоких температур и влажности.

### Устройства iPod/iPhone, которые можно использовать с данным устройством

- Гарантируется совместимость с устройствами Made for iPod. Правильная работа с более ранними версиями не гарантируется.
  - iPod nano (7-е поколение): версия 1.0.2
  - iPod touch (5-е поколение): версия 6.1.3
  - iPod touch (4-е поколение): версия 6.1.3
  - iPod nano (6-е поколение): версия 1.2
  - iPod touch (3-е поколение): версия 5.1.1
  - iPod nano (5-е поколение): версия 1.0.2
  - iPod classic (160 ГБ) (конец 2009 г.): версия 2.0.4
  - iPod touch (2-го поколения): версия 4.2.1
  - iPod nano (4-е поколение): версия 1.0.4
  - iPod classic (120 ГБ): версия 2.0.1
  - iPod touch (1-е поколение): версия 3.1.3
  - iPod nano (3-е поколение): версия 1.1.3
  - iPod classic (80 ГБ, 160 ГБ): версия 1.1.2
- Гарантируется совместимость с устройствами Made for iPhone. Правильная работа с более ранними версиями не гарантируется.
  - iPhone 5: версия 6.1.3
  - iPhone 4S: версия 6.1.3
  - iPhone 4: версия 6.1.3
  - iPhone 3GS: версия 6.1.3
  - iPhone 3G: версия 4.2.1
  - iPhone: версия 3.1.3
- Чтобы точно определить модель устройства iPod, см. документ “Identifying iPod models” компании Apple на странице <http://support.apple.com/kb/HT1353>
- Данное устройство не поддерживает функцию воспроизведения видео с устройства iPod/iPhone, даже если используется кабель для воспроизведения видео.

## Настройка управления iPod

Если iPod/iPhone подключены, управляйте ими с помощью собственных элементов управления или элементов управления главного устройства.

- 1 **Нажмите и удерживайте кнопку Q/ENTER/OPTION не менее 2 секунд в режиме источника iPod.**  
Откроется меню параметров для режима iPod.
- 2 **Поворачивая поворотный регулятор, выберите APP DIRECT, а затем нажмите кнопку Q/ENTER.**

Режим управления iPod будет переключаться между iPod MODE и HU MODE.

### HU (HEAD UNIT) MODE:

Управляйте iPod/iPhone с помощью данного устройства. Этот режим позволяет использовать воспроизведение M.I.X., повторное воспроизведение и поиск музыки на iPod/iPhone с главного устройства.

### Примечание

- Если в режиме HU MODE выполнять операции с iPod/iPhone, отображение на дисплее главного устройства и операции могут не соответствовать таковым на iPod/iPhone.

### iPod MODE:



Управление iPod/iPhone с помощью их собственных элементов управления. При выборе iPod MODE некоторыми функциями не удастся управлять с помощью главного блока.

### Примечания

- Непосредственно из режима HU MODE можно перейти в режим iPod MODE, нажав кнопку BAND.

- После изменения режима управления воспроизведение с устройства iPod/iPhone будет приостановлено. Чтобы продолжить, нажмите ►/II.

## Воспроизведение

- 1 Нажмите кнопку  /SOURCE, чтобы переключиться на источник iPod.
- 2 Нажмите кнопку  ◀◀ или ▶▶, чтобы выбрать нужную композицию.  
Для быстрой перемотки текущей дорожки назад/вперед нажмите и удерживайте кнопку  ◀◀ или ▶▶.
- 3 Чтобы приостановить воспроизведение, нажмите ►/II.  
Чтобы возобновить воспроизведение, нажмите кнопку ►/II еще раз.

### Примечания

- Воспроизведение композиции на устройстве iPod/iPhone, подключенном к данному устройству, продолжится с места, где она была приостановлена после отсоединения.
- При прослушивании эпизода из выбранного подкаста или аудиокниги можно переключиться на другой эпизод нажатием ◀ или ▶.
- В эпизоде может быть несколько фрагментов. Можно выбрать другой фрагмент нажатием ◀◀ или ▶▶.

## Поиск нужной композиции

Устройство iPod/iPhone может содержать сотни композиций. Используйте один из представленных ниже режимов поиска композиций, который на ваш взгляд является наиболее эффективным.

Каждая музыкальная категория имеет свою собственную иерархию. Используйте режим поиска Список воспроизведения/Исполнитель/Альбом/Композиция/Подкаст/Жанр/Композитор/Аудиокнига/Genius Mix (список композиций, отобранных согласно определенному критерию), чтобы сузить поиск с помощью представленной ниже таблицы.

Иерархия 1	Иерархия 2	Иерархия 3	Иерархия 4
Список воспроизведения (PLAYLIST)	Композиция	—	—
Исполнитель (ARTIST)*	Альбом*	Композиция	—
Альбом (ALBUM)*	Композиция	—	—
Композиция (SONG)	—	—	—
Podcast (PODCAST)	Эпизод	—	—
Жанр (GENRE)*	Исполнитель*	Альбом*	Композиция
Композитор (COMPOSER)*	Альбом*	Композиция	—
Аудиокнига (AUDIOBOOK)	—	—	—
Список Genius Mix (Genius Mix List)	—	—	—

### Например:

поиск по имени исполнителя.

В следующем примере объясняется, как выполняется поиск по имени исполнителя (ARTIST). Для этой же операции можно использовать другой режим поиска, но без смены иерархии.

- 1 Нажмите кнопку  /ENTER, чтобы активировать режим выбора вида поиска.

- 2 Поворачивая поворотный регулятор, выберите режим поиска ARTIST, затем нажмите кнопку  /ENTER.

SHUFFLEALL\*1 ↔ PLAYLIST ↔ ARTIST ↔ ALBUM ↔ SONG ↔ PODCAST ↔ GENRE ↔ COMPOSER ↔ AUDIOBOOK ↔ GENIUS MIX\*2/\*3 ↔ SHUFFLEALL

\*1 См. в разделе “Воспроизведение в случайном порядке Shuffle (M.I.X.)” на стр. 40.

\*2 В зависимости от подключенного iPod/iPhone функция Genius Mix (подбора композиций, отобранных согласно определенному критерию) может не поддерживаться.

\*3 Если к данному устройству подключен iPod/iPhone, который содержит список композиций Genius Mix, созданных с помощью приложения iTunes, для поиска списка композиций Genius Mix можно использовать режим поиска GENIUS MIX.

### Примечание



- Отображение списка режима поиска зависит от параметра iPod LIST. Более подробную информацию см. в разделе “Настройка режима поиска iPod/iPhone” на стр. 27.

- 3 Поворачивая поворотный регулятор, выберите нужного исполнителя, затем нажмите кнопку  /ENTER.

- 4 Поворачивая поворотный регулятор, выберите нужный альбом, затем нажмите кнопку  /ENTER.

- 5 Поворачивая поворотный регулятор, выберите нужную композицию, затем нажмите кнопку  /ENTER.

### Примечания

- Эта функция недоступна, если в разделе “Настройка управления iPod” выбран режим iPod MODE (см. в разделе “Настройка управления iPod” на стр. 37). В этом случае отображается “iPod CONT”.
- Если нажать и удерживать кнопку  /ENTER не менее 2 секунд в любой иерархии (кроме SONG, AUDIOBOOK и Список Genius Mix), начнется воспроизведение всех композиций из выбранной иерархии.
- Воспроизведение [ALL] применяется только к категории, отмеченным “\*”. Нажмите и удерживайте кнопку  /ENTER не менее 2 секунд, чтобы начать воспроизведение всех композиций на устройстве iPod/iPhone или в выбранном режиме поиска.
- Если за 60 секунд не была выполнена ни одна операция, режим поиска будет отключен.
- Если в данном режиме поиска нажать кнопку , то выполнится возврат к предыдущему режиму.
- При выполнении поиска в режиме воспроизведения M.I.X. режим M.I.X. отключается.
- Если выполнить поиск во время загрузки композиций на iPhone, на несколько секунд отобразится сообщение “UPDATING” и поиск будет отменен.
- На экране отображается сообщение “NO SONG”, если в выбранном списке воспроизведения в режиме поиска PLAYLIST не найдена ни одна композиция.
- На экране отображается “NO PODCAST”, если в устройстве iPod/iPhone в режиме поиска PODCAST не обнаружены данные подкастинга.

- На экране отображается “NOAUDIOBOOK”, если в устройстве iPod/iPhone в режиме поиска AUDIOBOOK не обнаружены аудиокниги.
- На экране отображается “NO GENIUS”, если в режиме поиска GENIUS MIX не найдена ни одна запись в списке композиций, отобранных согласно определенному критерию.
- Если в режиме поиска по списку воспроизведения выбрать элемент “iPod name”, сохраненный на устройстве iPod/iPhone, и нажать кнопку **Q / ENTER**, то можно выполнять поиск по всем композициям на данном устройстве iPod/iPhone. Кроме того, если нажать и удерживать кнопку **Q / ENTER** не менее 2 секунд, начнется воспроизведение всех композиций из данного устройства iPod/iPhone.
- Поддержка поиска PODCAST зависит от устройства iPod/iPhone.
- **Нажмите любую из кнопки предварительной настройки (от 1 до 6), чтобы быстро пропустить указанный процент списка композиций. Для получения дополнительной информации см. в разделе “Функция прямого поиска” на стр. 39.**
- В режиме поиска можно выполнить быстрый поиск нужного исполнителя, композиции и т.д. с помощью функции поиска по алфавиту. Более подробную информацию см. в разделе “Функция поиска по алфавиту” на стр. 39.

## Функция прямого поиска

Функция прямого поиска может использоваться для более эффективного поиска альбомов, композиций и т.д. В режиме PLAYLIST/ARTIST/ALBUM/SONG/PODCAST/GENRE/COMPOSER/AUDIOBOOK можно быстро обнаружить любую композицию.

**В данном режиме поиска нажмите любую из кнопки предварительной настройки (от 1 до 6), чтобы быстро пропустить указанный процент списка композиций.**

### Пример поиска композиции:

Пусть в устройстве iPod/iPhone имеется 100 композиций, которые разделены на 6 групп по процентному отношению (см. ниже). Эти группы ассоциированы с кнопками предварительной настройки (от 1 до 6).

#### Пример 1:

Предположим, искомая композиция расположена примерно в середине (50 %) библиотеки: нажмите кнопку 4, чтобы перейти к 50-й композиции, а затем поверните поворотный регулятор найдете нужную композицию.

#### Пример 2:

Предположим, искомая композиция расположена примерно в конце (83 %) библиотеки: нажмите кнопку 6, чтобы перейти к 83-й композиции, а затем поверните поворотный регулятор найдете нужную композицию.

	Все 100 композиций (100 %)					
	0 %	17 %	33 %	50 %	67 %	83 %
Кнопки предварительной настройки	1	2	3	4	5	6
Композиции	1-я комп озиция	17-я комп озиция	33-я комп озиция	50-я комп озиция	67-я комп озиция	83-я комп озиция

## Примечания

- В режиме поиска по алфавиту данная функция неактивна.
- Данная функция применима также для поиска файлов CD/MP3/WMA/AAC.

## Выбор режима Список воспроизведения/Исполнитель/Альбом/Жанр/Композитор/Эпизод

Значения Список воспроизведения/Исполнитель/Альбом/Жанр/Композитор/Эпизод можно легко изменить.

Например, при прослушивании композиции из выбранного альбома, можно выбрать другой альбом.

**Нажимайте кнопку ◀ или ▶ для выбора режима Список воспроизведения/Исполнитель/Альбом/Жанр/Композитор/Эпизод.**

## Примечания

- Если для выбора композиции использовался данный режим, то эта функция неактивна.
- Если альбом был выбран в режиме поиска по исполнителю, то можно выполнить поиск альбомов данного исполнителя.
- Эта функция неактивна при воспроизведении в случайном порядке (M.I.X.).

## Функция поиска по алфавиту

Ниже описана процедура быстрого поиска исполнителя, альбома и т. п. по первой букве имени или названия.

**1** Нажмите кнопку BAND/ABC SEARCH в режиме поиска, чтобы активировать функцию поиска по алфавиту.

**2** Поворачивая поворотный регулятор, выберите первую букву (например, “M”), затем нажмите кнопку **Q / ENTER**.

Будет выполнен поиск списка имен, начинающихся с выбранной начальной буквы.

**3** Поворачивая поворотный регулятор, выберите нужный элемент (начальной буквой которого является “M”), а затем нажмите кнопку **Q / ENTER**.

Будет выполнен поиск данного элемента.

## Примечания

- Функция поиска по алфавиту подходит только для символов английского алфавита.
- Если в режиме поиска по алфавиту нажать кнопку **↶**, то выполнится возврат к предыдущему режиму.
- Если для поиска композиции используется режим поиска PLAYLIST, то функция поиска по алфавиту будет неактивна в иерархии поиска композиции.
- Эта функция недоступна, если выбрана функция GENIUS MIX.

---

## Поиск по памяти

---

При воспроизведении с iPod/iPhone вы можете быстро вернуться к последнему выбранному уровню иерархии в режиме поиска.

Нажмите кнопку .

Отобразится последняя выбранная иерархия в режиме поиска.

### Примечание

- Эта функция недоступна, если в разделе “Настройка управления iPod” выбран режим iPod MODE (см. в разделе “Настройка управления iPod” на стр. 37).

---

## Воспроизведение в случайном порядке Shuffle (M.I.X.)

---

Функция Shuffle в iPod/iPhone отображается на экране устройства как .

### Случайный порядок альбомов:

Композиции каждого альбома воспроизводятся в порядке, в котором они записаны. После завершения проигрывания всех композиций данного альбома следующий альбом выбирается случайным образом. Это продолжается, пока не будут проиграны все альбомы.

### Случайный порядок композиций:

В данном случае выполняется воспроизведение в случайном порядке композиций из выбранной категории (список воспроизведения, альбом и т. п.). Любая композиция из данной категории проигрывается только один раз, пока не будут проиграны все композиции.

## 1 Нажмите 5.

Композиции проигрываются в случайном порядке.  
MIX ALBUM\*<sup>1</sup> → MIX SONG\*<sup>2</sup> → MIX OFF → MIX ALBUM

\*1 Случайный порядок альбомов.

\*2 Случайный порядок композиций.

## 2 Чтобы отменить режим воспроизведения M.I.X., выберите (MIX OFF) согласно представленной выше процедуре.

### Примечание

- Если композиция выбрана в режиме поиска по альбомам до перехода в режим воспроизведения M.I.X., композиции не будут воспроизводиться в случайном порядке, даже если будет выбран случайный порядок воспроизведения альбомов.

### Shuffle ALL:

При выборе режима Shuffle ALL все композиции из данного устройства iPod/iPhone воспроизводятся в случайном порядке. Ни одна композиция не воспроизводится повторно до тех пор, пока не будут проиграны все композиции.

## 1 Нажмите кнопку /ENTER, чтобы активировать режим выбора типа поиска.

## 2 Поворачивая поворотный регулятор, выберите SHUFFLEALL, а затем нажмите кнопку /ENTER.

Чтобы отменить воспроизведение в режиме M.I.X., нажмите  5 для выбора значения OFF.

### Примечания

- После выбора опции Shuffle ALL отменяется воспроизведение композиций, выбранных в данном режиме поиска.

- Эта функция недоступна, если в разделе “Настройка управления iPod” выбран режим iPod MODE (см. в разделе “Настройка управления iPod” на стр. 37).

---

## Многократное воспроизведение

---

Для устройства iPod/iPhone можно выбрать только повтор воспроизведения только одной композиции.

### Повторное воспроизведение одной композиции:

Постоянно повторяется воспроизведение одной композиции.

## 1 Нажмите 4.

Данная композиция будет постоянно воспроизводиться.  
RPT ONE\* → RPT OFF → RPT ONE

\* Повторное воспроизведение одной композиции.

## 2 Чтобы отменить режим многократного воспроизведения, выберите (RPT OFF) согласно представленной выше процедуре.

### Примечание

- В зависимости от подключенного iPod, функции переключения дорожек вверх/вниз может быть недоступна при повторном воспроизведении.

---

## Отображение текста

---

На экран можно вывести информацию из тега о той или иной композиции, записанной в устройстве iPod/iPhone.

### Нажмите VIEW.

При каждом нажатии содержимое экрана меняется.

### Примечание

- Если для режима TEXTSCROLL выбрано значение MANUAL, нажмите и удерживайте нажатой кнопку VIEW не менее 2 секунд — текущий текст прокрутится на один кадр.

НОМЕР ДОРОЖКИ/ПРОШЕДШЕЕ ВРЕМЯ → ИМЯ ИСПОЛНИТЕЛЯ\*  
→ НАЗВАНИЕ АЛЬБОМА\* → НАЗВАНИЕ КОМПОЗИЦИИ\* →  
НОМЕР ДОРОЖКИ/ЧАСЫ → НОМЕР ДОРОЖКИ/ПРОШЕДШЕЕ  
ВРЕМЯ

\* Информация из TAG

“Если тег не содержит данных, на экране отображается  
“ARTIST”/“ALBUM”/“SONG”.

### Примечания

- Для данного устройства используйте названия, состоящие максимум из 70 символов (70 байт).
- Некоторые символы могут отображаться неправильно.



# Информация

## При возникновении трудностей

При обнаружении проблемы, выключите, а затем включите питание. Если устройство все равно работает неправильно, просмотрите элементы следующего контрольного списка. Данное руководство поможет справиться с проблемой в случае неисправности устройства. В противном случае проверьте правильность подключения остальных элементов системы или проконсультируйтесь у своего авторизованного дилера Alpine.

### Основные функции

#### Не функционирует или не работает экран.

- Выключено зажигание автомобиля.
  - Если подключение выполнено по инструкции, устройство не должно работать при выключенном зажигании.
- Неправильно подключен вывод питания (Красный) или вывод аккумулятора (Желтый).
  - Проверьте выводы питания и аккумулятора.
- Сгорел предохранитель.
  - Проверьте предохранитель устройства, при необходимости замените его.
- Сбой внутреннего микрокомпьютера из-за помех и т. д.
  - Нажмите переключатель **RESET** с помощью шариковой ручки или другого заостренного предмета.

### Радио

#### Не принимает сигналы радиостанций.

- Нет антенны или разрыв в кабеле.
  - Убедитесь в правильном подключении антенны; при необходимости замените антенну или кабель.

#### Не удается настроить станции в режиме поиска.

- Приемник находится в зоне слабого сигнала.
  - Убедитесь в том, что тюнер находится в режиме DX.
- Если вы находитесь в области первичного сигнала, возможно, антенна не заземлена или подключена неправильно.
  - Проверьте соединения антенны; убедитесь в правильном заземлении антенны в месте ее установки.
- Возможно, антенна имеет неверную длину.
  - Убедитесь в том, что антенна полностью развернута; если антенна сломана, замените ее новой.

#### Помехи при радиотрансляции.

- Антенна имеет неверную длину.
  - Полностью разверните антенну; замените антенну, если она сломана.
- Антенна плохо заземлена.
  - Убедитесь в правильном заземлении антенны в месте ее установки.

### Компакт-диск

#### CD-плеер не работает.

- Температура компакт-диска выходит за пределы диапазона рабочих температур +50°C.
  - Дайте остыть внутренним деталям (или корпусу) автомобиля.

#### При воспроизведении компакт-диска заметно дрожание звука.

- Конденсация влаги в модуле воспроизведения компакт-дисков.
  - Подождите достаточно долго (около часа), чтобы дать конденсату испариться.

#### Не удается вставить компакт-диск.

- Компакт-диск уже вставлен в CD-плеер.
  - Извлеките компакт-диск и утилизируйте его.
- Компакт-диск вставлен неправильно.
  - Убедитесь в том, что компакт-диск вставлен в соответствии с инструкциями из раздела “Эксплуатация CD-плеера”.

#### Невозможно выполнить перемотку компакт-диска вперед или назад.

- Компакт-диск поврежден.
  - Извлеките и утилизируйте компакт-диск; использование поврежденных дисков может повредить механизмы устройства.

#### При воспроизведении компакт-диска происходят перескоки из-за вибрации.

- Неправильно установлено устройство.
  - Надежно установите устройство заново.
- Очень грязный компакт-диск.
  - Очистите диск.
- На диске имеются царапины.
  - Возьмите другой диск.
- Загрязнились приемные линзы.
  - Не используйте продаваемый в рознице диск для чистки линз. Обратитесь за консультацией к ближайшему дилеру Alpine.

#### При воспроизведении компакт-диска происходят перескоки без вибрации.

- Грязный или поцарапанный диск.
  - Почистите диск; поврежденный диск следует заменить.

#### Отображаются неверные показания (только для встроенного CD-плеера).

- Механическая ошибка
  - Нажмите ▲. После исчезновения индикатора об ошибке снова вставьте диск. Если это не помогло устранить проблему, проконсультируйтесь у своего ближайшего дилера Alpine.

#### Невозможно воспроизведение дисков CD-R/CD-RW.

- Закройте незавершенный сеанс (выполните финализацию).
  - Выполните завершение сеанса и повторите попытку воспроизведения.

### MP3/WMA/AAC

#### Файлы MP3, WMA или AAC не воспроизводятся.

- Ошибка записи. Несовместимый формат файлов MP3/WMA/AAC.
  - Убедитесь в том, что файл MP3/WMA/AAC записан в поддерживаемом формате. См. в разделе “О форматах MP3/WMA/AAC” на стр. 16, а затем перезапишите диск в формате, который поддерживается данным устройством.

### Звук

#### Из динамиков не поступает звуковой сигнал.

- От внутреннего усилителя устройства не поступает выходной сигнал.
  - Параметр POWER IC имеет значение “ON”, см. в разделе “Подключение к внешнему усилителю (POWER IC)” на стр. 20.

## iPod

Невозможно воспроизведение файлов из устройства iPod или нет выходного звукового сигнала.





- Устройство iPod не распознано.
  - Выполните сброс главного блока и устройства iPod. См. в разделе “Первоначальный запуск системы” на стр. 11. Описание сброса устройства iPod см. в руководстве пользователя данного устройства.

## Индикаторы CD-плеера

### NO DISC

- Не вставлен компакт-диск.
  - Вставьте компакт-диск.
- Диск вставлен, но на экране отображается сообщение “NO DISC”, а устройство не начинает воспроизведение или извлекает диск.
  - Извлеките диск с помощью следующих действий:  
Снова нажмите кнопку  и удерживайте не менее 2 секунд.  
Если диск по-прежнему не извлекается, проконсультируйтесь у своего дилера Alpine.

### ERROR

- Ошибка механизма.
  - 1 **Нажмите кнопку  и извлеките компакт-диск.**  
Если выброс не выполняется, проконсультируйтесь у своего дилера Alpine.
  - 2 **Если сообщение об ошибке не исчезает после выброса, еще раз нажмите кнопку .**  
Если сообщение об ошибке не исчезает и после многократного нажатия кнопки , проконсультируйтесь у своего дилера Alpine.
- Если отображается сообщение “ERROR”:  
Если не удастся извлечь диск нажатием кнопки , задействуйте переключатель **RESET** (см. в разделе “Первоначальный запуск системы” на стр. 11) и нажмите кнопку  еще раз.  
Если диск по-прежнему не извлекается, проконсультируйтесь у своего дилера Alpine.

### PROTECT

- Выполнена попытка воспроизведения WMA-файла с защитой от копирования.
  - Возможно только воспроизведение файлов без защиты от копирования.

### UNSUPPORTED

- Устройство не поддерживает используемую частоту дискретизации или скорость передачи битов.
  - Используйте частоту дискретизации или скорость передачи битов, поддерживаемую данным устройством.

## Индикатор USB-накопителя

### ERROR

- Ошибка связи или другие ошибки
  - Варианты решения проблемы: смените источник, включите/выключите питание устройства или включите/выключите ACC.

### ERROR-01

- Ошибка связи.
  - Варианты решения проблемы: смените источник, включите/выключите питание устройства или включите/выключите ACC.

### ERROR-04

- На USB-накопитель подается ток несоответствующего номинального значения.
  - Варианты решения проблемы: смените источник, включите/выключите питание устройства или включите/выключите ACC.

### NO DEVICE

- USB-накопитель не подключен.
  - Убедитесь в том, что USB-накопитель правильно подключен.

### NO FILE

- На USB-накопителе отсутствуют музыкальные композиции (файлы).
  - Подключите USB-накопитель после записи музыкальных композиций (файлов).

### UNSUPPORTED

- Устройство не поддерживает используемую частоту дискретизации или скорость передачи битов.
  - Используйте частоту дискретизации или скорость передачи битов, поддерживаемую данным устройством.

### PROTECT

- Выполнена попытка воспроизведения WMA-файла с защитой от копирования.
  - Возможно только воспроизведение файлов без защиты от копирования.

### NO SUPPORT

- Используется текстовая информация, которую устройство не может распознать.
  - Измените текстовую информацию на поддерживаемую этим устройством.

## DEVICE ERR

- Подключено неподдерживаемое USB-устройство.
    - Используйте другой USB-накопитель.
- 

## Индикаторы в режиме iPod

### NO SONG

- Устройство iPod/iPhone не содержит композиций.
    - Загрузите композиции на iPod/iPhone.
- 

### ERROR-01

- Ошибка связи или загрузки и т. д.
    - Варианты решения проблемы: смените источник, включите/выключите питание устройства или включите/выключите АСС.
- 

### ERROR-02

- Используется слишком старая версия iPod/iPhone.
    - Обновите версию iPod/iPhone.
- 

### ERROR-03

- Устройство iPod/iPhone не подтверждено.
    - Проблему можно решить повторным подключением устройства iPod/iPhone.
- 

### ERROR-04

- На устройство iPod/iPhone подается ток несоответствующего номинального значения.
    - Варианты решения проблемы: смените источник, включите/выключите питание устройства или включите/выключите АСС.
- 

## NO DEVICE

- Устройство iPod/iPhone не подключено.
    - Убедитесь в том, что устройство iPod/iPhone правильно подключено, а кабель не изогнут чрезмерно.
- 

## UPDATING

- Режим поиска активируется во время загрузки композиций.
    - Действия не требуются.
- 

## Режим BLUETOOTH

### NO UNIT

- Устройство BLUETOOTH не подключено.
    - Подключите устройство BLUETOOTH.
-

## Технические характеристики

### FM-ТЮНЕР

Диапазон настройки	87,5 ~ 108,0 МГц
Пороговая чувствительность одного канала	0,7 мкВ
Избирательность альтернативного канала	80 дБ
Отношение сигнал/шум	65 дБ
Переходное затухание между стереоканалами	35 дБ
Коэффициент захвата	2,0 дБ

### MW-ТЮНЕР

Диапазон настройки	531 ~ 1602 кГц
Чувствительность (стандарт IEC)	25,1 мкВ/28 дБ

### LW-ТЮНЕР

Диапазон настройки	153 ~ 281 кГц
Чувствительность (стандарт IEC)	31,6 мкВ/30 дБ

### CD-ПЛЕЕР

Частотная характеристика	5 ~ 20000 Гц ( $\pm 1$ дБ)
Коэффициент детонации (% WRMS)	Ниже пределов измеримости
Суммарный коэффициент гармонических искажений	0,008 % (при 1 кГц)
Динамический диапазон	95 дБ (при 1 кГц)
Отношение сигнал/шум	105 дБ
Разнесение каналов	85 дБ (при 1 кГц)

### РАЗДЕЛ USB

Требования к USB	USB 1.1/2.0
Максимальная потребляемая мощность	Возможность зарядки смартфона
Класс USB	Накопитель Mass Storage
Файловая система	FAT 12/16/32
Декодирование MP3	MPEG AUDIO Layer-3
Декодирование WMA	Windows Media™ Audio
Декодирование AAC	Файл формата AAC-LC ".m4a"

### СЧИТЫВАНИЕ СИГНАЛА

Длина волны	795 нм
Мощность лазера	CLASS I

### РАЗДЕЛ BLUETOOTH

Технические характеристики BLUETOOTH	Bluetooth v2.1 + EDR
Выходная мощность	+4 дБм (макс.) (класс мощности 2)
Профиль	HFP (профиль гарнитуры "Свободные руки") HSP (профиль наушников) A2DP (Advanced Audio Distribution Profile - расширенный профиль распространения звука) AVRCP (Audio/Video Remote Control Profile - профиль дистанционного управления аудио/видео)

### ОБЩИЕ

Потребляемая мощность	14,4 В постоянного тока (допускается 11 ~ 16 В)
Максимальная выходная мощность	50 Вт × 4
Максимальное напряжение линейного выхода	2 В/10 кОм
Низкие частоты	$\pm 9,1$ дБ при 100 Гц
Высокие частоты	$\pm 9,1$ дБ при 10 кГц
Вес	1,4 кг

### РАЗМЕР КОРПУСА

Ширина	178 мм
Высота	50 мм
Глубина	161,5 мм

### РАЗМЕР ПЕРЕДНЕЙ ПАНЕЛИ

Ширина	170 мм
Высота	46 мм
Глубина	25 мм

Срок службы данного изделия - три года.

### Примечание

- Из-за непрерывного совершенствования продукта его технические характеристики и дизайн могут изменяться без предварительного уведомления.

Для потребителей в России: Информация о сервисных центрах доступна на сайте [www.alpine.ru](http://www.alpine.ru)

Для потребителей в России: Срок службы данного изделия - три года.

Другие страны: пожалуйста, обращайтесь за сведениями к вашему дилеру или дистрибьютору.

**⚠ ОСТОРОЖНО**

**CLASS 1  
LASER PRODUCT**

(Нижняя сторона проигрывателя)

---

---

# Установка и соединения

Чтобы правильно использовать устройство, прочитайте следующие разделы и см. в разделе “Руководство по эксплуатации” на стр. 6 для получения информации о надлежащем использовании.

## ПРЕДУПРЕЖДЕНИЕ

---

### **ВЫПОЛНЯЙТЕ ПРАВИЛЬНЫЕ ПОДКЛЮЧЕНИЯ.**

Неправильное подключение может привести к возгоранию или повреждению продукта.

### **ИСПОЛЬЗОВАТЬ ТОЛЬКО В АВТОМОБИЛЯХ С ПИТАНИЕМ БОРТОВОЙ СЕТИ +12 ВОЛЬТ И ЗАЗЕМЛЕНИЕМ ОТРИЦАТЕЛЬНОГО ПОЛЮСА НА КУЗОВ АВТОМОБИЛЯ.**

(В случае сомнений проконсультируйтесь у своего дилера.) Несоблюдение этого требования может привести к возникновению огня и т.п.

### **ПЕРЕД ПОДКЛЮЧЕНИЕМ ПРОВОДОВ ОТСОЕДИНИТЕ КАБЕЛЬ ОТ ОТРИЦАТЕЛЬНОГО ПОЛЮСА БАТАРЕИ.**

Несоблюдение этого требования может привести к поражению электрическим током или к травме вследствие короткого замыкания.

### **НЕ СРАЩИВАЙТЕ С ЭЛЕКТРИЧЕСКИМИ КАБЕЛЯМИ.**

Никогда не срезайте кабельную изоляцию для подключения питания к другому оборудованию. В противном случае будет превышена допустимая нагрузка по току для данного провода, и в результате возможно возгорание и поражение электрическим током.

### **НЕ ПОВРЕДИТЕ ТРУБКИ ИЛИ ПРОВОДКУ ПРИ СВЕРЛЕНИИ ОТВЕРСТИЙ.**

При сверлении установочных отверстий в корпусе примите меры предосторожности, чтобы избежать контакта, повреждения или закупоривания трубок топливопроводов или электропроводки. Несоблюдение этого требования может привести к возгоранию.

### **НЕ ИСПОЛЬЗУЙТЕ БОЛТЫ ИЛИ ГАЙКИ ТОРМОЗНОЙ СИСТЕМЫ ИЛИ СИСТЕМЫ РУЛЕВОГО УПРАВЛЕНИЯ ДЛЯ ЗАЗЕМЛЕНИЯ.**

Болты или гайки из тормозной системы или системы рулевого управления (или любой другой связанной с безопасностью системы) или баков НИКОГДА не следует использовать при установке или заземлении. Использование таких деталей может заблокировать управление автомобилем и стать причиной возгорания.

### **ХРАНИТЕ НЕБОЛЬШИЕ ОБЪЕКТЫ, ТАКИЕ КАК БАТАРЕИ, В НЕДОСТУПНЫХ ДЛЯ ДЕТЕЙ МЕСТАХ.**

Глотание таких объектов может нанести серьезную травму. Если ребенок проглотил подобный объект, немедленно обратитесь к врачу.

---

### **НЕ УСТАНАВЛИВАЙТЕ УСТРОЙСТВО В МЕСТАХ, ГДЕ ОНО МОЖЕТ МЕШАТЬ РАБОТЕ АВТОМОБИЛЯ, НАПРИМЕР, РЯДОМ С РУЛЕВЫМ КОЛЕСОМ ИЛИ РЫЧАГОМ ПЕРЕКЛЮЧЕНИЯ СКОРОСТЕЙ.**

В противном случае устройство может создать помехи для переднего обзора или затруднить движение, что может привести к серьезной аварии.

## ОСТОРОЖНО

---

### **ПРОКЛАДКА ПРОВОДОВ И УСТАНОВКА ДОЛЖНЫ БЫТЬ ВЫПОЛНЕНЫ СПЕЦИАЛИСТАМИ.**

Для прокладки проводов и установки данного устройства требуются специальные технические навыки и опыт. В целях обеспечения безопасности для выполнения работы всегда обращайтесь к дилеру, у которого был приобретен этот продукт.

### **ИСПОЛЬЗУЙТЕ ТОЛЬКО СПЕЦИАЛИЗИРОВАННЫЕ УСТАНОВОЧНЫЕ КОМПОНЕНТЫ И ТЩАТЕЛЬНО ИХ ЗАКРЕПЛЯЙТЕ.**

Используйте только специфицированные вспомогательные компоненты. Использование непредусмотренных компонентов может вызвать внутренние повреждения устройства или стать причиной его ненадежной установки. В результате может нарушиться крепление таких компонентов, приводя к возникновению опасности или сбою продукта.

### **ПРАВИЛЬНО ПРОЛОЖЕННАЯ ПРОВОДКА НЕ ДОЛЖНА ИЗГИБАТЬСЯ ИЛИ ЗАЩЕМЛЯТЬСЯ ОСТРЫМИ МЕТАЛЛИЧЕСКИМИ КРАЯМИ.**

Прокладывайте кабели и проводку далеко от движущихся частей (например, направляющих сиденья) и острых или заостренных краев. Это позволяет предотвратить защемление или зажатие проводов. Если провода проходят через металлическое отверстие, используйте резиновое уплотнительное кольцо, чтобы предотвратить повреждение изоляции металлическим краем отверстия.

### **НЕ УСТАНАВЛИВАЙТЕ УСТРОЙСТВО В МЕСТАХ С ВЫСОКИМ УРОВНЕМ ВЛАЖНОСТИ ИЛИ ЗАПЫЛЕННОСТИ.**

Избегайте устанавливать устройство в местах с высоким уровнем влажности или запыленности. Проникающие в устройство влага и пыль могут вызвать его неисправность.



- 2 Если автомобиль оборудован кронштейном, вставьте длинный болт с шестигранной головкой в заднюю панель устройства CDE-183BT и наденьте на болт резиновый колпачок. Если автомобиль не оборудован кронштейном, укрепите на главной блоке металлическую монтажную полосу (не предоставляется). Подключите все выводы модели CDE-183BT в соответствии с описанием в разделе ПОДКЛЮЧЕНИЕ.



\* В месте крепления к корпусу используйте соответствующий шуруп.

- 3 Вставьте устройство CDE-183BT в приборную панель до щелчка. Так обеспечивается правильная фиксация устройства, что не позволяет ему случайно выскочить из приборной панели. Установите съемную переднюю панель.

## Удаление

- 1 Удалите съемную переднюю панель.
- 2 Вставьте клавишные рычаги в устройство по направляющим с каждой стороны. Теперь устройство можно вытащить из монтажной корзины.



- 3 Выдвиньте устройство, оставляя его незаблокированным.

## ЯПОНСКИЕ АВТОМОБИЛИ

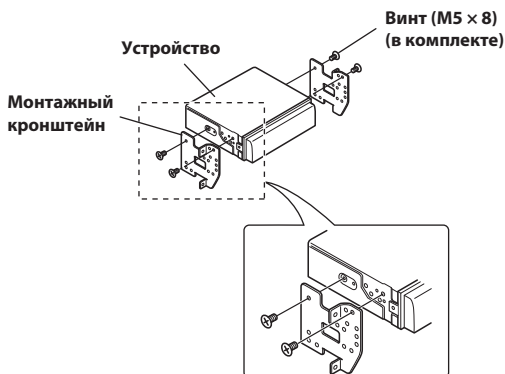
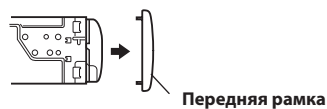

## Установка микрофона

При установке микрофона примите во внимание следующее.

- Устанавливайте его в устойчивом и надежном месте.
- Микрофон не должен мешать управлению автомобилем.
- Микрофон следует расположить в месте, где он будет хорошо улавливать голос водителя.

Микрофон должен располагаться в таком месте, где он будет хорошо улавливать голос водителя. Если водителю придется придвигаться к микрофону, чтобы его речь лучше слышалась, это может быть опасным.

# Соединения

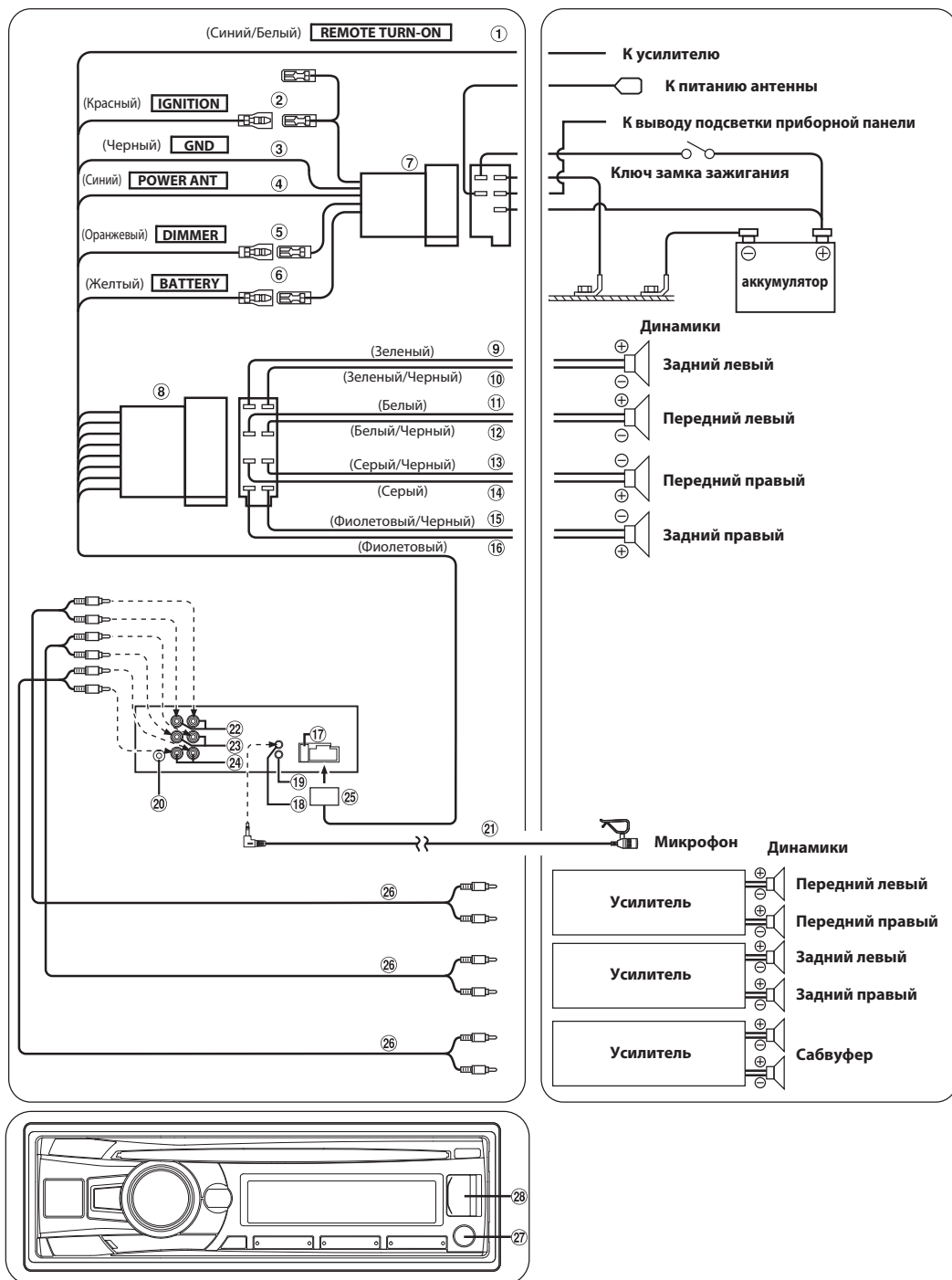



- ① **Вывод удаленного включения (Синий/Белый)**  
Подключите этот вывод к выводу удаленного включения усилителя или процессора сигналов.
- ② **Переключаемый вывод питания (зажигание) (Красный)**  
Подключите этот вывод к открытой клемме блока плавких предохранителей автомобиля или к другому свободному источнику питания, обеспечивающему запуск с напряжением 12В (+) только при включенном зажигании или в дополнительном положении.
- ③ **Вывод заземления (Черный)**  
Тщательно заземлите этот вывод на массу. Убедитесь в том, что соединение выполнено на оголенной металлической поверхности и надежно зафиксировано с помощью предоставленного винта для листового металла.
- ④ **Вывод питания антенны (Синий)**  
Подключите этот вывод к клемме +В питания антенны (если применимо).  
**Примечание**
  - Этот вывод следует использовать только для управления питанием антенны. Не используйте этот вывод для включения усилителя или процессора сигналов и т. д.
- ⑤ **Провод регулятора подсветки (Оранжевый)**  
Этот вывод можно подключать к выводу освещения приборной панели автомобиля. Будет включен регулятор яркости подсветки устройства.
- ⑥ **Вывод аккумулятора (Желтый)**  
Подключите этот вывод к положительному (+) полюсу аккумулятора автомобиля.
- ⑦ **ISO-разъем источника питания**
- ⑧ **ISO-разъем (выход на динамики)**
- ⑨ **Выход на левый задний динамик (+) (Зеленый)**
- ⑩ **Выход на левый задний динамик (-) (Зеленый/Черный)**
- ⑪ **Выход на левый передний динамик (+) (Белый)**
- ⑫ **Выход на левый передний динамик (-) (Белый/Черный)**
- ⑬ **Выход на правый передний динамик (-) (Серый/Черный)**
- ⑭ **Выход на правый передний динамик (+) (Серый)**
- ⑮ **Выход на правый задний динамик (-) (Фиолетовый/Черный)**
- ⑯ **Выход на правый задний динамик (+) (Фиолетовый)**
- ⑰ **Патрон плавкого предохранителя (10 А)**
- ⑱ **Входной разъем MIC**  
К микрофону.
- ⑲ **Разъем интерфейса дистанционного рулевого управления**  
К блоку интерфейса удаленного рулевого управления. За дополнительной информацией обращайтесь к своему дилеру Alpine.
- ⑳ **Антенный разъем**
- ㉑ **Микрофон (прилагается)**
- ㉒ **Передние выходные RCA-разъемы**  
КРАСНЫЙ - для правого, БЕЛЫЙ - для левого.
- ㉓ **Задние выходные RCA-разъемы**  
КРАСНЫЙ - для правого, БЕЛЫЙ - для левого.
- ㉔ **Выходные RCA-разъемы для НЧ-динамика (сабвуфера)**  
КРАСНЫЙ - для правого, БЕЛЫЙ - для левого.
- ㉕ **Разъем источника питания**
- ㉖ **Удлинительный кабель RCA (продается отдельно)**

- ㉗ **Передний входной разъем AUX**  
С помощью этого разъема можно воспроизводить через устройство звук с внешнего устройства (например, переносного проигрывателя), используя доступный в продаже конвертерный кабель.
- ㉘ **Передний USB-разъем**  
Подключите его к USB-накопителю или устройству iPod/iPhone.

#### About the Rules of Bluetooth Electromagnetic Radiation Regulation



#### Declaration of Conformity



AG17

## DECLARATION OF CONFORMITY

In accordance with Annex IV of the EU directive 1999/5/EC

declare under our responsibility that the product: **CD Player with Radio Receiver**

Type: **14BT60**

**1**

Intended Purpose **Equipment Class**

complies with the appropriate essential requirements of the Article 3 of the R&TTE and the other relevant provisions, when used for its intended purpose.

Health and Safety requirements contained in Article 3 (1) a)

**EN 60950-1:2006+A11:2009+A1:2010+A12:2011**

Information technology equipment - Safety

Protection requirements with respect to electromagnetic compatibility Art.3 (1) b)

**EN 301 489-1 V1.9.2**, Electromagnetic compatibility and Radio spectrum Matters (ERM); ElectroMagnetic Compatibility (EMC) standard for radio equipment and services; Part 1: Common technical requirements

**EN 301 489-17 V2.1.1**, Electromagnetic compatibility and Radio spectrum Matters (ERM); ElectroMagnetic Compatibility (EMC) standard for radio equipment and services; Part 17: Specific conditions for 2,4 GHz wideband transmission systems and 5 GHz high performance RLAN equipment

Means of the efficient use of the radio frequency spectrum Art.3 (2)

**EN 300 328 V1.7.1**, Electromagnetic compatibility and Radio Spectrum Matters (ERM); Wideband Transmission systems; Data transmission equipment operating in the 2,4 GHz ISM band and using spread spectrum modulation techniques; Part 2: Harmonized EN covering essential requirements under article 3.2 of the R&TTE Directive

Iwaki, Japan. September 27, 2013

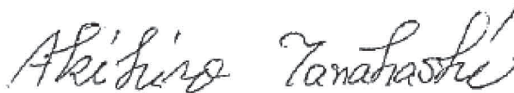

Place, date of issue

Akihiro Tanahashi : Global Engineering Strategy Office