



10.1" DVD/HDMI/USB REAR SEAT ENTERTAINMENT SYSTEM

PKG-RSE3HDMI



INSTALLATIONSHANDBUCH

Bitte vor der Installation dieser Anlage durchlesen.

MANUALE DI INSTALLAZIONE

Leggere il manuale prima di installare il dispositivo.

РУКОВОДСТВО ПО УСТАНОВКЕ

Внимательно прочитайте перед установкой оборудования.

ALPINE ELECTRONICS MARKETING, INC.
1-7 Yukigaya-Otsukamachi, Ota-ku
Tokyo 145-0067, Japan
Tel.: 03-5499-4531

ALPINE ELECTRONICS OF AMERICA, INC.
19145 Gramercy Place
Torrance, California 90501 U.S.A.
Tel.: 1-800-ALPINE-1 (1-800-257-4631)

ALPINE ELECTRONICS OF AUSTRALIA PTY, LTD.
161-165 Princess Highway, Hallam
Victoria 3803, Australia
Tel.: 03-8787-1200

ALPINE ELECTRONICS GmbH
Wilhelm-Wagenfeld-Strasse 1-3
80807 München, Germany
Tel.: 089-32 42 640

ALPINE ELECTRONICS OF U.K., LTD.
ALPINE House
Fletchamstead Highway, Coventry CV4 9TW, U.K.
Tel.: 0870-33 33 763

ALPINE ELECTRONICS FRANCE S.A.R.L.
(RCS PONTOISE B 338 101 280)
184 Allée des Erables, Z.I. Paris Nord II,
C.S. 52016 Villepinte, 95945 Roissy
Charles de Gaulle Cedex, France
Tel.: + 33 (0)1-48-63-89-89

ALPINE ITALIA S.p.A.
Viale C. Colombo 8, 20090 Trezzano
Sul Naviglio (MI), Italy
Tel.: 02-484781

ALPINE ELECTRONICS DE ESPAÑA, S.A.
Portal de Gamarra 36, Pabellón, 32
01013 Vitoria (Alava)-APDO 133, Spain
Tel.: 945-283588

Installation und Anschlüsse

Bitte lesen Sie diese Anleitung vor dem Einbau oder Anschließen des Geräts sorgfältig durch.

Warnung

AUF KORREKTE ANSCHLÜSSE ACHTEN.

Falsche Verbindungen können zu Feuer oder Schäden am Produkt führen.

NUR IN FAHRZEUGEN MIT 12-VOLT-BORDNETZ UND NEGATIVER ERDUNG VERWENDEN.

(Klären Sie dies im Zweifelsfall mit Ihrem Händler ab.)
Nichtbeachtung kann zu Bränden etc. führen.

VOR DEM ANSCHLUSS DAS KABEL VOM MINUSPOL DER BATTERIE ABKLEMMEN.

Nichtbeachtung kann zu Stromschlag oder Verletzung durch Kurzschluss führen.

DAFÜR SORGEN, DASS SICH DIE KABEL NICHT IN GEGENSTÄNDEN IN DER NÄHE VERFANGEN.

Verlegen Sie die Kabel laut Handbuch, damit sie beim Fahren nicht hinderlich sind. Kabel, die behindern oder auf Stellen wie Lenkrad, Schalthebel, Bremspedal usw. herabhängen, können sehr gefährlich sein.

ELEKTRISCHE KABEL NICHT SPLEISSEN.

Kabel dürfen nicht abisoliert werden, um andere Geräte mit Strom zu versorgen. Andernfalls wird die Strombelastbarkeit des Kabels überschritten und es besteht Feuergefahr oder die Gefahr eines elektrischen Schlages.

BEIM BOHREN VON LÖCHERN LEITUNGEN UND KABEL NICHT BESCHÄDIGEN.

Wenn Sie beim Einbauen Löcher in das Fahrzeugchassis bohren, achten Sie unbedingt darauf, die Kraftstoffleitungen und andere Leitungen, den Benzintank und elektrische Kabel nicht zu berühren, zu beschädigen oder zu blockieren. Werden diese Vorsichtsmaßnahmen unterlassen, so kann dies zum Brand führen.

SCHRAUBEN UND MUTTERN DER BREMSANLAGE ODER DER LENKUNG NICHT ALS ERDUNG VERWENDEN.

Schrauben oder Muttern der Brems- bzw. Lenkanlage (oder eines anderen sicherheitsrelevanten Systems) oder Tanks dürfen NIEMALS für den Einbau oder als Erdung verwendet werden. Andernfalls besteht die Gefahr, dass Sie die Kontrolle über das Fahrzeug verlieren oder ein Feuer ausbricht.

KLEINE GEGENSTÄNDE WIE BATTERIEN VON KINDERN FERNHALTEN.

Werden solche Gegenstände verschluckt, besteht die Gefahr schwerwiegender Verletzungen. Suchen Sie unverzüglich einen Arzt auf, wenn ein Kind einen solchen Gegenstand verschluckt hat.

DAS GERÄT NICHT AN EINER STELLE EINBAUEN, AN DER ES BEIM FAHREN HINDERLICH SEIN KÖNNTE, WEIL ES Z.B. DAS LENKRAD ODER DEN SCHALTHEBEL BLOCKIERT.

Andernfalls ist möglicherweise keine freie Sicht nach vorne gegeben, so dass Unfallgefahr besteht.

VORSICHT

VORSICHT - Laserstrahlung in geöffnetem Gerät.
NICHT IN DEN LASERSTRAHL SCHAUEN!

Vorsicht

VERKABELUNG UND EINBAU VON FACHPERSONAL AUSFÜHREN LASSEN.

Die Verkabelung und der Einbau dieses Geräts erfordern technisches Geschick und Erfahrung. Um Sicherheit zu gewährleisten, wenden Sie sich immer an den Händler, bei dem Sie dieses Produkt erworben haben, damit er dies erledigt.

NUR DAS VORGESCHRIEBENE ZUBEHÖR VERWENDEN UND DIESES SICHER EINBAUEN.

Achten Sie darauf, nur die angegebenen Zubehörteile zu verwenden. Andernfalls wird das Gerät möglicherweise beschädigt, oder es lässt sich nicht sicher einbauen. Wenn sich Teile lösen, stellen diese eine Gefahrenquelle dar und es kann zu Betriebsstörungen kommen.

DIE KABEL SO VERLEGEN, DASS SIE NICHT GEKNICKT ODER DURCH SCHARFE KANTEN GEQUETSCHT WERDEN.

Verlegen Sie die Kabel und Verdrahtung nicht in der Nähe beweglicher Teile (wie Sitzschienen), oder scharfer Kanten oder spitzer Ecken. So verhindern Sie Quetschungen und Schäden an der Verkabelung. Wird ein Kabel durch eine Bohrung in einer Metallplatte geführt, verwenden Sie eine Gummütülle, damit die Kabelisolierung durch den Metallrand der Bohrung nicht verletzt wird.

DAS GERÄT NICHT AN STELLEN EINBAUEN, AN DENEN ES HOHER FEUCHTIGKEIT ODER STAUB AUSGESETZT IST.

Vermeiden Sie das Gerät an Orten mit hoher Feuchtigkeit- oder Staubeinwirkung zu montieren. Wenn Feuchtigkeit oder Staub in das Gerät gelangen, kann das Produkt ausfallen.

Sicherheitsmaßnahmen

- Stellen Sie sicher, dass Kabel vom (–)-Pol der Batterie abgetrennt wird, bevor Sie Ihr PKG-RSE3HDMI installieren. Dadurch vermeiden Sie die Gefahr einer Beschädigung des Geräts, falls es zu einem Kurzschluss kommt.
- Schließen Sie die farbcodierten Leitungen wie in der Abbildung angegeben an. Falsche Verbindungen können zu Fehlfunktionen des Geräts oder zu Beschädigungen der Fahrzeugelektrik führen.
- Wenn Sie Anschlüsse an die Fahrzeugelektrik vornehmen, berücksichtigen Sie bitte alle werksseitig bereits installierten Komponenten (z.B. Bordcomputer). Nutzen Sie nicht die Leitungen solcher Komponenten, um dieses Gerät mit Strom zu versorgen. Beim Anschluss des PKG-RSE3HDMI an den Sicherungskasten sicherstellen, dass die für den Schaltkreis des PKG-RSE3HDMI vorgesehene Sicherung die richtige Stromstärke aufweist. Andernfalls kann es zu Schäden am Gerät und/oder am Fahrzeug kommen. Wenden Sie sich im Zweifelsfall bitte an Ihren ALPINE-Händler.
- Das PKG-RSE3HDMI verwendet weibliche RCA-Steckverbindungen zu anderen Geräten (z.B. AV-Hauptgerät), die ebenfalls RCA-Anschlüsse haben. Zum Anschließen anderer Geräte werden unter Umständen Steckeradapter benötigt. Lassen Sie sich diesbezüglich von Ihrem ALPINE-Händler beraten.

WICHTIG

Notieren Sie sich die Seriennummer des Geräts bitte an der unten angegebenen Stelle und bewahren Sie die Notiz auf. Das Schild mit der Seriennummer befindet sich an der Unterseite des Geräts.

SERIENNUMMER: _____
EINBAUDATUM: _____
EINGEBAUT VON: _____
GEKAUFT BEI: _____

Zubehörteile

Überprüfen Sie, ob alle Zubehörteile mitgeliefert wurden.

AV-Eingangsanschluss AV-Ausgangsanschluss Stromanschluss

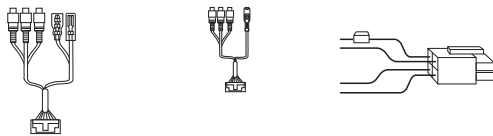

RUE-4159H Universal-Fernbedienung



SHS-N106 Zusammenklappbarer, drahtloser Einzelquellenkopfhörer



Installationshalterung

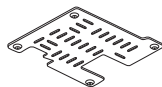

X 2

Blendenring



Schrauben (für Installationshalterung)



Schrauben (für Blendenring)



X 4

X 5

AAA-Batterien



X 6

Optionaler FM-Umschaltkasten



Separat vertrieben
Teile-Nr.
TMXR2000FMSB

Kurzanleitung, Installationshandbuch, Registrierungskarte



HDMI/USB-Abdeckplatte

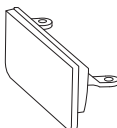

TMX-R3300HDMI Overhead-Monitor

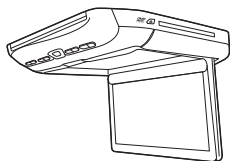

FM-Sender-Antennenkabel



Optionale KCU-315UH HDMI/USB-Verlängerungsverbindung



Separat vertrieben

Obere Wechselabdeckung



X 3

Rechte Wechselabdeckung



X 3

Linke Wechselabdeckung



X 3

Rückseitige Wechselabdeckung



X 3

(Farbe der Wechselabdeckung: glänzendes Schwarzmetall, glänzendes Hellgrau, glänzendes Champagnergold)

Installation des Overhead-Monitors

1 Installieren Sie die Metallinstallationshalterung an der Decke.

4 Schrauben dienen zum Anbringen der Halterung an der Decke. Die hervorstehenden Schraubenlöcher sollten weg von der Decke nach unten weisen. Stellen Sie sicher, dass die Halterung an den Dachstützen hinter dem Dachhimmel fixiert wird, und achten Sie darauf, nicht in das Dach des Fahrzeugs zu bohren.

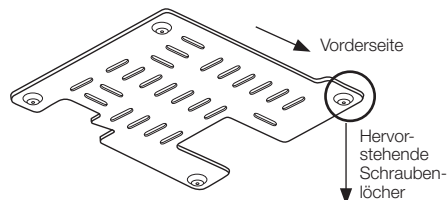

2 Installieren Sie die obere farbige Wechselabdeckung.

Öffnen Sie die Monitorklappe. Bringen Sie die Abdeckung am Monitor von vorne an (mit der Seite in Richtung des Schalters zum Öffnen der Konsole). Drücken Sie die Seiten der Abdeckung ein.

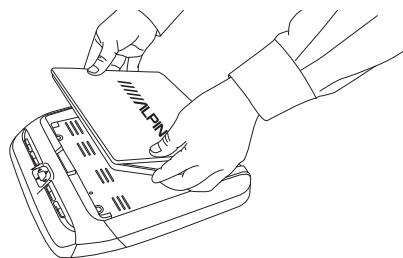

Schließen Sie die Monitorklappe und drücken Sie die Rückseite der Abdeckung ein.

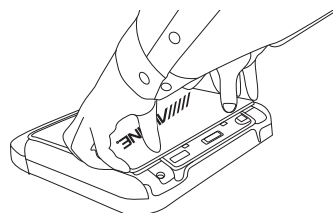

3 Installieren Sie beide Seitenteile der farbigen Wechselabdeckungen.

Richten Sie die Kerben an den Seitenteilen auf die Nuten am Monitorgehäuse aus und stecken Sie diese ein. Schieben Sie die Abdeckung in Richtung der Steuerungstasten vorne am Gerät und lassen Sie die Kerbe einschnappen. Es sollte ein Klicken zu hören sein.

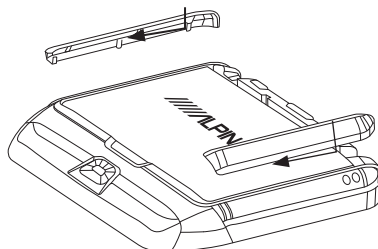

Optional

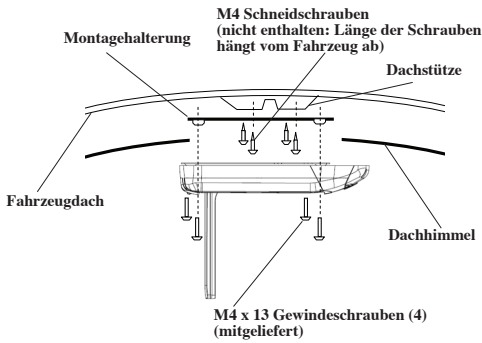

Installieren Sie den Blendenring, bevor Sie den Overhead-Monitor an der metallenen Installationshalterung anbringen.

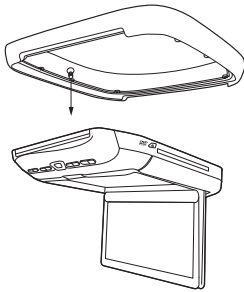

Der Blendenring dient zur bündigen Ausrichtung des Monitors an der Deckenkontur. Fragen Sie Ihren ALPINE-Händler nach näheren Einzelheiten.
Schrauben Sie die Hülle mit Hilfe der mitgelieferten Schrauben an das Monitorgehäuse.

4 Installieren Sie den Overhead-Monitor an der Decke.

Schließen Sie die Kabel an und installieren Sie dann die 4 Schrauben an der metallenen Installationshalterung.

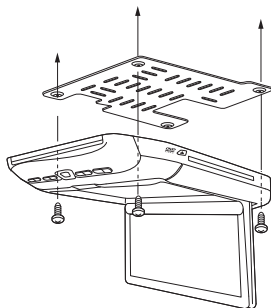
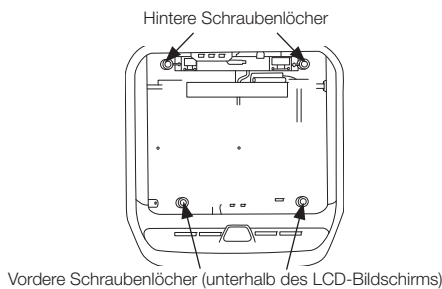

(Linke hintere Schraube nicht abgebildet)

5 Installieren Sie die hintere farbige Wechselabdeckung.

Richten Sie die Öffnungen an der Abdeckung mit der hinteren Schaltkonsole aus.
Fest eindrücken, um die Abdeckung einschnappen zu lassen.
Sicherstellen, dass alle Kerben richtig in den Nuten sitzen.

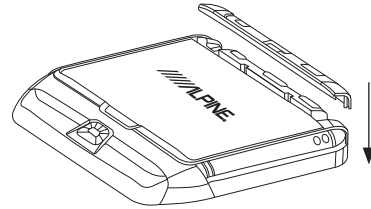

Abnehmen der farbigen Wechselabdeckung

1 Nehmen Sie die hintere farbige Wechselabdeckung ab.

Reichen Sie über das Monitorgehäuse und greifen Sie die hintere Abdeckplatte.

Heben Sie vorsichtig die hintere Verkleidung ab, bis sie vom Gehäuse ausschnappt.

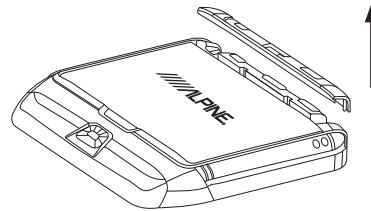

2 Nehmen Sie die beiden Seitenteile der farbigen Wechselabdeckungen ab.

Greifen Sie die Seitenabdeckungen wie dargestellt.

Heben Sie die Ecke an, indem Sie das hintere Steuerpult ein paar Millimeter berühren und die Abdeckung herauschieben.

Die Abdeckung nicht sofort vor dem Verschieben anheben. Die Kerben werden sonst beschädigt.

Ein kleiner Flachkantschraubenzieher oder ein ähnliches Werkzeug kann zum Anheben der Ecke der Konsole verwendet werden.

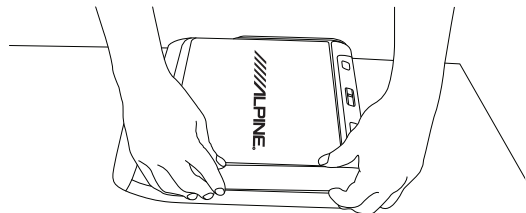

3 Nehmen Sie die obere farbige Wechselabdeckung ab.

Seien Sie vorsichtig, wenn Sie die obere Platte abnehmen.

- Der LCD-Bildschirm muss während der Abnahme vollständig geschlossen sein.
- Beginnen Sie mit der Abnahme von der Rückseite der Konsole (die Seite in Richtung des Pults mit den 3 Schaltern).
- Es empfiehlt sich, die Abnahme von Hand oder mit einem weichen Werkzeug abzunehmen, da harte Werkzeuge die Oberfläche der Konsole verkratzen könnten.
- Greifen Sie die Abdeckung an den Vertiefungen und ziehen Sie diese sanft heraus, bis die Abdeckung vom LCD-Bildschirm abschnappt.

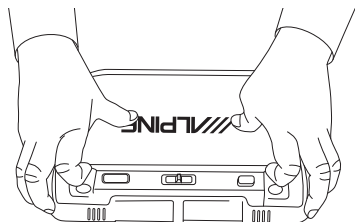

Montageseite

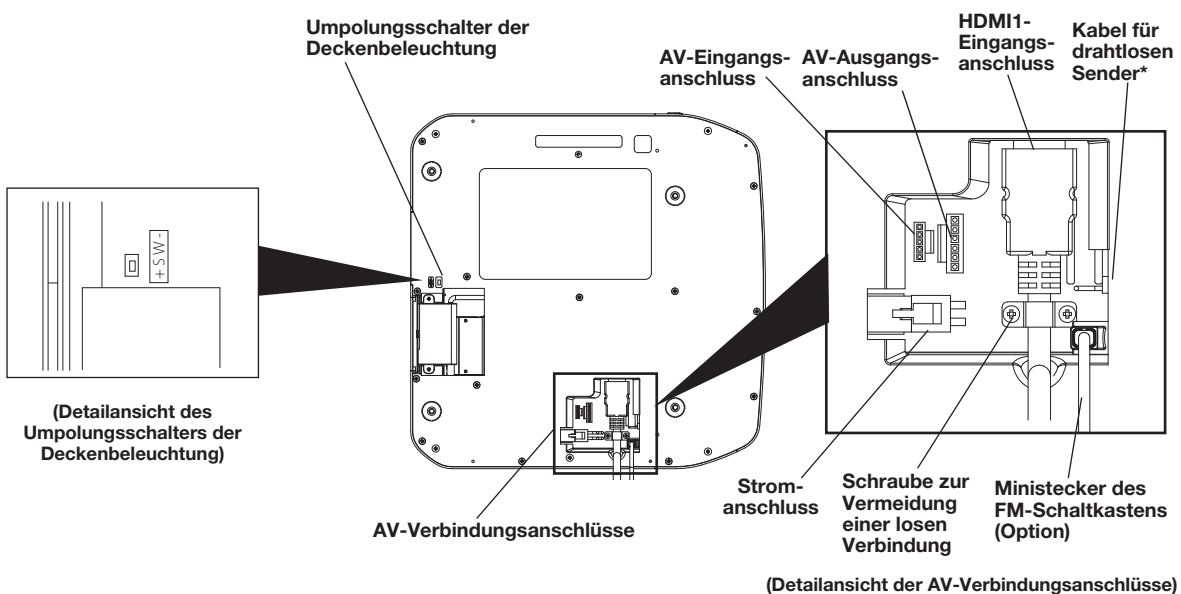

Anschluss des drahtlosen Sendekabels

Zum Anhören von Audio aus einem Fahrzeuglautsprecher über FM-Radio schließen Sie das drahtlose Sendekabel an und ändern die Richtung der Antenne, um den bestmöglichen Empfang zu erhalten.

- Die FM-Empfangsleistung hängt vom Ort der Fahrzeugantenne und der Position des drahtlosen Empfangskabels ab. Wenn der Empfang nicht gut ist, verwenden Sie bitte den optionalen FM-Schaltkasten (Teilnr.: TMXR2000FMSB). Dann muss das drahtlose Sendekabel entfernt werden.

Deckenbeleuchtungskabel (grün)

Das Deckenbeleuchtungskabel verbindet die eingebaute Deckenbeleuchtung mit dem Kabel aus dem Deckenbeleuchtungsschalter des Fahrzeugs. Der Umpolungsschalter befindet sich an der Oberseite, die am Dachhimmel befestigt ist.

Die Türpolung des Fahrzeugs hängt vom Fahrzeugtyp ab. Die Polung kann mit dem Schalter „Door SW polarity“ (Türpolungsschalter) umgeschaltet werden. (Standard: Negativ geschaltetes System)

Polung +: Wenn die Tür geöffnet ist, hat das Türsignal 12 V

Polung -: Wenn die Tür geöffnet ist, hat das Türsignal GND-Pegel

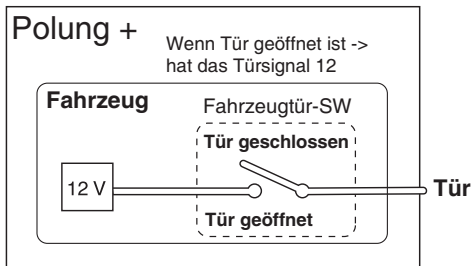

SICHERUNG (5 A)

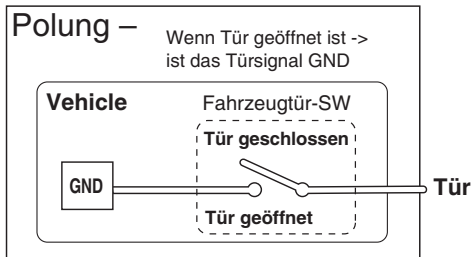
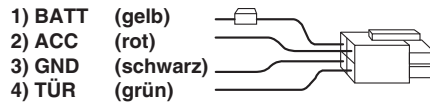

SICHERUNG (5 A)

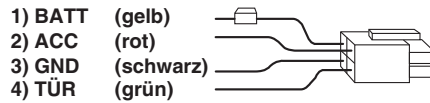

Permanente Installation von USB und HDMI2

Falls gewünscht, kann der zweite HDMI-Eingang permanent über den Dachhimmel verkabelt werden.

1 Abdeckung abnehmen.

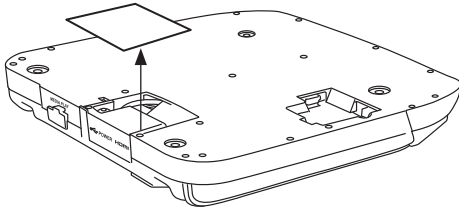

2 Zwei Schrauben entfernen.

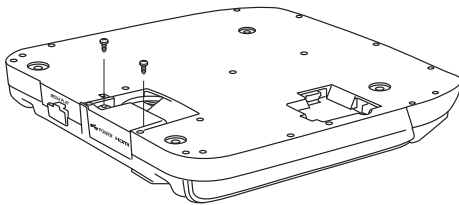

3 Gesamtes Teil nach oben ziehen.

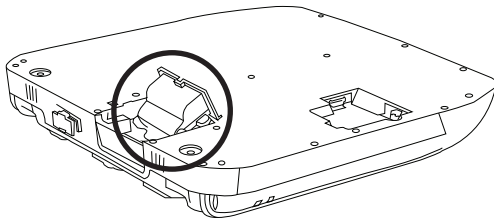

4 Entfernen Sie die Abdeckung.

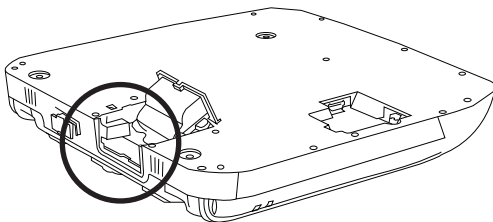

5 Installieren Sie die HDMI/USB-Abdeckplatte und ziehen Sie die 2 Schrauben fest.

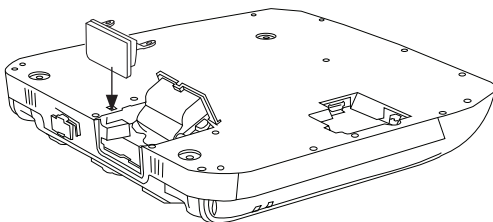

6 Schließen Sie die KCU-315UH HDMI/USB-Verlängerungsverbindung für PKG-RSE3HDMI (4,5 m) (an separat vertrieben).

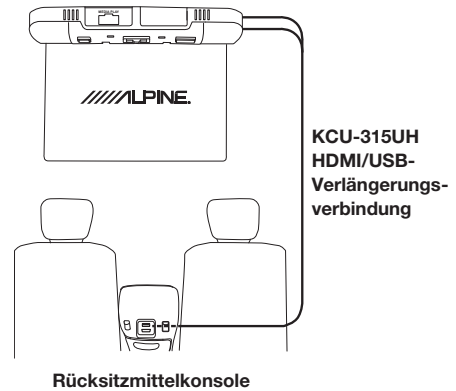

Führen Sie die Verbindungsleitung zur Mittelkonsole durch die B-Säule im Inneren des Dachhimmels.

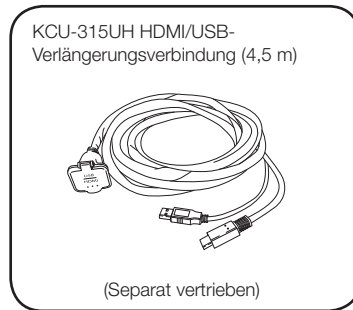

Systemanschlüsse

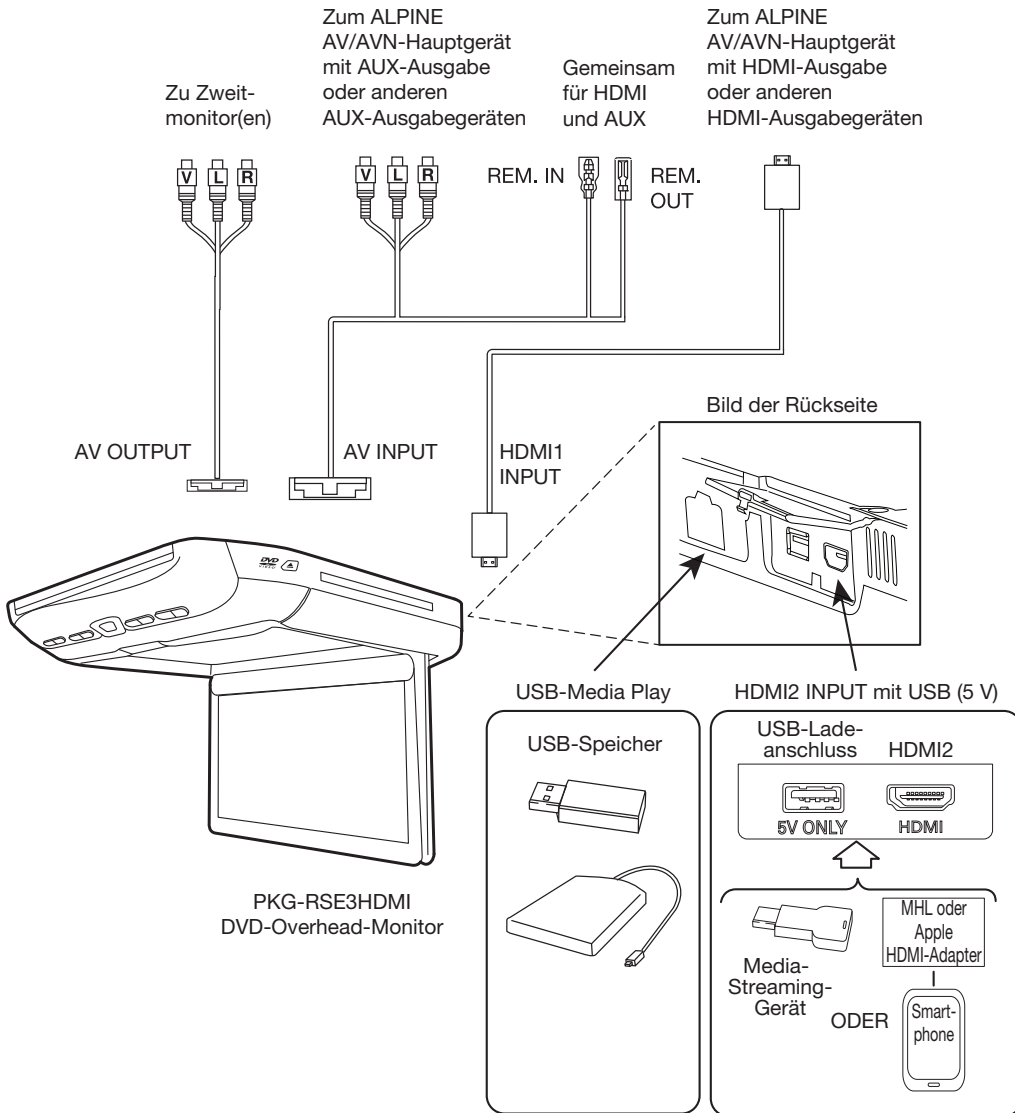

Anschlüsse

ALPINEs PKG-RSE3HDMI benötigt die folgenden Verbindungen, um einen ordnungsgemäßen Betrieb des Monitors sicherzustellen.

Stromanschluss

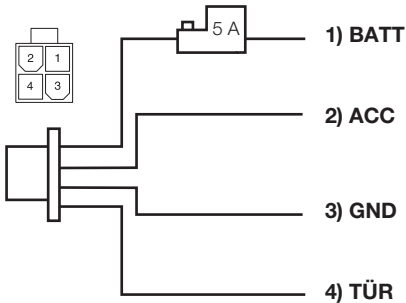

Gelb	<ul style="list-style-type: none"> • Batterieanschluss Verbinden Sie dieses Kabel mit dem Pluspol (+) der Fahrzeugbatterie. Sicherung bis 5 Amp.
Rot	<ul style="list-style-type: none"> • ACC Verbinden Sie diese Leitung mit der ACC-Leitung des Fahrzeugs. (Geschaltetes 12 V-Signal, Zündung)
Schwarz	<ul style="list-style-type: none"> • GND Verbinden Sie diese Leitung mit der Erdung des Fahrzeugs.
Grün	<ul style="list-style-type: none"> • Tür Verbinden Sie dieses Kabel mit dem Türschalter des Fahrzeugs. (Polung auswählbar, siehe Seite 6.)

AV-Eingangsanschluss

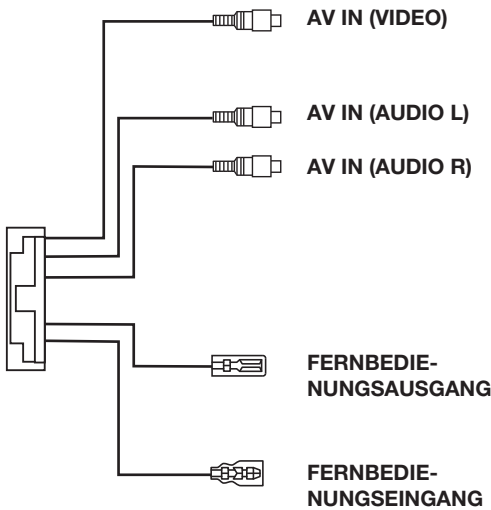

Gelb	<ul style="list-style-type: none"> • Video-Eingangsanschluss Verbindung mit dem Videoausgang von anderen Videogeräten.
Weiß (L)	<ul style="list-style-type: none"> • Audio-Eingangsanschlüsse Verbindung mit dem Audioausgang von anderen Geräten.
Rot (R)	
Weiß/Braun	<ul style="list-style-type: none"> • Remote Out Verbindung zum ALPINE DVD-Player, TV-Tuner (für Europa) oder dem AV/AVN-Hauptgerät zur Steuerung.
Weiß/Braun	<ul style="list-style-type: none"> • Remote In Verbindung zum AV/AVN-Hauptgerät im Frontbereich des Fahrzeugs zur PKG-RSE3HDMI-Steuerung.

AV-Ausgangsanschluss

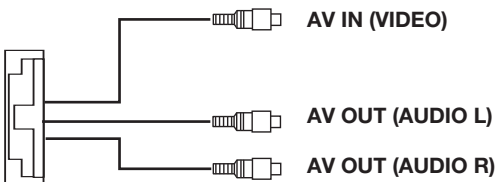

Gelb	<ul style="list-style-type: none"> • Video-Ausgangsanschluss Verbindung mit Videoeingängen von anderen Videogeräten.
Weiß (L)	<ul style="list-style-type: none"> • Audio-Ausgangsanschlüsse Verbindung mit Audioeingängen von anderen Audio- oder Videogeräten.
Rot (R)	

Installazione e collegamenti

Per un uso corretto, prima di installare o collegare l'unità, leggere attentamente quanto segue.

Avvertenza

ESEGUIRE CORRETTAMENTE I COLLEGAMENTI.

In caso contrario potrebbero verificarsi incendi o danni al prodotto.

UTILIZZARE SOLO IN VEICOLI CON MASSA NEGATIVA A 12 VOLT.

(In caso di dubbi, rivolgersi al proprio rivenditore.) In caso contrario, potrebbero verificarsi incendi o altro tipo di incidenti.

PRIMA DI ESEGUIRE I COLLEGAMENTI, SCOLLEGARE IL CAVO DEL TERMINALE NEGATIVO DELLA BATTERIA.

In caso contrario, potrebbero verificarsi scosse elettriche o altri incidenti dovuti a cortocircuiti.

PRESTARE ATTENZIONE A NON FARE IMPIGLIARE I CAVI CON GLI OGGETTI CIRCOSTANTI.

Disporre cavi e cablaggi seguendo le istruzioni del manuale, in modo da evitare che interferiscano durante la guida. I cavi o i fili che interferiscono o che si impigliano in parti quali il volante, la leva del cambio, i pedali, ecc. potrebbero essere estremamente pericolosi.

NON SPELARE I CAVI PER EFFETTUARE ALTRI COLLEGAMENTI.

Non eliminare mai le parti isolanti dei cavi per alimentare altri apparecchi. In caso contrario, la portata di corrente del cavo in questione verrebbe superata, causando incendi o scosse elettriche.

NEL PRATICARE I FORI, PRESTARE ATTENZIONE A NON DANNEGGIARE I TUBI O I CAVI.

Nel praticare i fori di installazione nel telaio, adottare tutte le precauzioni atte a evitare il contatto, il danneggiamento o l'ostruzione di tubi, condotti del carburante, serbatoi o cavi elettrici. L'inosservanza di queste precauzioni potrebbe causare incendi.

PER ESEGUIRE I COLLEGAMENTI DI MASSA, NON UTILIZZARE BULLONI O DADI DEI SISTEMI DI FRENATA E DI STERZO.

I bulloni o i dadi utilizzati per i sistemi di frenata e di sterzo (o di qualsiasi altro sistema relativo alla sicurezza) o per i serbatoi non devono MAI essere impiegati per installazioni o collegamenti di massa. L'utilizzo di queste parti potrebbe inibire il controllo del veicolo e causare incendi o altro tipo di incidenti.

CONSERVARE LE PARTI DI PICCOLE DIMENSIONI, QUALI LE BATTERIE, FUORI DALLA PORTATA DEI BAMBINI.

Se ingerite, potrebbero dar luogo a gravi infortuni. In caso di ingestione, consultare immediatamente un medico.

NON INSTALLARE IN PUNTI CHE POTREBBERO INTERFERIRE CON LE OPERAZIONI DI GUIDA QUALI IL VOLANTE O LA LEVA DEL CAMBIO.

In caso contrario si potrebbe, tra l'altro, ostruire la visuale della strada o interferire con i movimenti del conducente e causare gravi incidenti.

ATTENZIONE

ATTENZIONE-Radiazioni laser quando aperto,
NON GUARDARE IL FASCIO LASER

Attenzione

I COLLEGAMENTI E L'INSTALLAZIONE DEVONO ESSERE

EFFETTUATI DA PERSONALE QUALIFICATO.

I collegamenti e l'installazione dell'apparecchio richiedono conoscenze tecniche ed esperienza particolari. Per ragioni di sicurezza, contattare sempre il rivenditore presso il quale è stato acquistato il prodotto per eseguire l'installazione.

UTILIZZARE LE PARTI ACCESSORIE SPECIFICATE E INSTALLARLE IN MODO CORRETTO.

Verificare di utilizzare esclusivamente le parti accessorie specificate. L'utilizzo di altri componenti potrebbe danneggiare internamente l'apparecchio o non garantire l'installazione salda del medesimo. Ciò potrebbe causare l'allentamento dei componenti e quindi pericoli o guasti al prodotto.

SISTEMARE I CAVI IN MODO CHE NON VENGANO PIEGATI NÉ PIZZICATI DA PARTI METALLICHE TAGLIENTI.

Sistemare i cavi e i cablaggi lontano da parti in movimento (quali le guide dei sedili) o da parti taglienti o aguzze. In questo modo, il cablaggio non verrà pizzicato e quindi non si danneggerà. Se i cavi vengono fatti passare attraverso un foro nel metallo, utilizzare un anello di gomma per evitare che il loro isolante venga tagliato dal bordo metallico del foro.

NON INSTALLARE IN LUOGHI ECCESSIVAMENTE UMIDI O POLVEROSI.

Evitare di installare l'apparecchio in luoghi eccessivamente umidi o polverosi. La presenza di umidità o polvere all'interno del prodotto potrebbe causare problemi di funzionamento.

Precauzioni

- Prima di installare l'unità PKG-RSE3HDMI, scollegare il cavo dal terminale (-) della batteria. Questa operazione riduce il rischio di danni all'unità in caso di cortocircuito.
- Assicurarsi di collegare i cavi codificati in base al colore secondo lo schema. Collegamenti erranei possono causare problemi di funzionamento o danni all'impianto elettrico del veicolo.
- Quando si eseguono i collegamenti all'impianto elettrico del veicolo, prestare attenzione ai componenti installati in fabbrica (es. computer di bordo). Non servirsi di questi cavi per fornire alimentazione all'unità. Quando si collega l'unità PKG-RSE3HDMI alla scatola dei fusibili, assicurarsi che il fusibile per il particolare circuito dell'unità medesima sia dell'ampereaggio corretto. In caso contrario, si potrebbero arrecare danni all'unità e/o al veicolo. In caso di dubbi, consultare il rivenditore ALPINE.
- L'unità PKG-RSE3HDMI impiega prese femmina tipo RCA per il collegamento ad altre unità (es. unità principale AV) dotate di connettori RCA. Per il collegamento ad altre unità, potrebbe essere necessario l'uso di un adattatore. In questo caso, contattare il rivenditore autorizzato ALPINE per assistenza.

IMPORTANTE

Riportare il numero di serie dell'unità nell'apposito spazio sotto e conservarlo per riferimenti futuri. La targhetta con il numero di serie è posta nella parte inferiore dell'unità.

NUMERO DI SERIE: _____
DATA DI INSTALLAZIONE: _____
TECNICO DI INSTALLAZIONE: _____
LUOGO DI ACQUISTO: _____

Accessori

Verifica dei componenti.

Connettore di ingresso AV

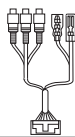

Connettore di uscita AV



Connettore di alimentazione

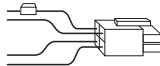

Telecomando universale RUE-4159H



Cuffie wireless fold-flat a singola sorgente SHS-N106



Staffa di installazione

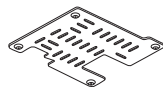

X 2

Cornice di finitura



Viti (per staffa di installazione)



Viti (per cornice di finitura)



X 4

X 5

Pile AAA



Box di commutazione FM opzionale



Guida introduttiva, Manuale di installazione, Scheda di registrazione



Piastra di copertura HDMI/USB

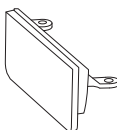

X 6

Venduto separatamente N. art. TMXR2000FMSB

Monitor a padiglione TMX-R3300HDMI

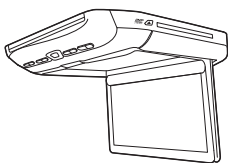

Cavo antenna trasmettitore FM



Connettore prolunga KCU-315UH HDMI/USB (opzionale)



Venduto separatamente

Cover intercambiabile superiore



X 3

Cover intercambiabile lato destro



X 3

Cover intercambiabile lato sinistro



X 3

Cover intercambiabile posteriore



X 3

(Colore della cover intercambiabile: nero canna di fucile lucido, grigio brillante lucido, oro champagne lucido)

Installazione del monitor a padiglione

1 Montare la staffa di installazione metallica sul padiglione.

Il fissaggio della staffa al padiglione avviene utilizzando 4 viti. I fori delle viti sporgenti devono essere rivolti verso il basso, lontano dal padiglione. Controllare che la staffa sia fissata ai supporti del tetto, dietro il rivestimento del padiglione. Inoltre, prestare la dovuta attenzione al fine di evitare di bucare il tetto del veicolo.

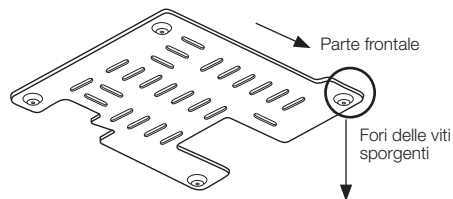

2 Installare la cover colorata intercambiabile superiore.

Aprire il coperchio del monitor. Fissare la cover al monitor partendo dalla parte anteriore (lato rivolto verso il pulsante di apertura del pannello). Montare la cover esercitando una pressione sui lati.

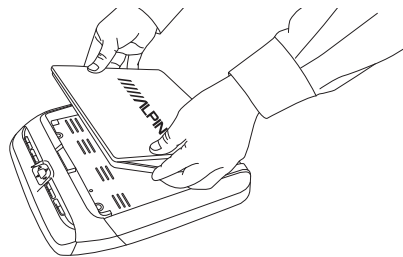

Chiudere il coperchio del monitor e spingere il retro della cover in posizione.

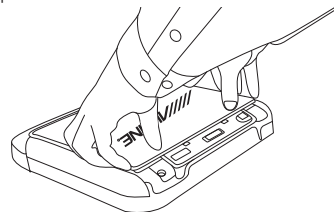

3 Installare entrambi i pannelli laterali delle cover colorate intercambiabili.

Allineare e inserire le tacche presenti sui pannelli nelle scanalature del corpo del monitor. Far scorrere la cover verso i tasti di comando anteriori, nella parte frontale dell'unità, quindi farla scattare in posizione. Si dovrebbe udire uno scatto.

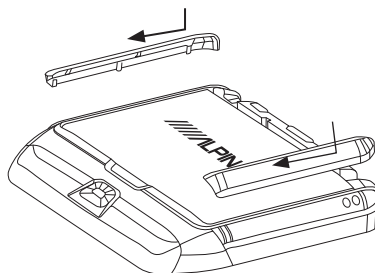

Opzionale

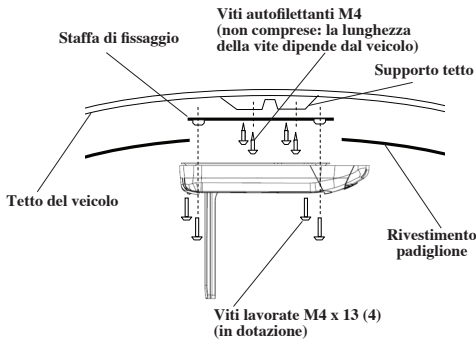

Installare la cornice di finitura prima di fissare il monitor a padiglione alla staffa di installazione metallica.

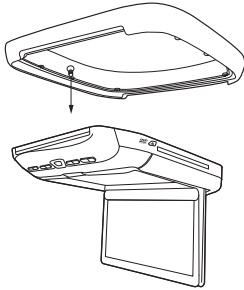

La cornice di finitura consente di posizionare il monitor a livello con il profilo del padiglione. Per maggiori informazioni, contattare il rivenditore ALPINE. Fissare il riparo al corpo del monitor utilizzando le viti in dotazione.

4 Installare il monitor a padiglione al padiglione.

Collegare i cavi, quindi applicare 4 viti sulla staffa di installazione metallica.

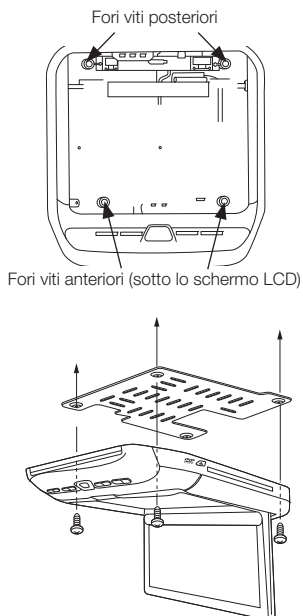

(Vite posteriore sinistra non rappresentata)

5 Installare la cover colorata intercambiabile posteriore.

Allineare le aperture presenti sulla cover alla pulsantiera posteriore.

Spingere saldamente verso il basso per far scattare la cover in posizione.

Accertare che tutte le tacche siano inserite correttamente nelle rispettive scanalature.

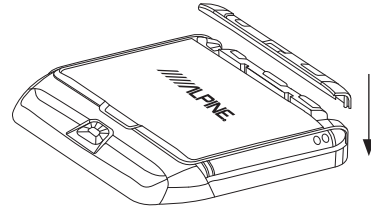

Rimozione della cover colorata intercambiabile

1 Rimuovere la cover colorata intercambiabile posteriore.

Afferrare il pannello posteriore attraverso il corpo del monitor.

Sollevare delicatamente il pannello finché questo non scatta fuori dal corpo.

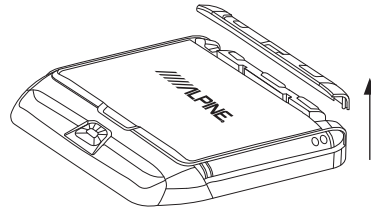

2 Rimuovere entrambi i pannelli laterali delle cover colorate intercambiabili.

Afferrare la cover laterale come mostrato in figura.

Sollevare l'angolo che tocca il pannello di comando posteriore di alcuni millimetri, quindi sfilare delicatamente la cover facendola scorrere.

Non sollevare la cover subito dopo averla fatta scorrere per non rischiare di danneggiare le tacche.

Sollevare l'angolo del pannello con l'ausilio di un piccolo cacciavite a punta piatta o attrezzo simile.

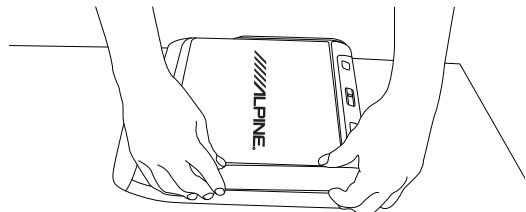

3 Rimuovere la cover colorata intercambiabile superiore.

Prestare la dovuta attenzione nel rimuovere la piastra superiore.

- Durante la rimozione, lo schermo LCD deve essere completamente chiuso.
- Iniziare le operazioni di rimozione dal retro del pannello (lato rivolto verso il pannello a 3 pulsanti).
- È consigliabile eseguire la rimozione manualmente o utilizzando attrezzi morbidi in quanto quelli più duri potrebbero graffiare la superficie del pannello.
- Afferrare la cover dalle tacche e tirarla delicatamente fino a che non scatta fuori dallo schermo LCD.

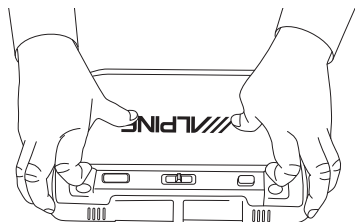

Lato montaggio

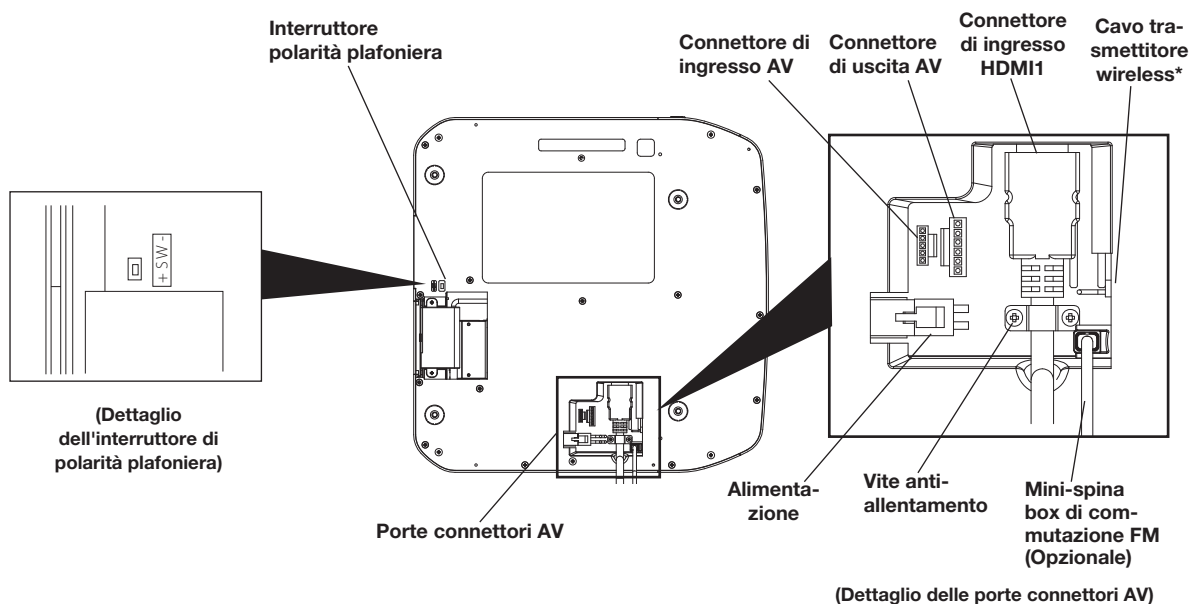

Collegamento del cavo del trasmettitore wireless

Quando si ascolta la radio FM dall'altoparlante del veicolo, collegare il cavo del trasmettitore wireless in dotazione e cambiare la direzione dell'antenna per ottenere la migliore ricezione.

- La qualità della ricezione FM dipende dall'ubicazione dell'antenna del veicolo e dalla posizione del cavo del trasmettitore wireless. Se la ricezione risulta scadente, utilizzare il box di commutazione FM opzionale (n. art.: TMXR2000FMSB). Successivamente, rimuovere il cavo del trasmettitore wireless.

Cavo plafoniera (verde)

Il cavo della plafoniera collega la plafoniera integrata al cavo proveniente dall'interruttore plafoniera del veicolo.

L'interruttore per il cambio della polarità è posto sulla superficie superiore montata al rivestimento del padiglione.

La polarità della porta del veicolo dipende dal tipo di veicolo. La polarità può essere cambiata tramite l'interruttore "polarità interruttore porta". (Impostazione predefinita: sistema commutato sul negativo)

Polarità +: con porta aperta, il segnale porta è 12 V.

Polarità -: con porta aperta, il segnale porta è GND.

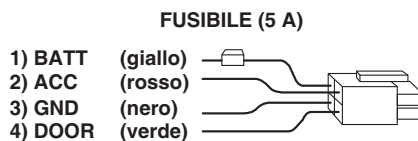
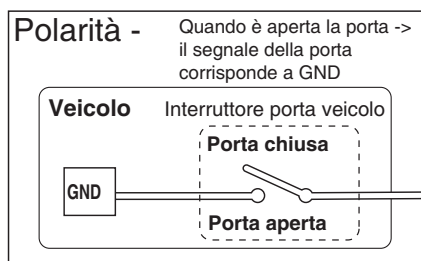
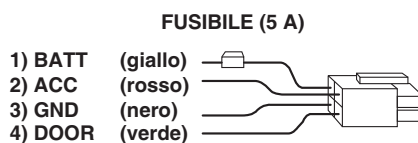
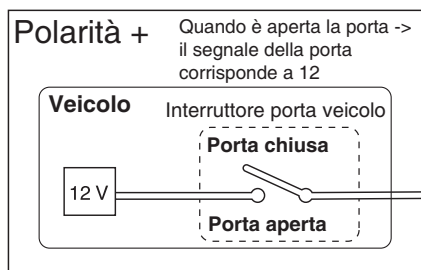

Installazione permanente di USB e HDMI2

Se lo si desidera, è possibile collegare permanentemente il cavo del secondo ingresso HDMI attraverso il rivestimento del padiglione.

1 Rimuovere il coperchio.

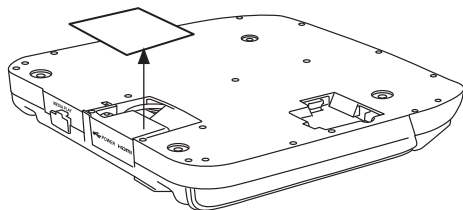

2 Rimuovere le 2 viti.

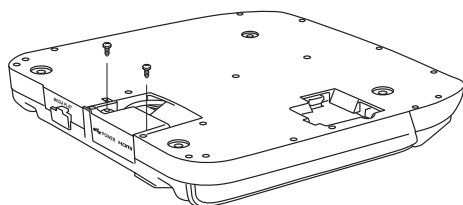

3 Tirare l'intera sezione.

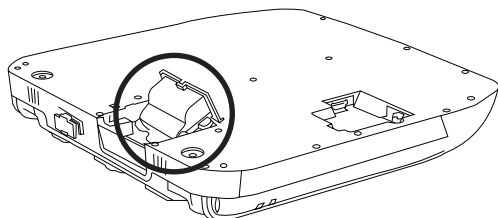

4 Rimuovere lo sportellino.

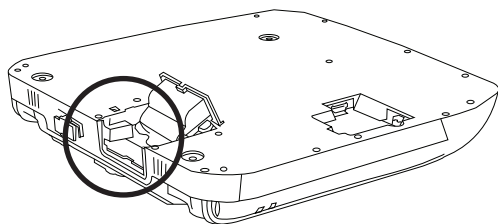

5 Installare la piastra di copertura HDMI/USB e serrare le 2 viti.

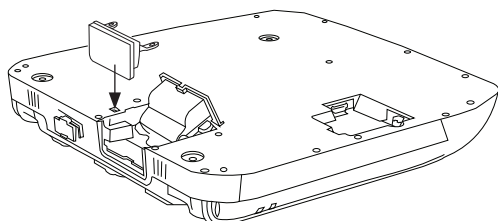

6 Collegare il connettore prolunga KCU-315UH HDMI/USB per PKG-RSE3HDMI da 4,5 m (venduto separatamente).

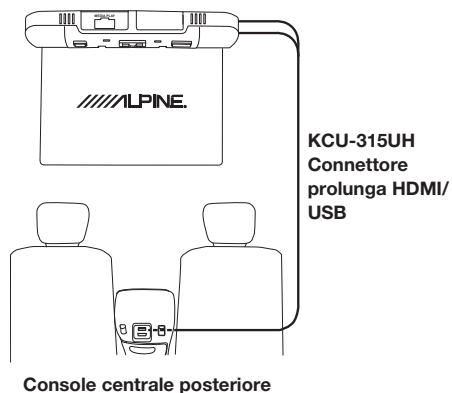

Disporre il connettore verso la console centrale, attraverso il montante B, partendo dall'interno del rivestimento del padiglione.

Connettore prolunga KCU-315UH
HDMI/USB 4,5 m

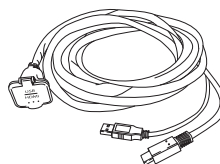

(Venduto separatamente)

Collegamenti del sistema

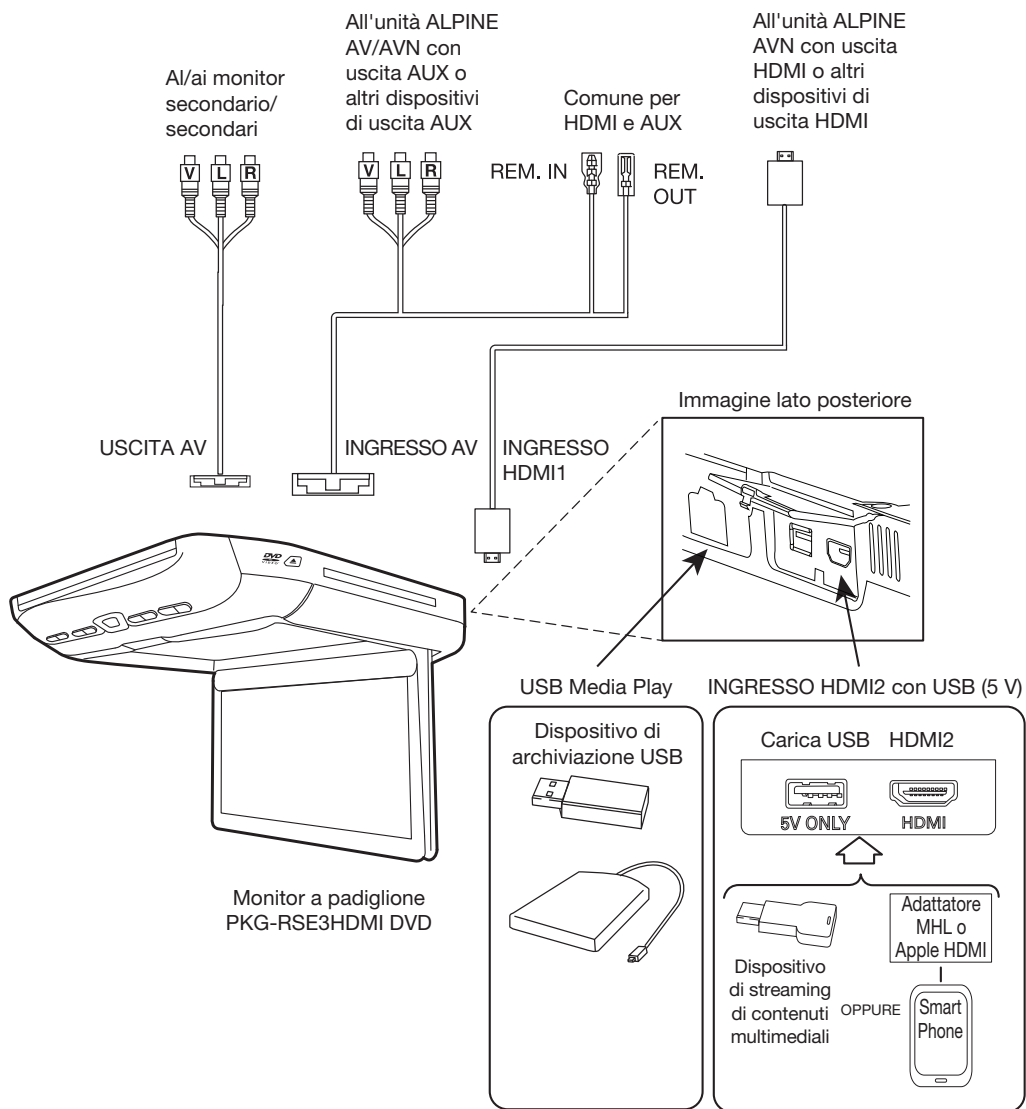

Collegamenti

Connettore di alimentazione

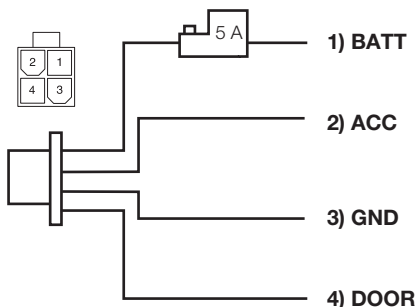

Per garantire il funzionamento corretto del monitor, è necessario effettuare i seguenti collegamenti dell'unità PKG-RSE3HDMI di ALPINE.

Giallo	<ul style="list-style-type: none">• Cavo della batteria Collegare questo cavo al polo positivo (+) della batteria del veicolo. Protetto da fusibile da 5 amp.
Rosso	<ul style="list-style-type: none">• ACC Collegare questa linea alla linea ACC del veicolo. (accensione, accessori, commutata a 12 V)
Nero	<ul style="list-style-type: none">• GND Collegare questa linea alla linea di massa del veicolo.
Verde	<ul style="list-style-type: none">• Porta Collegare questo cavo all'interruttore porta del veicolo. (polarità selezionabile; vedere pagina 6.)

Connettore di ingresso AV

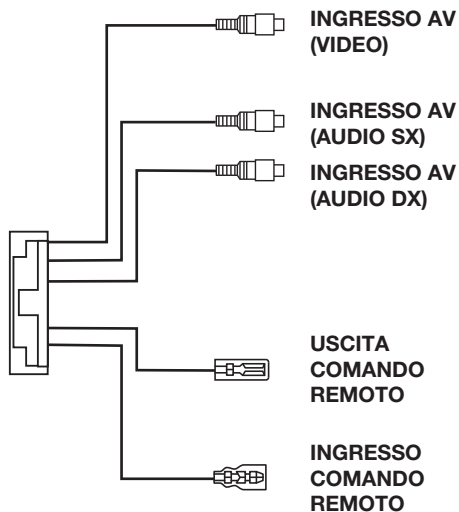

Giallo	<ul style="list-style-type: none">• Connettore di ingresso video Si collega all'uscita video degli altri prodotti video.
Bianco (SX) Rosso (DX)	<ul style="list-style-type: none">• Connettori di ingresso audio Si collegano all'uscita audio degli altri prodotti.
Bianco/ marrone	<ul style="list-style-type: none">• Uscita comando remoto Si collega al lettore DVD ALPINE, al sintonizzatore TV (per Europa) o all'unità AV/AVN per comandarli.
Bianco/ marrone	<ul style="list-style-type: none">• Ingresso comando remoto Si collega a partire dall'unità AV/AVN nella zona anteriore del veicolo per il comando del PKG-RSE3HDMI.

Connettore di uscita AV

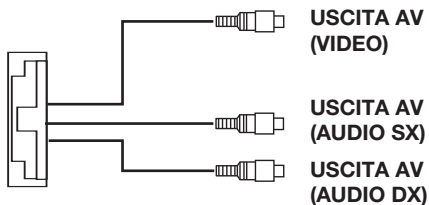

Giallo	<ul style="list-style-type: none">• Connettore di uscita video Si collega agli ingressi video degli altri prodotti video.
Bianco (SX) Rosso (DX)	<ul style="list-style-type: none">• Connettori di uscita audio Si collegano agli ingressi audio degli altri prodotti audio o video.

Установка и соединения

Перед установкой или подключением устройства внимательно ознакомьтесь со следующей информацией.

⚠ Предупреждение

ВЫПОЛНЯЙТЕ ПРАВИЛЬНЫЕ ПОДКЛЮЧЕНИЯ.

Неправильное подключение может привести к возгоранию или повреждению устройства.

ИСПОЛЬЗОВАТЬ ТОЛЬКО В АВТОМОБИЛЯХ С ПИТАНИЕМ БОРТОВОЙ СЕТИ +12 ВОЛЬТ И ЗАЗЕМЛЕНИЕМ ОТРИЦАТЕЛЬНОГО ПОЛЮСА НА КУЗОВ АВТОМОБИЛЯ.

(В случае сомнений проконсультируйтесь с дилером.)

Несоблюдение этого требования может привести к возгоранию и другим опасным ситуациям.

ПЕРЕД ПОДКЛЮЧЕНИЕМ ПРОВОДОВ ОТСОЕДИНИТЕ КАБЕЛЬ ОТ ОТРИЦАТЕЛЬНОГО ПОЛЮСА БАТАРЕИ.

Несоблюдение этого требования может привести к поражению электрическим током или к травме вследствие короткого замыкания.

НЕ ДОПУСКАЙТЕ СПЛЕТЕНИЯ КАБЕЛЕЙ С ОКРУЖАЮЩИМИ ОБЪЕКТАМИ.

Прокладывайте проводку и кабели в соответствии с инструкциями в руководстве, чтобы избежать помех во время вождения. Кабели и проводка, блокирующие доступ к рулевому колесу, рычагу переключения передач, педали тормоза и т. д., могут стать причиной опасной ситуации за рулем.

НЕ СРАЩИВАЙТЕ С ЭЛЕКТРИЧЕСКИМИ КАБЕЛЯМИ.

Никогда не срезайте кабельную изоляцию для подачи питания на другое оборудование. В противном случае будет превышена допустимая нагрузка по току для данного провода, что может привести к возгоранию или поражению электрическим током.

НЕ ПОВРЕДИТЕ ТРУБКИ ИЛИ ПРОВОДКУ ПРИ СВЕРЛЕНИИ ОТВЕРСТИЙ.

При сверлении установочных отверстий в корпусе примите меры предосторожности, чтобы избежать контакта, повреждения или закупоривания трубок, топливопроводов или электропроводки. Несоблюдение этого требования может привести к возгоранию.

НЕ ИСПОЛЬЗУЙТЕ БОЛТЫ ИЛИ ГАЙКИ ТОРМОЗНОЙ СИСТЕМЫ ИЛИ СИСТЕМЫ РУЛЕВОГО УПРАВЛЕНИЯ ДЛЯ ЗАЗЕМЛЕНИЯ.

Болты и гайки из тормозной системы, системы рулевого управления (либо любой другой системы, связанной с безопасностью) или баков НИКОГДА не следует использовать при установке или заземлении. Использование таких деталей может блокировать управление автомобилем и стать причиной возгорания.

ХРАНИТЕ МЕЛКИЕ ПРЕДМЕТЫ, НАПРИМЕР БАТАРЕЙКИ, В МЕСТАХ, НЕДОСТУПНЫХ ДЛЯ ДЕТЕЙ.

Проглатывание таких предметов может привести к серьезным травмам. Если ребенок проглотил подобный предмет, немедленно обратитесь к врачу.

НЕ УСТАНОВЛИВАЙТЕ УСТРОЙСТВО В МЕСТАХ, ГДЕ ОНО МОЖЕТ МЕШАТЬ РАБОТЕ АВТОМОБИЛЯ, НАПРИМЕР РЯДОМ С РУЛЕВЫМ КОЛЕСОМ ИЛИ РЫЧАГОМ ПЕРЕКЛЮЧЕНИЯ СКОРОСТЕЙ.

В противном случае устройство может создать помехи для переднего обзора или затруднить движение, что может привести к серьезной аварии.

ВНИМАНИЕ!

ВНИМАНИЕ! Излучение лазера при открытой крышке, НЕ СМОТРИТЕ НА ЛАЗЕРНЫЙ ЛУЧ.

⚠ Внимание

ПРОКЛАДКА ПРОВОДОВ И УСТАНОВКА ДОЛЖНЫ ВЫПОЛНЯТЬСЯ СПЕЦИАЛИСТАМИ.

Для прокладки проводов и установки данного устройства требуются специальные технические навыки и опыт. В целях обеспечения безопасности для выполнения данной работы всегда обращайтесь к дилеру, у которого было приобретено устройство.

ИСПОЛЬЗУЙТЕ СПЕЦИАЛИЗИРОВАННЫЕ ВСПОМОГАТЕЛЬНЫЕ КОМПОНЕНТЫ И ТЩАТЕЛЬНО ИХ ЗАКРЕПЛЯЙТЕ.

Используйте только специализированные вспомогательные компоненты. Использование непредусмотренных компонентов может вызвать внутренние повреждения устройства или стать причиной его ненадежной установки. В результате компоненты могут расшататься, что может привести к возникновению опасных ситуаций или сбоем в работе устройства.

ПРОКЛАДЫВАЙТЕ ПРОВОДКУ ТАКИМ ОБРАЗОМ, ЧТОБЫ ОНА НЕ ПЕРЕГИБАЛАСЬ И НЕ ЗАЩЕМЛЯЛАСЬ ОСТРЫМИ МЕТАЛЛИЧЕСКИМИ КРАЯМИ.

Прокладывайте кабели и проводку вдали от подвижных частей (например, салазок сиденья) и острых краев. Это позволит предотвратить защемление и повреждение проводов. Если проводка проходит через металлическое отверстие, используйте резиновое уплотнительное кольцо, чтобы предотвратить повреждение изоляции металлическими краями отверстия.

НЕ УСТАНОВЛИВАЙТЕ УСТРОЙСТВО В МЕСТАХ С ВЫСОКИМ УРОВНЕМ ВЛАЖНОСТИ ИЛИ ЗАПЫЛЕННОСТИ.

Не устанавливайте устройство в местах с высоким уровнем влажности или запыленности. Проникновение в устройство влаги или пыли может привести к сбоем в его работе.

Меры предосторожности

- Перед установкой устройства PKG-RSE3HDMI обязательно отсоедините кабель от отрицательного (-) полюса батареи. Это сведет к минимуму вероятность повреждения устройства в случае короткого замыкания.
- Провода с цветовой кодировкой должны подключаться в соответствии с данной диаграммой. Неправильное подключение может привести к сбоем в работе устройства или повреждению электрооборудования автомобиля.
- При подключении к электрооборудованию автомобиля необходимо иметь представление об установленных на заводе компонентах (например, бортовом компьютере). Не подключайтесь к этим проводам для подачи питания на данное устройство. При подключении устройства PKG-RSE3HDMI к блоку плавких предохранителей необходимо убедиться в том, что предохранители предназначены для контуров устройства PKG-RSE3HDMI. Несоблюдение этого требования может привести к повреждению устройства и/или автомобиля. При появлении сомнений обращайтесь к своему дилеру Alpine.
- Для подключения к другим устройствам (например, к головному устройству AV) с RCA-разъемами в устройстве PKG-RSE3HDMI используются разъемы типа RCA. Для подключения к другим устройствам может потребоваться авторизованный дилер Alpine.

ВАЖНО

Запишите серийный номер своего устройства в отведенном для этого поле и сохраните его для дальнейшего использования. Табличка с серийным номером находится на нижней стороне устройства.

СЕРИЙНЫЙ НОМЕР: _____

ДАТА УСТАНОВКИ: _____

УСТАНОВЩИК: _____

МЕСТО ПРИОБРЕТЕНИЯ: _____

Принадлежности

Проверьте наличие вспомогательных компонентов.

Входной разъем AV

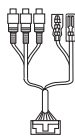

Выходной разъем AV



Разъем питания

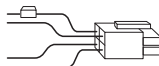

RUE-4159H

Универсальный пульт ДУ



SHS-N106

Одноканальные складные беспроводные наушники



X 2

Установочный кронштейн

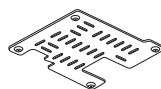

Окантовка



Винты (для установки кронштейна)



X 4

Винты (для окантовки)



X 5

Батареи AAA



X 6

Дополнительный блок переключения FM



Приобретается дополнительно
Номер по каталогу
TMXR2000FMSB

Краткое руководство, руководство по установке, регистрационная карта



Панель HDMI/USB

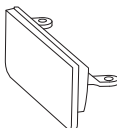

TMX-R3300HDMI Верхний монитор

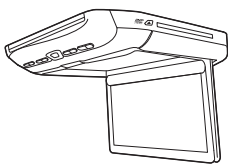

Провод антенны FM-передатчика



Дополнительный разъем удлинительного кабеля KCU-315UH HDMI/USB



Приобретается дополнительно

Верхняя сменная крышка



X 3

Правая сменная крышка



X 3

Левая сменная крышка



X 3

Задняя сменная крышка



X 3

(Цвет сменной крышки: глянцевый черный — оружейная сталь, глянцевый серый, глянцевый золотистый)

Установка верхнего монитора

1 Закрепите на потолке металлический установочный кронштейн.

Для крепления кронштейна на потолке используется 4 винта. Выступающие отверстия для винтов должны быть направлены вниз от потолка. Убедитесь, что кронштейн закреплен на опорах крыши за обшивкой потолка салона. Соблюдайте осторожность, иначе можно просверлить крышу насквозь.

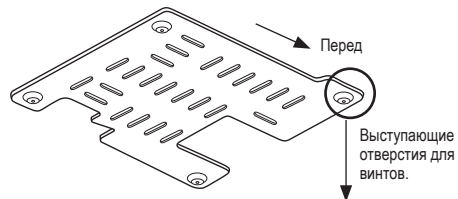

2 Установите верхнюю сменную цветную крышку.

Откройте крышку монитора. Закрепите крышку на мониторе спереди (боковая поверхность направлена на кнопку открытия панели). Вставьте боковины крышки на место.

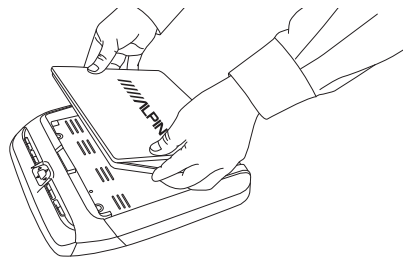

Закройте крышку монитора и вставьте на место крышку.

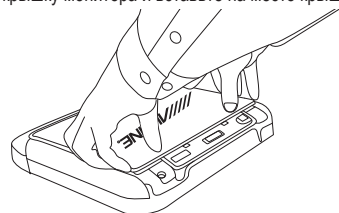

3 Установите обе боковые панели сменных цветных крышек.

Выверните и вставьте зубцы на панелях в пазы на корпусе монитора. Сдвиньте крышку в направлении передней кнопочной панели и защелкните в паз. Должен раздаться щелчок.

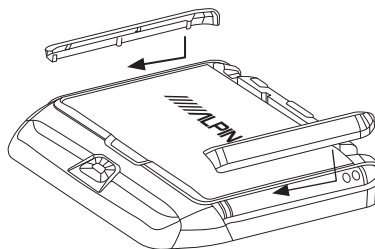

Дополнительно

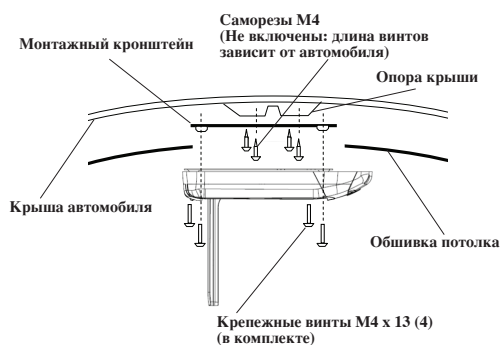

Перед установкой верхнего монитора в металлический монтажный кронштейн установите окантовку.

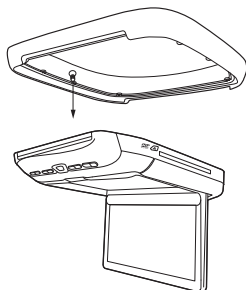

Окантовка используется для того, чтобы монитор располагался заподлицо с профилем потолка. Подробнее узнайте у дилера ALPINE. С помощью винтов, входящих в комплект поставки, прикрутите к корпусу монитора кожух.

4 Закрепите верхний монитор на потолке.

Подсоедините кабели, а затем вкрутите 4 винта в металлический монтажный кронштейн.

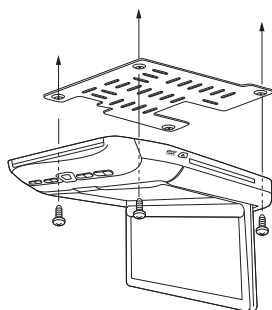
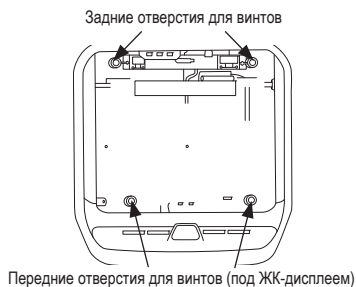

(Левый задний винт не показан)

5 Установите заднюю сменную цветную крышку.

Совместите отверстия на крышке с кнопками задней панели. Прижмите крышку так, чтобы закрыть защелки. Убедитесь, что все выступы вошли в соответствующие пазы должным образом.

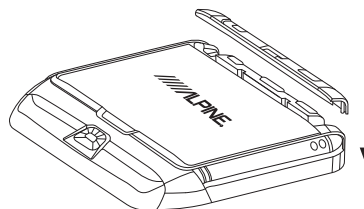

Снятие сменной цветной крышки

1 Снимите заднюю сменную цветную крышку.

Ухватитесь за заднюю панель.

Аккуратно приподнимите панель, чтобы открыть защелки, крепящие ее на корпусе.

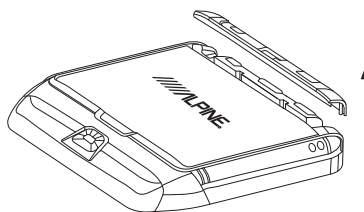

2 Снимите обе боковых панели сменных цветных крышек.

Возьмитесь за боковые крышки как показано на рисунке. Поднимите на несколько миллиметров угол, касающийся задней кнопочной панели, и аккуратно выдвиньте крышку. Не поднимайте крышку, сначала выдвиньте ее. Иначе можно повредить выступы. Для поднятия уголка панели можно использовать маленькую плоскую отвертку или аналогичный инструмент.

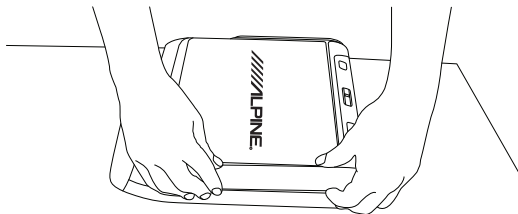

3 Снимите верхнюю сменную цветную крышку.

При снятии верхней пластины соблюдайте осторожность.

- Во время снятия ЖК-экран должен быть полностью закрыт.
- Начинать снимать с задней части панели (сторона, направленная на панель с 3 кнопками).
- Рекомендуется снимать панель руками или инструментами с мягкими концами, иначе можно поцарапать поверхность панели.
- Возьмитесь за выемки на крышке и аккуратно ее вытяните, чтобы открылись защелки, крепящие панель на ЖК-экране.

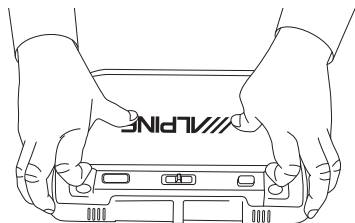

Монтажная сторона

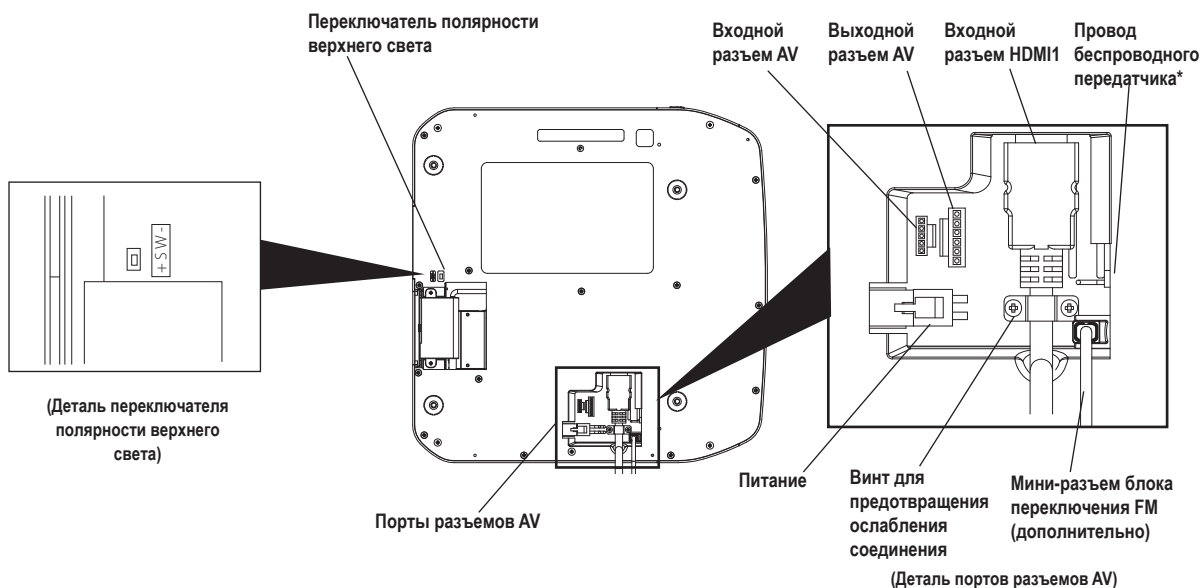

Подсоединение провода беспроводного передатчика

При прослушивании аудиосигнала с динамиков автомобиля по FM-связи подсоедините входящий в комплект поставки провод беспроводного передатчика и измените направление антенны для получения наиболее качественного сигнала.

- Эффективность FM-приема зависит от местоположения антенны автомобиля и положения провода беспроводного передатчика. Если прием недостаточно качественный, используйте дополнительный блок переключения FM (номер детали: TMXR2000FMSB). В этом случае провод беспроводного передатчика можно снять.

Провод верхнего света (зеленый)

Провод верхнего света соединяет встроенный верхний свет с кабелем, идущим с переключателя верхнего света автомобиля.

Переключатель изменения полярности расположен на верхней поверхности, которая устанавливается в обшивку потолка салона.

Полярность дверей автомобиля зависит от его типа.

Полярность можно изменить с помощью переключателя Door SW polarity (Полярность переключателя дверей).

(По умолчанию: система с минусовым переключением)

Полярность +: Если дверь открыта, сигнал двери равен 12 В

Полярность -: Если дверь открыта, сигнал двери GND

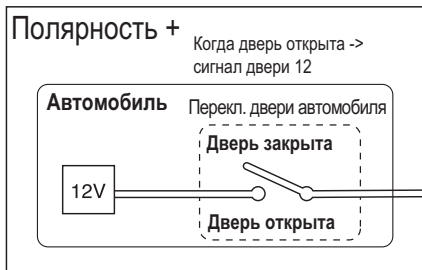

- 1) BATT
- 2) ACC
- 3) GND
- 4) DOOR

ПРЕДОХРАНИТЕЛЬ (5 А)

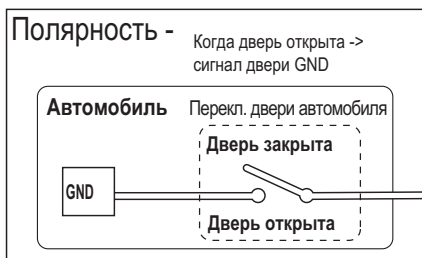
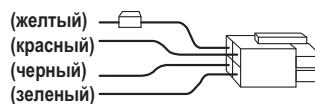

- 1) BATT
- 2) ACC
- 3) GND
- 4) DOOR

ПРЕДОХРАНИТЕЛЬ (5 А)

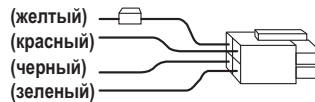

Постоянная установка USB и HDMI2

При желании можно установить второй вход HDMI на обшивке потолка на постоянной основе.

1 Снимите кожух.

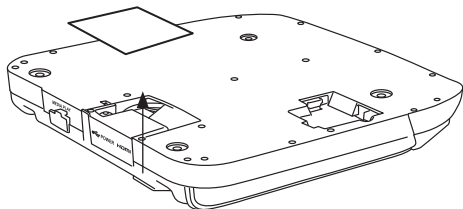

2 Выкрутите 2 винта.

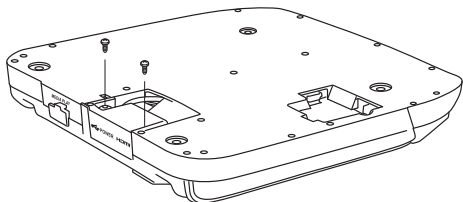

3 Снимите весь элемент.

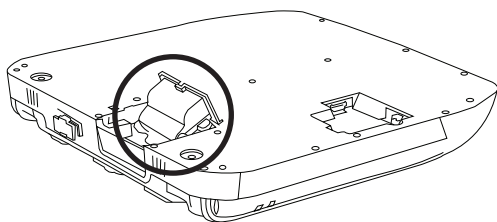

4 Снимите заглушку

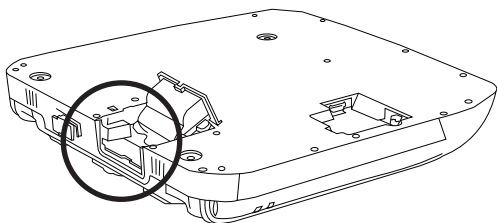

5 Установите пластину крышки HDMI/USB и закрепите ее двумя винтами.

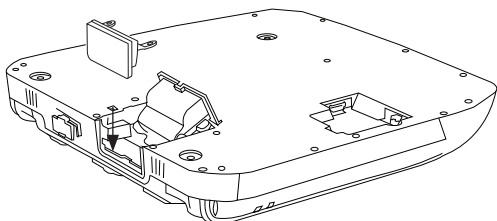

6 Подсоедините разъем удлинительного кабеля KCU-315UH HDMI/USB PKG-RSE3HDMI (4,5 м) (приобретается отдельно).

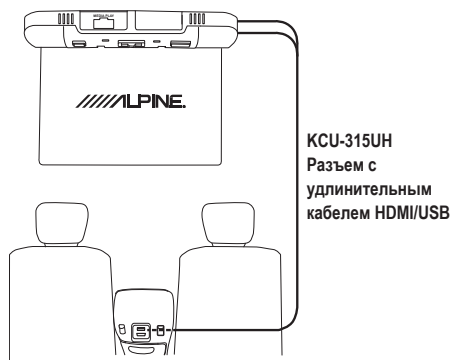

Задняя центральная консоль

Проложите кабель разъема, выходящий из-под обшивки потолка, по центральной стойке.

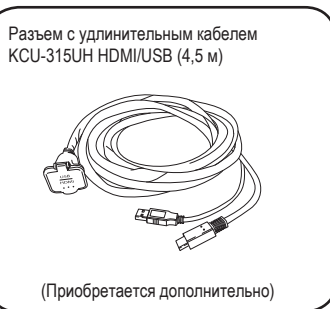

Разъем с удлинительным кабелем KCU-315UH HDMI/USB (4,5 м)

(Приобретается дополнительно)

Системные подключения

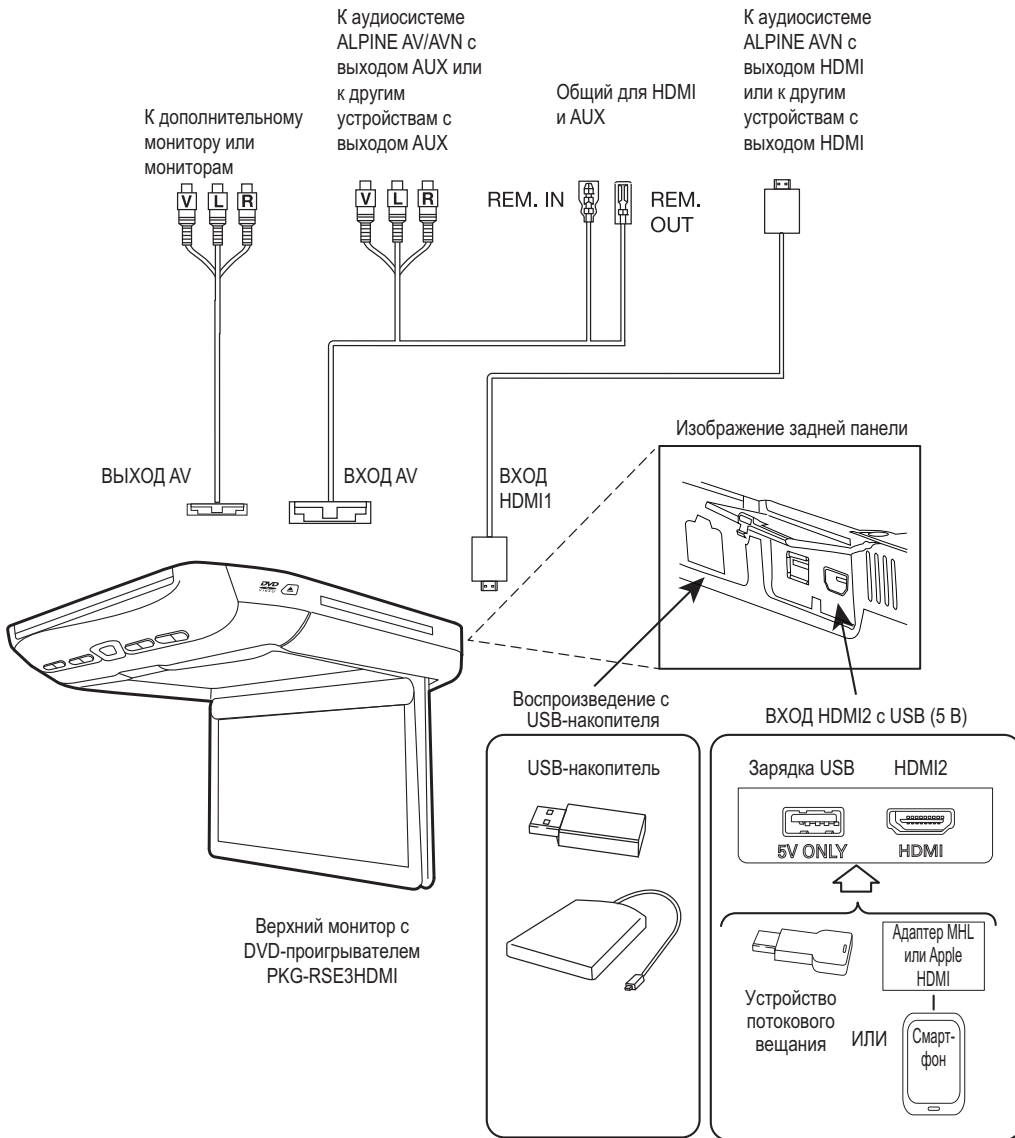

Разъемы

Для нормальной работы монитору устройству PKG-RSE3HDMI компании ALPINE необходимы следующие подключения.

Разъем питания

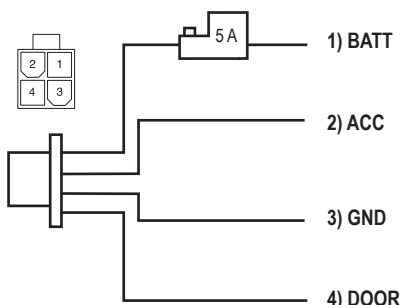

Желтый	<ul style="list-style-type: none"> • Провод аккумулятора Подключите этот вывод к положительному (+) полюсу батареи автомобиля. Используйте предохранители на 5 А.
Красный	<ul style="list-style-type: none"> • Принадлежности Подключите эту линию к линии аккумулятора автомобиля. (переключаемая 12 В, принадлежности, зажигание)
Черный	<ul style="list-style-type: none"> • Земля Подключите эту линию к линии заземления автомобиля.
Зеленый	<ul style="list-style-type: none"> • Дверь Подсоедините этот провод к переключателю двери автомобиля. (выбор полярности см. на стр. 6.)

Входной разъем AV

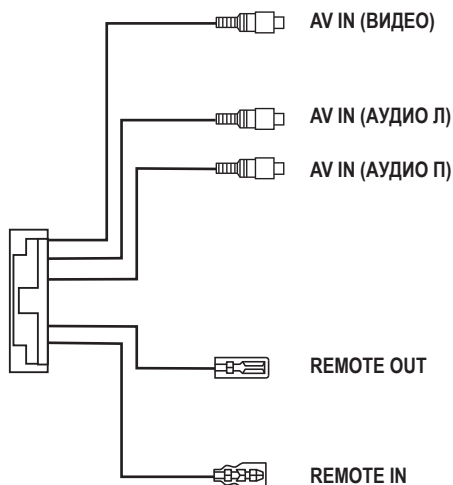

Желтый	<ul style="list-style-type: none"> • Разъем входа видео Подключает выход видео других устройств.
Белый (Л)	<ul style="list-style-type: none"> • Разъемы входного аудиосигнала Подключает выход аудио других устройств.
Красный (П)	
Белый/ коричневый	<ul style="list-style-type: none"> • Вход управления Подключите к DVD-проигрывателю ALPINE, ТВ-тюнеру (Европа) или к головному блоку AV/AVN для управления этими устройствами.
Белый/ коричневый	<ul style="list-style-type: none"> • Выход управления Подключите к нему головное устройство AV/AVN в передней части автомобиля для управления устройством PKG-RSE3HDMI.

Выходной разъем AV

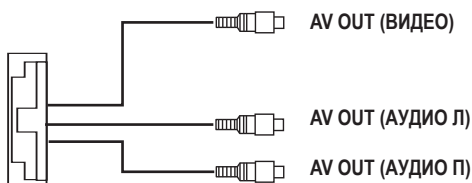

Желтый	<ul style="list-style-type: none"> • Разъем выхода видео Подключается к видео входам других устройств.
Белый (Л)	<ul style="list-style-type: none"> • Разъемы выходного аудиосигнала Подключается к аудио входам других устройств.
Красный (П)	

Срок службы данного изделия - три года.

ООО «Компания Бонанза» Информация о сервисных центрах доступна на сайте www.alpine.ru

ENC